

## AXIS TQ1817-VE Surveillance Cabinet

Un armadietto esteso per l'installazione di apparecchiature di sistema critiche

AXISTQ1817-VE può essere ordinato separatamente, ma è anche possibile acquistare il relativo pezzo di ricambio AXIST1816-VE Cabinet Door, per aggiungere una porta più profonda ad AXIS T98A15-VE Surveillance Cabinet. L'armadio viene spedito vuoto. AXIS TQ1817-VE è progettato per offrire spazio per l'installazione di vari accessori e dispositivi di sistema Axis.

- > **Resistente alle manomissioni**
- > **Versatile**
- > **Profondità estesa**
- > **Semplicità di installazione**
- > **Progettato per adattarsi a diversi accessori e dispositivi di sistema Axis**



# AXIS TQ1817-VE Surveillance Cabinet

## Approvazioni

Marche del prodotto	UL/cUL
Catena logistica	Conformità a TAA
Sicurezza	CAN/CSA C22.2 No. 62368-1 ed. 3, IEC/EN/UL 62368-1 ed. 3
Ambiente	IEC 60068-2-1, IEC 60068-2-2, IEC 60068-2-6, IEC 60068-2-14, IEC 60068-2-27, IEC 60068-2-78, IEC/EN 60529 IP66, IEC/EN 62262 IK10, NEMA 250 Tipo 4X

## Generale

Alloggiamento	Classe IP66, NEMA 4X e IK10 Policarbonato Piastra di montaggio in acciaio inossidabile Colore: bianco NCS S 1002-B e acciaio inossidabile
Condizioni d'esercizio	Temperatura: da -40 °C a 75 °C Umidità relativa compresa tra: 10% e 100% (con condensa)
Condizioni di immagazzinaggio	Temperatura: da -40 °C a 75 °C Umidità relativa compresa tra 5% e 95% (senza condensa)
Dimensioni	Per le dimensioni complessive del prodotto, vedere il disegno quotato in questa scheda tecnica. Area proiettata effettiva (EPA): 0,079 m <sup>2</sup> (0,85 ft <sup>2</sup> )
Peso	4,1 kg (9,04 libbre)

**Contenuto della scatola** Armadietto di sorveglianza, guida all'installazione, guarnizioni dei cavi premontate, guida DIN premontata, morsetti dei cavi, fascette del cavo, coperchio dell'alimentatore, staffa di montaggio dispositivo

**Garanzia** Garanzia di 3 anni, visitare [axis.com/warranty](http://axis.com/warranty)

**Codici** Disponibile presso [axis.com/products/axis-tq1817-ve#part-numbers](http://axis.com/products/axis-tq1817-ve#part-numbers)

## Sostenibilità

**Controllo sostanza** Senza PVC, senza BFR/CFR conformemente a JEDEC/ECA Standard JS709  
RoHS in conformità alla direttiva UE RoHS 2011/65/UE/ e 2015/863 e EN IEC 63000:2018 standard  
REACH in conformità con il regolamento (CE) n. 1907/2006. Per l'UUID SCIP, vedere [echa.europa.eu](http://echa.europa.eu)

**Materiali** Sottoposto a controlli conformemente alle linee guida OCSE nell'ambito dei "conflict minerals"  
Per ulteriori informazioni relative alla sostenibilità presso Axis, visitare [axis.com/about-axis/sustainability](http://axis.com/about-axis/sustainability)

**Responsabilità ambientale** [axis.com/environmental-responsibility](http://axis.com/environmental-responsibility)  
Axis Communications è un firmatario del Global Compact delle Nazioni Unite, per maggiori informazioni vai su [unglobalcompact.org](http://unglobalcompact.org)

# Disegno quotato

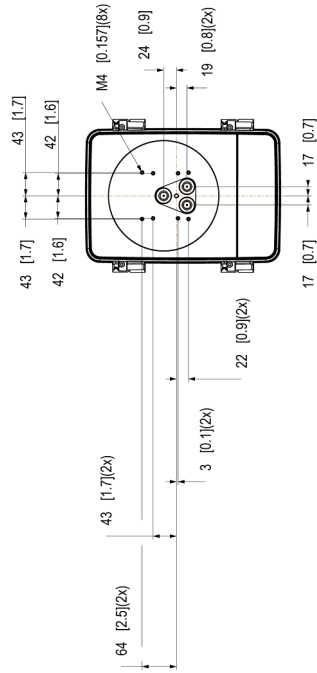
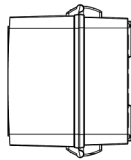
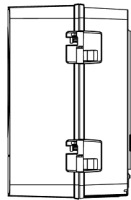
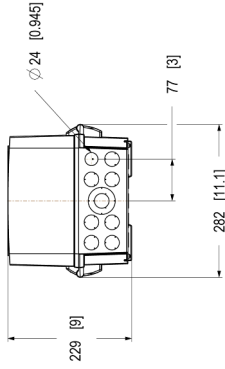
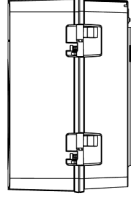
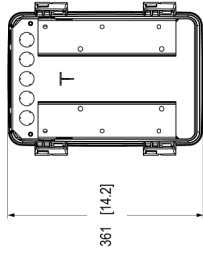
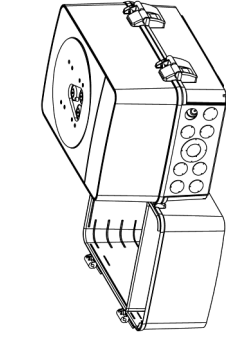

Dimensioni in mm (inch)			
2024_08_24	M12	1.4	
17/05/2024	R1	1.0	

AXIS TQ1817-VE Surveillance Cabinet

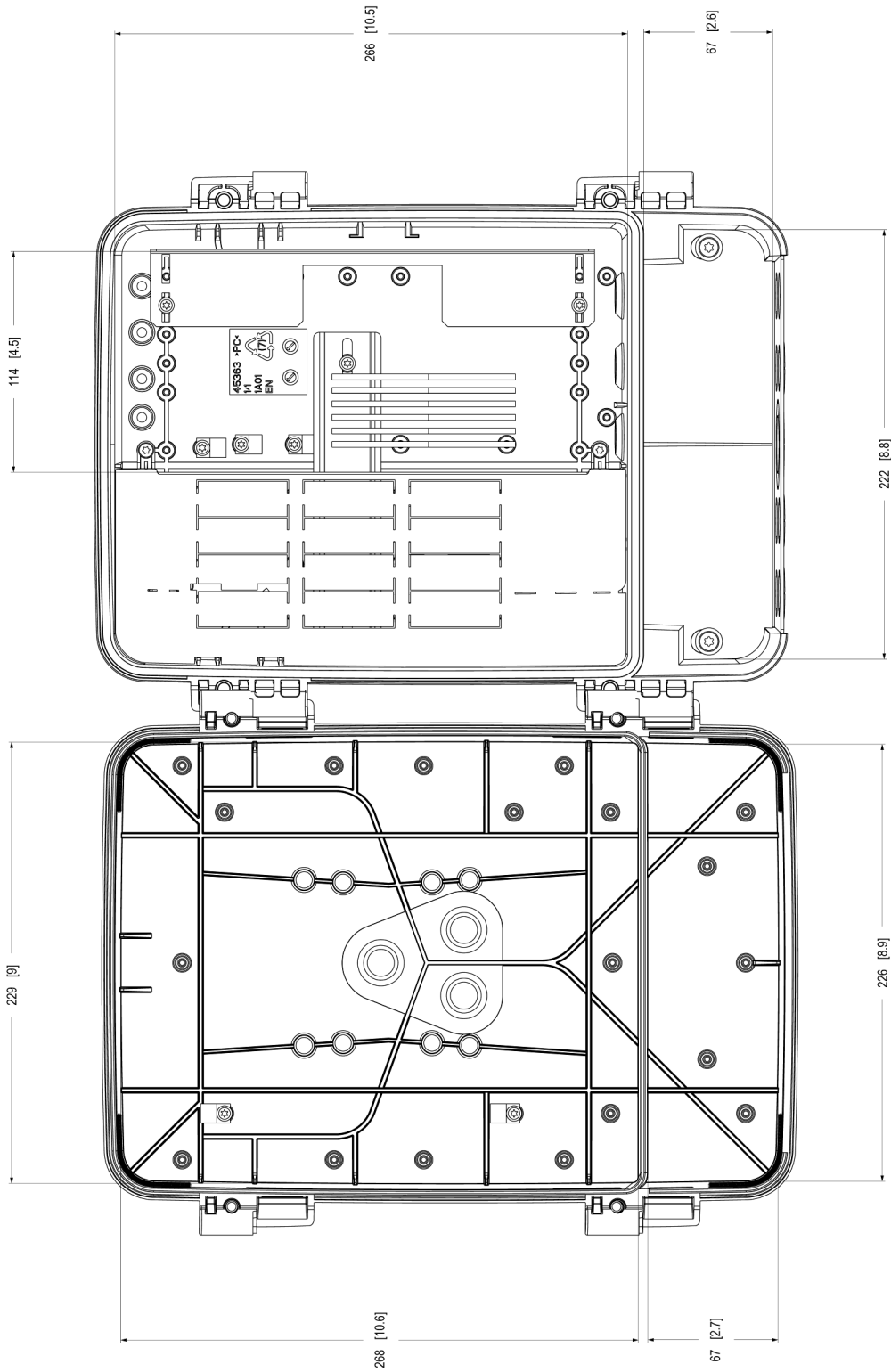

Dimensions in mm (inch)	
268 [10.6]	W12   L1
229 [9]	W12   L1
67 [2.7]	A1   D1
266 [10.5]	W12   L1
222 [8.8]	W12   L1
67 [2.6]	A1   D1

### AXIS TQ1817-VE Surveillance Cabinet

## Funzionalità evidenziate

### IP66

I rating IP (Ingress Protection o International Protection) sono definiti come codice di due cifre, in cui la prima cifra è il livello di protezione contro l'ingresso di corpi estranei solidi e la seconda cifra è il livello di protezione contro le intrusioni di acqua.

IP66 – il dispositivo è a tenuta di polvere e i getti potenti non possono causare danni al dispositivo.

### NEMA 4X

NEMA 4X equivale a IP56 e offre un grado di protezione dell'apparecchio, all'interno della custodia, contro l'ingresso di corpi estranei solidi, l'ingresso di acqua da spruzzi o da manichette, la formazione di ghiaccio e la corrosione.

Per ulteriori informazioni, consulta [axis.com/glossary](https://www.axis.com/glossary)