

## AXIS Q1728 Block Camera

8 MP, hervorragende Lichtempfindlichkeit, für Gehäuse geeignet

Diese auf einem Axis System-on-Chip basierende KI-Kamera liefert eine 4K-Auflösung und verfügt über einen großen 1/1,2" -Sensor, der auch bei dunklen Lichtbedingungen eine gleichbleibende Leistung gewährleistet. Mit einer Deep-Learning-Verarbeitungseinheit können Sie fortschrittliche Funktionen und leistungsstarke Analysefunktionen in Echtzeit ausführen. Vorinstalliert mit AXIS Object Analytics, detektiert und zählt diese Kamera Objekte. Außerdem bietet sie AXIS Image Health Analytics für optimale Leistung und AXIS Live Privacy Shield für KI-basierte dynamische Maskierung. Axis Zipstream mit AV1, H.264-/H.265-Unterstützung reduziert den Bedarf an Bandbreite und Speicherplatz erheblich. Sie ist mit einem Weitwinkel- oder Teleobjektiv erhältlich und passt in die meisten Gehäuse, einschließlich der Gehäuse von Axis und anderen Herstellern.

- > [Ausgezeichnete Bildqualität in 4K](#)
- > [Projektiert für den Einbau in die meisten Gehäuse](#)
- > [KI-gestützte Analysefunktionen der nächsten Generation](#)
- > [Weitwinkel- oder Teleobjektive verfügbar](#)
- > [Integrierte Cybersicherheitsfunktionen dank Axis Edge Vault](#)



# AXIS Q1728 Block Camera

<b>Kamera</b>		<b>Bildverarbeitung</b>	Forensic WDR, Lightfinder 2.0
<b>Modell</b>	AXIS Q1728 13 mm AXIS Q1728 48 mm	<b>Schwenken/Neigen/Zoomen</b>	Digitales PTZ, voreingestellte Positionen, voreingestellte Tour-Position Hochladbarer PTZ-Treiber (Pelco D, Visca und APTT vorinstalliert)
<b>Bildsensor</b>	1/1,2" CMOS RGB mit Vollbildverfahren Pixelgröße 2,9 µm	<b>Audio</b>	
<b>Objektiv</b>	IR-korrigiert, P-Iris-Steuerung 13-mm-Objektiv: Vario-Fokus, 5,9 bis 13,3 mm, F1.6 bis 2.9 Horizontales Sichtfeld: 108°–49° Vertikales Sichtfeld: 58°–27° Minimaler Fokusabstand: 0,5 m 48-mm-Objektiv: Vario-Fokus, 15,2 bis 48,7 mm, F1.7 Horizontales Sichtfeld: 42°–13° Vertikales Sichtfeld: 24°–7° Minimaler Fokusabstand: 1,5 m	<b>Audiofunktionen</b>	Automatische Verstärkungsregelung Grafischer 10-Band-Equalizer für den Audioeingang Lautsprecherpaarung, Mikrofonpaarung
<b>Tag und Nacht</b>	Automatischer Infrarot-Sperrfilter Hybrider Infrarot-Filter	<b>Audio-Streaming</b>	Konfigurierbares Duplex: Einweg (Simplex, half-duplex) Zwei-Wege (half-duplex, full-duplex)
<b>Minimale Ausleuchtung</b>	13-mm-Objektiv: Mit WDR und Lightfinder Farbe: 0,05 Lux bei 50 IRE, F1.6 bis 2.9 SW: 0,01 Lux bei 50 IRE, F1.6 bis 2.9 48-mm-Objektiv: Mit WDR und Lightfinder Farbe: 0,05 Lux bei 50 IRE, F1.7 SW: 0,01 Lux bei 50 IRE, F1.7	<b>Audioeingang</b>	Eingang für externes symmetrisches oder unsymmetrisches Mikrofon Digitaleingang, optional mit 12-V-Ringleistung Symmetrisch oder unsymmetrischer Audioeingang Eingabe über Mikrofonkopplung
<b>Verschlusszeit</b>	1/66500 s bis 2 s	<b>Audio-Ausgang</b>	Ausgang über Lautsprecherkopplung
<b>System-on-Chip (SoC)</b>		<b>Audiocodierung</b>	AAC-LC 8/16/32/44,1/48 kHz, G.711 PCM 8 kHz, G.726 ADPCM 8 kHz, Opus 8/16/48 kHz, LPCM 48 kHz
<b>Modell</b>	ARTPEC-9	<b>Netzwerk</b>	
<b>Speicher</b>	4 GB RAM, 8 GB Flash	<b>Netzwerkprotokolle</b>	IPv4, IPv6 USGv6, ICMPv4/ICMPv6, HTTP, HTTPS <sup>b</sup> , HTTP/2, TLS <sup>b</sup> , QoS Layer 3 DiffServ, FTP, SFTP, CIFS/SMB, SMTP, mDNS (Bonjour), UPnP <sup>®</sup> , SNMP v1/v2c/v3 (MIB-II), DNS/DNSv6, DDNS, NTP, NTS, RTSP, RTP, SRTP/RTSPS, TCP, UDP, IGMPv1/v2/v3, RTCP, ICMP, DHCPv4/v6, ARP, SSH, LLDP, CDP, MQTT v3.1.1, Secure syslog (RFC 3164/5424, UDP/TCP/TLS), verbindungslokale Adresse (ZeroConf)
<b>Rechenleistung</b>	Deep Learning Processing Unit (DLPU)	<b>Systemintegration</b>	
<b>Video</b>		<b>Anwendungsprogrammierschnittstelle (engl. Application Programming Interface)</b>	Offene API für Softwareintegration, einschließlich VAPIX <sup>®</sup> , Metadaten und AXIS Camera Application Platform (ACAP). Technische Daten auf <a href="https://axis.com/developer-community">axis.com/developer-community</a> One-Click Cloud Connect ONVIF <sup>®</sup> -Profil G, ONVIF <sup>®</sup> -Profil M, ONVIF <sup>®</sup> -Profil S und ONVIF <sup>®</sup> -Profil T, technische Daten auf <a href="https://onvif.org">onvif.org</a>
<b>Videokomprimierung</b>	H.264 (MPEG-4 Part 10/AVC) Baseline-, Main- und High-Profile H.265 (MPEG-H Teil 2/HEVC) Main Profile Motion JPEG AV1	<b>Videoverwaltungssysteme</b>	Kompatibel mit AXIS Camera Station Edge, AXIS Camera Station Pro, AXIS Camera Station 5 und Video Management Software von Axis Partnern, erhältlich unter <a href="https://axis.com/vms">axis.com/vms</a> .
<b>Auflösung</b>	16:9: 3840 x 2160 bis 160 x 90 16:10: 2560x1600 bis 160x100 4:3: 2592x1944 bis 160 x 120	<b>Bildschirm-Bedienelemente</b>	Autofokus Tag/Nacht-Umschaltung Entnebelung Elektronische Bildstabilisierung Gleichzeitige Aktivierung/Deaktivierung aller Privatzenenmasken Medienclip abspielen Indikator für Video-Streaming WDR
<b>Bildfrequenz</b>	Mit WDR: Bis zu 25/30 Bilder pro Sekunde (50/60 Hz) in allen Auflösungen Ohne WDR: Bis zu 50/60 Bilder pro Sekunde (50/60 Hz) in allen Auflösungen	<b>Edge-to-Edge</b>	Mikrofonkopplung Lautsprecherkopplung
<b>Video-Streaming</b>	Bis zu 20 einzelne und konfigurierbare Videostreams <sup>a</sup> Axis Zipstream technology in H.264, H.265 und AV1 Steuerbare Bildfrequenz und Bandbreite VBR/ABR/MBR H.264/H.265/AV1 Modus für geringe Verzögerung Indikator für Video-Streaming	<b>Ereignisbedingungen</b>	Audio: Audioerkennung Gerätestatus: Oberhalb/unterhalb/innerhalb der Betriebstemperatur, IP-Adresse gesperrt, IP-Adresse entfernt, Livestream aktiv, Netzwerk-Verlust, neue IP-Adresse, einsatzbereites System, Ringleistungs-Überstromschutz, Erschütterungserkennung Digital-Audio: digitales Signal enthält Axis Metadaten, digitales Signal hat ungültige Abtastrate, digitales Signal fehlt, digitales Signal in Ordnung Edge Storage: laufende Aufzeichnung, Speicherunterbrechung, Speicherintegritätsprobleme erkannt E/A: digitaler Eingang, manueller Auslöser, virtueller Eingang MQTT: zustandslos Geplant und wiederkehrend: Zeitplan Video: Durchschnittlicher Bitratenabfall, Tag-/Nacht-Modus
<b>Signal-Rausch-Verhältnis</b>	>55 dB		
<b>WDR</b>	Forensic WDR: Bis zu 120 dB je nach Szene		
<b>Streaming mit mehreren Ansichten</b>	Bis zu sieben einzeln zuschneidbare Sichtbereiche		
<b>Rauschunterdrückung</b>	Raumfilter (2D-Geräuschreduktion) Zeitfilter (3D-Rauschunterdrückung)		
<b>Bildeinstellungen</b>	Sättigung, Kontrast, Helligkeit, Schärfe, Weißabgleich, Tag/Nacht-Grenzschtaltung, lokaler Kontrast, Tone-Mapping, Belichtungsmodus, Belichtungsbereiche, Entnebelung, Korrektur der Tonnenverzerrung, elektronische Bildstabilisierung, Komprimierung, Drehung: automatisch, 0°, 90°, 180°, 270°, inklusive Corridor Format, Bildspiegelung, dynamisches Text- und Bild-Overlay und Mosaik-Privatzenenmaskierung Szenenprofile: forensisch relevant, anschaulich, Verkehrsübersicht		

<b>Ereignisaktionen</b>	Tag-/Nachtmodus Entnebelung Rundgangüberwachung I/O LEDs MQTT Benachrichtigung; HTTP, HTTPS, TCP und E-Mail Overlay-Text Aufzeichnungen Sicherheit Senden von SNMP-Trap-Nachrichten Bilder oder Videoclips: FTP, SFTP, HTTP, HTTPS, Netzwerk-Freigabe und E-Mail WDR-Modus
-------------------------	--

<b>Eingebaute Installationshilfen</b>	Zoom- und Fokusfernsteuerung Pixelzähler Traffic camera installation assistance (Installationshilfe für Verkehrsüberwachungskameras)
---------------------------------------	--

### Analysefunktionen

<b>Anwendungen</b>	Eingeschlossen AXIS Object Analytics, AXIS Scene Metadata, AXIS Image Health Analytics, AXIS Live Privacy Shield <sup>c</sup> , AXIS Speed Monitor <sup>c</sup> AXIS Video Motion Detection Unterstützt AXIS License Plate Verifier Unterstützt AXIS Camera Application Platform zur Installation von Anwendungen anderer Hersteller. Siehe dazu <a href="http://axis.com/acap">axis.com/acap</a>
--------------------	--

<b>AXIS Object Analytics</b>	<b>Objektklassen:</b> Menschen, Fahrzeuge (Typen: Autos, Busse, Lastwagen, Fahrräder, Sonstiges) <b>Szenarien:</b> Linienüberquerung, Objekt im Bereich, Verweildauer im Bereich, Zählung der Linienüberquerungen, Belegung im Bereich, Bewegung im Bereich, Bewegungslinienüberquerung Bis zu 10 Szenarien <b>Weitere Merkmale:</b> auslösende Objekte mit Trajektorien, farbcodierten Umgrenzungsfeldern und Tabellen visualisiert Polygone Einschluss- und Ausschlussbereiche Konfiguration der Perspektive ONVIF Bewegungsalarmereignis
------------------------------	---

<b>AXIS Image Health Analytics</b>	<b>Detection settings (Erfassungseinstellungen):</b> Manipulation: blockiertes Bild, umgeleitetes Bild Bildverschlechterung: unscharfes Bild, unterbelichtetes Bild <b>Weitere Merkmale:</b> Empfindlichkeit, Validierungszeitraum
------------------------------------	---

<b>AXIS Scene Metadata</b>	<b>Objektklassen:</b> Menschen, Gesichter, Fahrzeuge (Typen: Autos, Busse, Lastwagen, Fahrräder), Fahrzeugkennzeichen <b>Objektattribute:</b> Fahrzeugfarbe, Farbe der Ober-/Unterbekleidung, Zuverlässigkeit, Position
----------------------------	--

### Zulassungen

<b>Produktkennzeichnungen</b>	CSA, UL/cUL, CE, VCCI, RCM
-------------------------------	----------------------------

<b>Lieferkette</b>	Entspricht TAA
--------------------	----------------

<b>EMV</b>	CISPR 35, CISPR 32 Class A, EN 55035, EN 55032 Class A, EN 50121-4, EN 61000-3-2, EN 61000-3-3, EN 61000-6-1, EN 61000-6-2, IEC 62236-4 <b>Australien/Neuseeland:</b> RCM AS/NZS CISPR 32 Klasse A <b>Kanada:</b> ICES(A)/NMB(A) <b>Japan:</b> VCCI Klasse A <b>USA:</b> FCC Teil 15 Abschnitt B Klasse A
------------	---

<b>Sicherheit</b>	CAN/CSA C22.2 Nr. 62368-1 Ausg. 3, IEC/EN/UL 62368-1 ed. 3
-------------------	--

<b>Umgebung</b>	IEC 60068-2-1, IEC 60068-2-2, IEC 60068-2-6, IEC 60068-2-14, IEC 60068-2-27
-----------------	---

<b>Netzwerk</b>	NIST SP500-267
-----------------	----------------

<b>Cybersicherheit</b>	ETSI EN 303 645, FIPS 140
------------------------	---------------------------

### Cybersicherheit

<b>Edge-Sicherheit</b>	<b>Software:</b> Signiertes Betriebssystem, Verzögerungsschutz gegen Brute-Force-Angriffe, Digest-Authentifizierung und OAuth 2.0 RFC6749 OpenID Authorization Code Flow für zentrale ADFS-Kontoverwaltung, Kennwortschutz <b>Hardware:</b> Axis Edge Vault Cybersicherheitsplattform Secure Element (CC EAL 6+, FIPS 140-3 Level 3), System-on-Chip-Sicherheit (TEE), Axis Geräte-ID, sicherer Schlüsselspeicher, signierte Videos, sicherer Systemstart, verschlüsseltes Dateisystem (AES-XTS-Plain64 256Bit)
------------------------	--

<b>Netzwerksicherheit</b>	IEEE 802.1X (EAP-TLS, PEAP-MSCHAPv2) <sup>b</sup> , IEEE 802.1AR, HTTPS/HSTS <sup>b</sup> , TLS v1.2/v1.3 <sup>b</sup> , Network Time Security (NTS), X.509 Certificate PKI, hostbasierte Firewall
---------------------------	--

<b>Dokumentation</b>	<i>AXIS OS Hardening Guide</i> <i>Axis Vulnerability Management-Richtlinie</i> <i>Axis Security Development Model</i> AXIS OS Software Bill of Material (SBOM) Diese Dokumente stehen unter <a href="http://axis.com/support/cybersecurity/resources">axis.com/support/cybersecurity/resources</a> zum Download bereit. Weitere Informationen zum Axis Cybersicherheitsupport finden Sie auf <a href="http://axis.com/cybersecurity">axis.com/cybersecurity</a>
----------------------	--

### Allgemeines

<b>Gehäuse</b>	Gehäuse aus Aluminium und Kunststoff Farbe: NCS S 9000-N
----------------	---

<b>Montage</b>	UNC-Schraubgewinde für Stativ, 1/4 Zoll M20 Kameramontagefuß im Lieferumfang enthalten
----------------	---

<b>Stromversorgung</b>	Power over Ethernet IEEE 802.3af/802.3at Typ 1 Klasse 3 Normal: 7,5 W, max. 12,95 W 10 bis 28 V Gleichstrom, normal 7,0 W, max. 12,95 W
------------------------	---

<b>Anschlüsse</b>	Netzwerk: RJ-45 für 10BASE-T/100BASE-TX/1000BASE-T PoE (geschirmt) I/O: 6-poliger 2,5-mm-Anschlussblock für vier konfigurierbare Eingänge Serielle Kommunikation: RS-485/RS-422, zwei Stück, zwei Pos., Voll duplex, Anschlussblock Audio: Eingang Mikrofon/Audio, 3,5 mm Stromversorgung: Gleichstromeingang, Anschlussblock HDMI Typ D AHI (Axis Gehäuse Schnittstelle) Einschub mit Sicherheitsverriegelung
-------------------	---

<b>Speicherung</b>	Unterstützt SD-Speicherkarten des Typs microSD, microSDHC und microSDXC Unterstützt SD-Speicherkartenverschlüsselung (AES-XTS-Plain64 256bit) Aufzeichnung auf NAS (Network Attached Storage) Empfehlungen zu SD-Speicherkarten und NAS-Speichern finden Sie auf <a href="http://axis.com">axis.com</a>
--------------------	--

<b>Betriebsbedingungen</b>	Temperatur: -10 °C bis 60 °C Luftfeuchtigkeit: 10 bis 85 % rF (nicht kondensierend)
----------------------------	--

<b>Lagerbedingungen</b>	Temperatur: -40 °C bis +65 °C Luftfeuchtigkeit: 5 bis 95 % (nicht kondensierend)
-------------------------	---

<b>Abmessungen</b>	Die Gesamtabmessungen des Produkts sind dem Maßbild in diesem Datenblatt zu entnehmen.
--------------------	--

<b>Gewicht</b>	13-mm-Objektiv: 529 g 48-mm-Objektiv: 611 g
----------------	--

<b>Inhalt des Kartons</b>	Kamera, Installationsanleitung, Schlüssel zur Authentifizierung des Eigentümers, Stativ, Steckverbinder für Anschlussblöcke, Inbusschlüssel
---------------------------	---

<b>Optionales Zubehör</b>	AXIS TQ1809-LE Housing T92G AXIS TQ1904 Montagehalterung AXIS T8415 Wireless Installation Tool AXIS Surveillance Cards Weiteres Zubehör finden Sie auf <a href="http://axis.com/products/axis-q1728#compatible-products">axis.com/products/axis-q1728#compatible-products</a>
---------------------------	---

<b>System-Tools</b>	AXIS Site Designer, AXIS Device Manager, Produkt-Auswahlhilfe, Zubehör-Auswahlhilfe, Objektivrechner Erhältlich auf <a href="http://axis.com">axis.com</a>
---------------------	---

<b>Sprachen</b>	Englisch, Deutsch, Französisch, Spanisch, Italienisch, Russisch, Chinesisch (vereinfacht), Japanisch, Koreanisch, Portugiesisch, Polnisch, Chinesisch (traditionell), Niederländisch, Tschechisch, Schwedisch, Finnisch, Türkisch, Thailändisch, Vietnamesisch
-----------------	--

<b>Gewährleistung</b>	Informationen zur 5-jährigen Gewährleistung finden Sie auf <a href="http://axis.com/warranty">axis.com/warranty</a>
-----------------------	---

<b>Artikelnummern</b>	Abrufbar unter <a href="http://axis.com/products/axis-q1728#part-numbers">axis.com/products/axis-q1728#part-numbers</a>
-----------------------	---

## Nachhaltigkeit

<b>Substanzkontrolle</b>	PVC-frei, BFR/CFR-frei gemäß JEDEC/ECA JS709 RoHS gemäß RoHS-Richtlinie 2011/65/EU und 2015/863 sowie Standard EN IEC 63000:2018 REACH gemäß Verordnung (EG) Nr. 1907/2006. Informationen zu SCIP UUID finden Sie auf <a href="http://echa.europa.eu">echa.europa.eu</a>
<b>Material</b>	Kunststoffanteil aus nachwachsenden Rohstoffen 13-mm-Objektiv: 37 % (recycelt) 48-mm-Objektiv: 42 % (recycelt) Auf Konfliktmineralien gemäß OECD-Leitfaden überprüft Weitere Informationen zum Thema Nachhaltigkeit bei Axis finden Sie auf <a href="http://axis.com/about-axis/sustainability">axis.com/about-axis/sustainability</a>

**Verantwortung für die Umwelt** [axis.com/environmental-responsibility](http://axis.com/environmental-responsibility)  
Axis Communications nimmt am UN Global Compact teil. Weitere Informationen hierzu finden Sie auf [unglobalcompact.org](http://unglobalcompact.org)

- a. *Für eine optimale benutzerfreundliche Darstellung, Netzwerkbandbreite und Speicherausnutzung empfehlen wir maximal 3 einzelne Videostreams pro Kamera oder Kanal. Einzel-Videostreams können mittels Multicast- oder Unicast-Verfahren über die integrierte Reuse-Funktion zur mehrmaligen Nutzung an mehrere Video-Clients im Netzwerk übertragen werden.*
- b. *Dieses Produkt enthält Software, die vom OpenSSL Project zur Verwendung im OpenSSL Toolkit ([openssl.org](http://openssl.org)) entwickelt wurde, sowie kryptografische Software, die von Eric Young ([ey@cryptsoft.com](mailto:ey@cryptsoft.com)) geschrieben wurde.*
- c. *Zum Download verfügbar*

# Erfassen, Beobachten, Erkennen, Identifizieren (Detect, Observe, Recognize, Identify – DORI)

## 13-mm-Objektiv

	DORI-Definition	Entfernung (Weitwinkel)	Entfernung (Tele)
Erfassen	25 px/m	84,6 m	177,9 m
Beobachten	63 px/m	33,6 m	70,6 m
Wiedererkennen	125 px/m	16,9 m	35,6 m
Identifizieren	250 px/m	8,5 m	17,8 m

## 48-mm-Objektiv

	DORI-Definition	Entfernung (Weitwinkel)	Entfernung (Tele)
Erfassen	25 px/m	211 m	672,9 m
Beobachten	63 px/m	83,7 m	267,0 m
Wiedererkennen	125 px/m	42,2 m	134,6 m
Identifizieren	250 px/m	21,1 m	67,3 m

Die Berechnung der DORI-Werte erfolgt nach der Norm EN-62676-4 anhand der Pixeldichte für verschiedene Anwendungsfälle. Bei der Berechnung wird die Bildmitte als Bezugspunkt verwendet, um die Objektivverzeichnung zu berücksichtigen. Die Möglichkeit, Personen oder Objekte zu erkennen oder zu identifizieren, hängt von Faktoren wie Objektbewegung, Videokomprimierung, Lichtverhältnissen und Kamerafokus ab. Verwenden Sie bei der Planung Ränder. Die Pixeldichte variiert im Bild. Die berechneten Werte können sich von den Entfernungen in der realen Welt unterscheiden.

# Maßbild

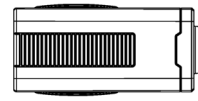
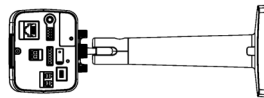
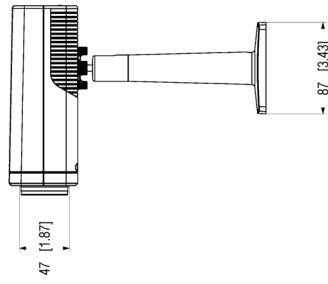
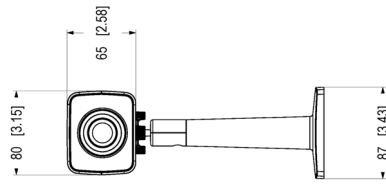
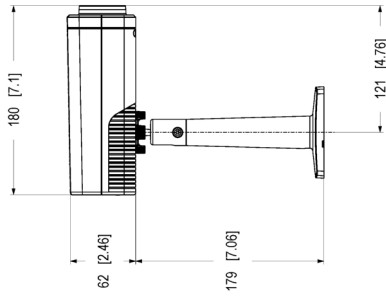
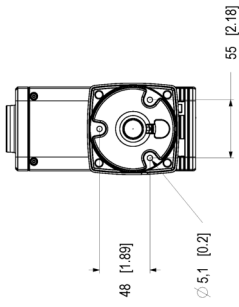
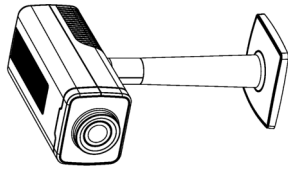

Dimensions in mm [inch]	
2010-02-22	M75 1.2
107853	A1 1.10

AXIS Q1728 Block Camera

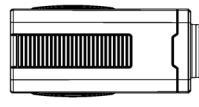
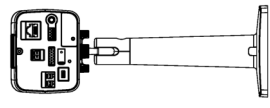
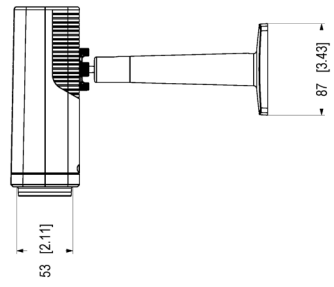
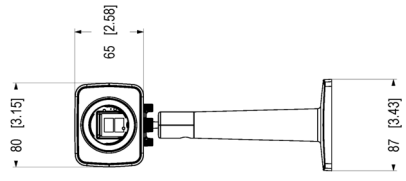
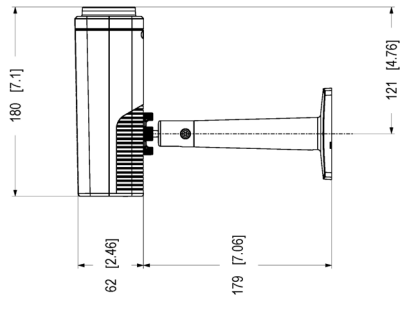
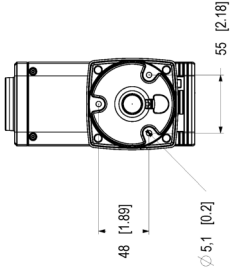
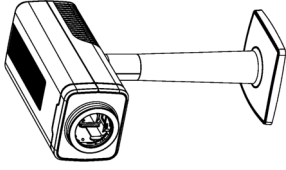

Dimension in mm [inch]	
20140302	Rev. 1.2
2110047	AI - 110

AXIS Q1728 Block Camera 48mm

# Hervorgehobene Funktionen

## Axis Edge Vault

Axis Edge Vault ist die hardwarebasierte Cybersicherheitsplattform zum Schutz des Axis Geräts. Sie bildet die Grundlage für jedweden sicheren Betrieb und bietet Funktionen zum Schutz der Identität des Geräts, zur Sicherung seiner Integrität und zum Schutz vertraulicher Daten vor unbefugtem Zugriff. Beispielsweise sorgt der sichere **Systemstart** dafür, dass ein Gerät nur mit **signiertem Betriebssystem** gestartet werden kann. Dies verhindert konkrete Manipulationen der Bereitstellungskette. Ein Gerät mit signiertem Betriebssystem kann außerdem neue Geräte-Software validieren, bevor es zulässt, dass sie installiert wird. Und hinsichtlich der Sicherheit ist der **sichere Schlüsselspeicher** der entscheidende Faktor für den Schutz kryptografischer Daten, die für die sichere Kommunikation (IEEE 802.1X, HTTPS, Axis Geräte-ID, Schlüssel für die Zutrittskontrolle usw.) verwendet werden, vor einem Missbrauch bei Sicherheitsverletzungen. Der sichere Schlüsselspeicher wird über ein gemäß dem Common Criteria oder FIPS 140 zertifiziertes, hardwarebasiertes, kryptografisches Rechenmodul bereitgestellt.

Darüber hinaus stellen signierte Videos sicher, dass Videobeispiele als fälschungssicher eingestuft werden können. Jede Kamera fügt dem Videostream mithilfe einer Signatur einen eindeutigen, im sicheren Schlüsselspeicher gespeicherten Schlüssel hinzu. Dadurch kann das Video zur Axis Kamera zurückverfolgt werden, von der es stammt.

Weitere Informationen zu Axis Edge Vault finden Sie unter [axis.com/solutions/edge-vault](https://axis.com/solutions/edge-vault).

## AXIS Object Analytics

AXIS Object Analytics ist eine vorinstallierte, vielseitige Videoanalysefunktion zur Erfassung und Klassifizierung von Personen, Fahrzeugen und Fahrzeugtypen. Dank KI-basierter Algorithmen und Verhaltensmuster analysiert sie die Szene und das räumliche Verhalten darin – individuell und ganz auf Ihre spezifischen Anforderungen zugeschnitten.

Skalierbar und Edge-basiert, erfordert die Software einen minimalen Einrichtungsaufwand und unterstützt verschiedene, gleichzeitig ablaufende Szenarien.

## Elektronische Bildstabilisierung

Die elektronische Bildstabilisierung (EIS) sorgt für ein flüssiges Video in Situationen, in denen eine Kamera Erschütterungen ausgesetzt ist. Integrierte Gyroskopsensoren erfassen kontinuierlich Bewegungen und Vibrationen der Kamera und stellen das Bild automatisch ein, um stets die Details zu erfassen, die Sie benötigen. Elektronische Bildstabilisierung beruht auf verschiedenen Algorithmen zur Modellierung der Kamerabewegung, die zur Bildkorrektur verwendet werden.

## Forensic WDR

Mit Kameras von Axis mit Wide Dynamic Range (WDR)-Technologie lassen sich auch unter schwierigen Bedingungen wichtige forensische Details klar erkennen statt unscharfer Konturen. Der Kontrast zwischen den dunkelsten und den hellsten Bildbereichen kann sich negativ auf die Verwertbarkeit und Schärfe der Bilder auswirken. Forensic WDR sorgt für eine effektive Reduzierung des sichtbaren Rauschens und störender Artefakte und liefert so optimale Videobilder für forensische Auswertungen.

## Lightfinder

Die Axis Lightfinder-Technologie liefert selbst bei nahezu vollständiger Dunkelheit hochauflösende, farbgetreue Videobilder mit nur minimaler Bewegungsunschärfe. Durch das Entfernen von Rauschen macht Lightfinder dunkle Bereiche in einer Szene sichtbar und erfasst auch bei sehr schwachem Licht Einzelheiten. Mit Lightfinder unterscheiden Kameras die Farbe bei schwachem Licht besser als das menschliche Auge. Farben tragen bei der Videoüberwachung entscheidend zur Erkennung von Personen, Objekten oder Fahrzeugen bei.