

## AXIS C1610-VE Network Sound Projector

スタイリッシュで堅牢、クリアな音質の会話用スピーカー

屋外と屋内の両方の環境に適した、クリーンでミニマルなデザインのネットワークサウンドプロジェクターです。デジタル信号処理 (DSP) によりクリアな音声を実現し、内蔵の音声管理ソフトウェアを使用して、セキュリティ、セーフティ、オペレーションなどのメッセージをBGMと共にリモートで調整できます。内蔵のメモリーにより録音メッセージの再生ができます。またリアルタイムの通話機能により、担当者がイベントに対処できます。オープンスタンダードに基づくこのスピーカーは、ネットワークビデオ、アクセスコントロール、分析機能、およびVoIP (SIPをサポート) と簡単に統合することができます。このスタンドアロンユニットは、標準ネットワークに直接接続し、柔軟で拡張性に優れた、コスト効率の高い音声ソリューションを実現します。さらに、IK10規格に準拠する耐衝撃性を備えているため、ほとんどの場所に設置できます。

- > 洗練された耐衝撃設計
- > オールインワンの屋外対応スピーカーシステム
- > 標準ネットワークへの接続
- > PoEによるシンプルなインストール
- > 健全性のリモートチェック



# AXIS C1610-VE Network Sound Projector

<b>音声ハードウェア</b>	
<b>エンクロージャー</b>	4インチのブロードバンドダイナミックコーンスピーカーを備えた単方向エンクロージャー
<b>最大音圧レベル</b>	106 dB
<b>周波数特性</b>	200 Hz~16 kHz
<b>カバレッジパターン</b>	130° (2 kHz時)
<b>音声入力/出力</b>	内蔵マイクロフォン (無効設定可)
<b>内蔵マイクロフォンの仕様</b>	50 Hz~15 kHz
<b>アンプの説明</b>	内蔵型7WクラスDアンプ
<b>デジタル信号処理</b>	内蔵および事前設定済み
<b>音声管理</b>	
<b>AXIS Audio Manager Edge</b>	内蔵機能: - 最大200台のスピーカーを20のゾーンに分割できるゾーン管理。 - 音楽およびライブ/事前録音されたアナウンスのコンテンツ管理。 - コンテンツをいつ、どこで再生するかを決定するスケジューリング。 - 緊急メッセージがスケジュールに割り込むようにするコンテンツの優先順位付け。 - システムエラーのリポート検知のための健全性監視。 - どの機能にどのユーザーがアクセスできるかを制御するユーザー管理。 詳細については、 <a href="http://axis.com/products/axis-audio-manager-edge/support">axis.com/products/axis-audio-manager-edge/support</a> のデータシートを参照してください
<b>AXIS Audio Manager Pro</b>	より大規模で高度なシステム向け。別売。 仕様については、 <a href="http://axis.com/products/axis-audio-manager-pro/support">axis.com/products/axis-audio-manager-pro/support</a> のデータシートを参照してください
<b>AXIS Audio Manager Center</b>	AXIS Audio Manager Centerは、マルチサイトシステムのリモートアクセスと管理のためのクラウドサービスです。 仕様については、 <a href="http://axis.com/products/axis-audio-manager-center/support">axis.com/products/axis-audio-manager-center/support</a> のデータシートを参照してください
<b>音声ソフトウェア</b>	
<b>音声ストリーミング</b>	オプションの半二重エコーキャンセルを使用した、単方向/双方向。モノラル
<b>音声エンコーディング</b>	AAC LC 8/16/32/48 kHz、G.711 PCM 8 kHz、G.726 ADPCM 8 kHz、Axis $\mu$ -law 16 kHz、WAV、MP3、モノラル/ステレオ、64 kbps~320 kbps。 固定および可変ビットレート。 サンプリングレートは8 kHz~最大48 kHz。
<b>システムインテグレーション</b>	
<b>アプリケーションプログラミングインターフェース</b>	VAPIX®など、ソフトウェア統合のためのオープンAPI、ワンクリッククラウド接続、AXIS Camera Application Platform (ACAP)。
<b>ビデオ管理システム</b>	AXIS Companion、AXIS Camera Station、Axisアプリケーション開発パートナー製のビデオ管理ソフトウェア ( <a href="http://axis.com/vms">axis.com/vms</a> で入手可能) に対応
<b>大量通知統合通信</b>	Singlewire InformaCast®、Intrado Revolution、Lynx、Alertus 検証済みの互換性: SIPクライアント: 2N、Yealink、Cisco、Linphone、Grandstream PBX/SIP サーバー: Cisco Call Manager、Cisco BroadWorks、Avaya、Asterix、Grandstream クラウドサービスプロバイダー: Webex、Zoom
<b>SIP</b>	サポートされているSIPの機能: セカンダリSIPサーバー、IPv6、SRTP、SIPS、SIP TLS、DTMF (RFC2976およびRFC2833)、NAT (ICE、STUN、TURN) RFC 3261: INVITE、CANCEL、BYE、REGISTER、OPTIONS、INFO DTMF (RFC 4733/RFC 2833)

<b>イベント条件</b>	音声: 音声クリップ再生、スピーカーテスト結果呼び出し状態、状態変化 デバイスのステータス: IPアドレスのブロック/削除、新しいIPアドレス、ネットワーク接続断絶、システムの準備完了、ライブストリームアクティブ エッジストレージ: 録画中、ストレージの中断、ストレージの健全性に関する問題を検出 I/O: デジタル入力、手動トリガー、仮想入力 MQTT: ステートレス スケジュールおよび繰り返し: スケジュール
<b>イベントアクション</b>	音声: 自動スピーカーテストを実行 音声クリップ: 再生、停止 I/O: I/Oを一度切り替え、ルールがアクティブな間にI/Oを切り替え LED: ステータスLEDを点滅、ルールがアクティブな間にステータスLEDを点滅 ライトとサイレン: ライトプロファイルの実行、ルールがアクティブな間にライトプロファイルを実行、アクティビティの停止 MQTT: パブリッシュ 通知: HTTP、HTTPS、TCP、電子メール 録音: 音声の録音、ルールがアクティブな間に音声を録音 セキュリティ: 設定の消去 SNMPトラップ: 送信、ルールがアクティブな間に送信
<b>設置支援機能内蔵</b>	テストトーンの検証と識別
<b>機能モニタリング</b>	オートスピーカーテスト (内蔵マイクロフォンでの試験)
<b>認証</b>	
<b>EMC</b>	EN 55032 Class B、EN 50121-4、EN 61000-6-1、EN 61000-6-2、IEC 62236-4、EN 55024 オーストラリア/ニュージーランド: RCM AS/NZS CISPR 32 Class B カナダ: ICES-3(B)/NMB-3(B) 日本: VCCI Class B 韓国: KC KN32 Class B、KC KN35 米国: FCC Part 15 Subpart B Class B 鉄道: IEC 62236-4
<b>安全性</b>	IEC/EN/UL 62368-1、IEC/EN/UL 60950-22
<b>環境</b>	IEC 62262 IK11、IEC 60068-2-1、IEC 60068-2-2、IEC 60068-2-14、IEC 60068-2-78、IEC/EN 60529 IP66、NEMA 250 Type 4X、MIL-STD-810G 509.5、ISO 21207 (Method B)、ISO 4892-2
<b>サイバーセキュリティ</b>	ETSI EN 303 645
<b>ネットワーク</b>	
<b>ネットワークプロトコル</b>	IPv4/v6*HTTP、HTTPS、SSL/TLS、QoS Layer 3 DiffServ、FTP、SFTP、CIFS/SMB、SMTP、Bonjour、UPnP™、SNMP v1/v2c/v3 (MIB-II)、DNS、DynDNS、NTP、RTSP、RTP、TCP、UDP、IGMPv1/v2/v3、RTCP、ICMP、DHCP、ARP、SOCKS、SSH、NTCIP、SIP
<b>サイバーセキュリティ</b>	
<b>エッジセキュリティ</b>	ソフトウェア: ダイジェスト認証とOAuth 2.0 RFC6749 OpenID認証コードフローによる一元的なADFSアカウント管理、パスワード保護
<b>ネットワークセキュリティ</b>	IEEE 802.1X (EAP-TLS、PEAP-MSCHAPv2)、IEEE 802.1AR、HTTPS/HSTS、TLS v1.2/v1.3、Network Time Security (NTS)、X.509証明書PKI、ホストベースのファイアウォール
<b>資料の費用</b>	AXIS OS/1ードニングガイド Axis脆弱性管理ポリシー Axisセキュリティ開発モデル AXIS OSソフトウェア部品表 (SBOM) ドキュメントをダウンロードするには、 <a href="http://axis.com/support/cybersecurity/resources">axis.com/support/cybersecurity/resources</a> にアクセスしてください。 Axisのサイバーセキュリティのサポートの詳細については、 <a href="http://axis.com/cybersecurity">axis.com/cybersecurity</a> にアクセスしてください。
<b>システムオンチップ (SoC)</b>	
<b>モデル</b>	NXP i.MX 6SoloX

メモリー	512 MB RAM、512 MBフラッシュ
<b>概要</b>	
ケーシング	耐衝撃アルミニウム、IP66、IK11、NEMA 4X規格、およびMIL-STD-810G 509.5規格に準拠。
電力	Power over Ethernet (PoE) IEEE 802.3af/802.3at Type 1 Class 3、(最大12.95 W)
コネクタ	RJ45 10BASE-T/100BASE-TX PoE I/O:4ピン2.5 mmターミナルブロック (設定可能な状態監視I/O×2用)
LEDインジケータ	ステータスLED、前面LED
ストレージ	microSD/microSDHC/microSDXCカードに対応 最大サイズ1 TB 推奨するSDカードについては、 <a href="http://www.axis.com">www.axis.com</a> を参照してください。
信頼性	24時間365日の常時運用向けに設計。
動作温度	-40° C~55° C 湿度: 10~100% RH (結露可)
保管条件	-40° C~65° C 湿度5~95% RH (結露可)
寸法	直径203 x 105 mm (直径8.0 x 4.1 in)
重量	4.1 kg
パッケージ内容	スピーカー、インストールガイド、所有者認証キー、AXIS Connector Guard A、ケーブルシュー
オプションアクセサリ	AXIS T91B47 Pole Mount、AXIS T91F67 Pole Mount、Cable Gland M20x1.5、RJ45、Cable Gland A M20、AXIS Power over Ethernet Midspans、T94R01B Corner Bracket、T94P01B Corner Bracket、T94S01P Conduit Back Box その他のアクセサリについては、 <a href="http://axis.com">axis.com</a> を参照

言語	英語、ドイツ語、フランス語、スペイン語、イタリア語、ロシア語、中国語 (簡体字)、日本語、韓国語、ポルトガル語、ポーランド語、中国語 (繁体字)、オランダ語、チェコ語、スウェーデン語、フィンランド語、トルコ語、タイ語、ベトナム語
保証	5年保証、 <a href="http://axis.com/warranty">axis.com/warranty</a> を参照 <a href="http://axis.com/products/axis-c1610-ve#part-numbers">axis.com/products/axis-c1610-ve#part-numbers</a> で入手可能
<b>ツール</b>	
設計	AXIS Site Designer <a href="http://axis.com">axis.com</a> で入手可能
設置	AXIS Device Manager、プロダクトセレクター、アクセサリセレクター <a href="http://axis.com">axis.com</a> で入手可能
<b>サステナビリティ</b>	
物質管理	PVC不使用、BFR/CFR不使用 (JEDEC/ECA標準JS709に準拠) RoHS (EU RoHS指令2011/65/EUおよびEN 63000:2018) に準拠 REACH (EC) No 1907/2006に準拠。SCIP UUIDについては、 <a href="http://axis.com/partner">axis.com/partner</a> を参照してください。
材料	再生可能な炭素系プラスチックの含有率:26% (再生プラスチック:0%、バイオ系:26%、回収炭素系:0%) OECDガイドラインに従って紛争鉱物について検査済み Axisの持続可能性の詳細については、 <a href="http://axis.com/about-axis/sustainability">axis.com/about-axis/sustainability</a> にアクセスしてください。
環境責任	<a href="http://axis.com/environmental-responsibility">axis.com/environmental-responsibility</a> Axis CommunicationsはUN Global Compactの署名企業です (詳細については <a href="http://unglobalcompact.org">unglobalcompact.org</a> を参照)

a. 音声同期はIPv4にのみ対応。

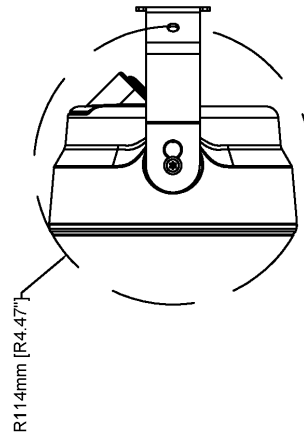
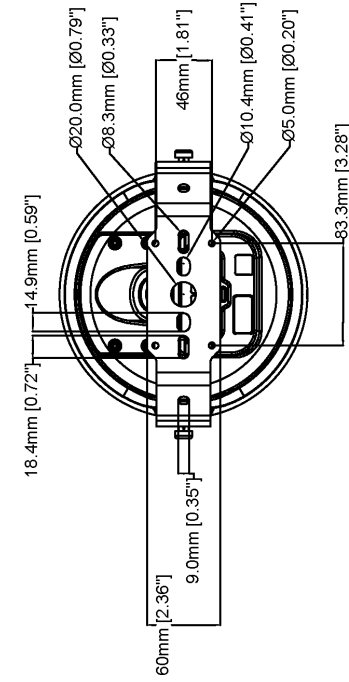
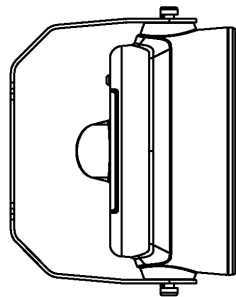
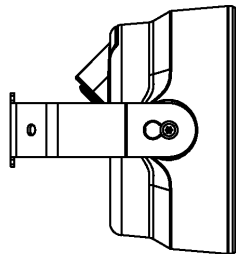
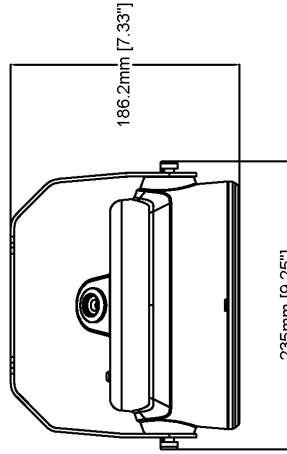
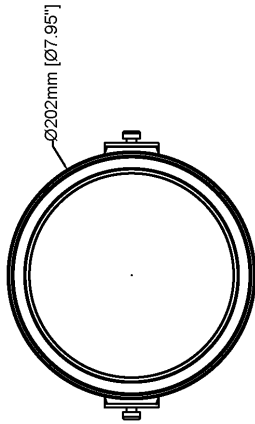
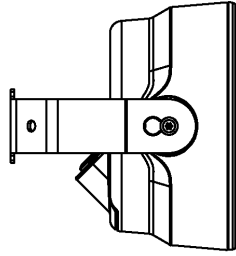
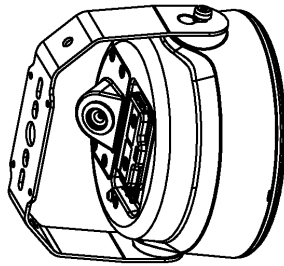

Revision	v.01	Revision date	2023-01-16
Paper size	A4	Release date	2023-01-16
Created by	MS	Scale	1:5

© 2023 Axis Communications

# AXIS C1610-VE Network Sound Projector



www.axis.com