

AXIS Q1728 Block Camera

8 MP, doskonała światłoczułość, możliwość montażu w obudowie

Ta kamera oparta na procesorze system-on-chip Axis i napędzana funkcjami sztucznej inteligencji udostępnia rozdzielczość 4K oraz zawiera duży przetwornik 1/1,2 cala, który zapewnia stałą skuteczność nawet przy słabym oświetleniu. Procesor głębokiego uczenia umożliwia uruchamianie zaawansowanych funkcji i prowadzenie wydajnych analiz na brzegu sieci. Dzięki fabrycznie zainstalowanej aplikacji AXIS Object Analytics kamera wykrywa i zlicza obiekty. Zawiera także aplikację AXIS Image Health Analytics, która pomaga uzyskać optymalną wydajność, oraz aplikację AXIS Live Privacy Shield, odpowiedzialną za dynamiczne maskowanie oparte na sztucznej inteligencji. Technologia Axis Zipstream z obsługą kompresji AV1 i H.264/H.265 znacznie zmniejsza zapotrzebowanie na przepustowość i pamięć masową. Urządzenie jest dostępne z obiektywem szerokokątnym lub teleobiektywem i pasuje do większości obudów, w tym Axis oraz innych firm.

- > **Najwyższa jakość obrazu w rozdzielczości 4K**
- > **Konstrukcja pasująca do większości obudów**
- > **Analizy nowej generacji oparte na sztucznej inteligencji**
- > **Dostępny obiektyw szerokokątny i teleobiektyw**
- > **Wbudowane cyberzabezpieczenia z funkcją Axis Edge Vault**



AXIS Q1728 Block Camera

Kamera		Przetwarzanie obrazu	Forensic WDR, Lightfinder 2.0
Warianty	AXIS Q1728 13 mm AXIS Q1728 48 mm	Pan/Tilt/Zoom – funkcja panoramowania, pochylenia i zbliżenia	Cyfrowy PTZ, prepozycje, obchód po prepozycjach Możliwość wgrania sterownika PTZ (fabrycznie zainstalowane Pelco D, Visca i APTP)
Przetwornik obrazu	1/1,2" skanowanie progresywne RGB CMOS Rozmiar piksela 2,9 µm	AUDIO	
Obiektyw	Korekcja podczerwieni, sterowanie przysłoną P-iris Obiektyw 13 mm: zmiennooogniskowy, 5,9–13,3 mm, F1,6–2,9 Pole widzenia w poziomie: 108°–49° Pole widzenia w pionie: 58°–27° Minimalna odległość ostrości: 0,5 m (1,6 ft) Obiektyw 48 mm: zmiennooogniskowy, 15,2–48,7 mm, F1,7 Pole widzenia w poziomie: 42°–13° Pole widzenia w pionie: 24°–7° Minimalna odległość ostrości: 1,5 m (4,9 ft)	Funkcje audio	Automatyczna regulacja wzmacnienia (ang. automatic gain control) 10-pasmowy korektor graficzny dla wejścia audio Parowanie głośnika, parowanie mikrofonu
Dzień i noc	Automatyczny filtr odcinający promieniowanie IR Hybrydowy filtr podczerwieni	Strumieniowanie audio	Konfigurowalny duplex: jednokierunkowa (simplex, half duplex) Dwukierunkowa (half-duplex, full-duplex)
Minimalne oświetlenie	Obiektyw 13 mm: z WDR i Lightfinder Kolor: 0,05 luksa przy 50 IRE, F1,6–2,9 Obraz czarno-biały: 0,01 luksa przy 50 IRE, F1,6–2,9 Obiektyw 48 mm: z WDR i Lightfinder Kolor: 0,05 luksa przy 50 IRE, F1,7 Obraz czarno-biały: 0,01 luksa przy 50 IRE, F1,7	Wejście audio	Wejście zewnętrzne mikrofonu zbalansowanego lub niezbalansowanego Wejście cyfrowe, opcjonalne zasilanie obwodem pierścieniowym 12 V Zbalansowane lub niezbalansowane wejście liniowe Wejście przez parowanie mikrofonów
Szybkość migawki	od 1/66 500 s do 2 s	Wyjście audio	Wyjście przez parowanie głośników
System on chip (SoC)		Kodowanie dźwięku	AAC-LC 8/16/32/44,1/48 kHz, G.711 PCM 8 kHz, G.726 ADPCM 8 kHz, Opus 8/16/48 kHz, LPCM 48 kHz
Model	ARTPEC-9	Sieć	
Pamięć	4 GB RAM, 8 GB Flash	Protokoły sieciowe	IPv4, IPv6, USGv6, ICMPv4/ICMPv6, HTTP, HTTPS ^b , HTTP/2, TLS ^b , QoS Layer 3 DiffServ, FTP, SFTP, CIFS/SMB, SMTP, mDNS (Bonjour), UPnP ^c , SNMP v1/v2c/v3 (MIB-II), DNS/DNSv6, DDNS, NTP, NTS, RTSP, RTP, SRTP/RTSPS, TCP, UDP, IGMPv1/v2/v3, RTCP, ICMP, DHCPv4/v6, ARP, SSH, LLDP, CDP, MQTT v3.1.1, Secure syslog (RFC 3164/5424, UDP/TCP/TLS), adres Link-Local (ZeroConf)
Możliwości obliczeniowe	Jednostka głębokiego uczenia (DLPU)	integracji systemu;	
Nagranie wideo		Application Programming Interface (interfejs programowania aplikacji)	Open API do integracji oprogramowania, w tym VAPIX [®] , metadane i AXIS Camera Application Platform (ACAP): dane techniczne są dostępne pod adresem www.axis.com/developer-community . One-click cloud connection (Łączenie w chmurze jednym kliknięciem) ONVIF [®] Profile G, ONVIF [®] Profile M, ONVIF [®] Profile S i ONVIF [®] Profile T, specyfikacja pod adresem onvif.org
Kompresja obrazu	H.264 (MPEG-4 część 10/AVC), profile Baseline, Main i High H.265 (MPEG-H część 2/HEVC) Main Profile MJPEG AV1	Systemy zarządzania dozorem wizyjnym	Zgodność z oprogramowaniem AXIS Camera Station Edge, AXIS Camera Station Pro, AXIS Camera Station 5 i oprogramowaniem do zarządzania materiałem wizyjnym od partnerów Axis dostępnym na stronie axis.com/vms .
Rozdzielczość	16:9: Od 3840 × 2160 to 160 × 90 16:10: od 2560×1600 do 160×100 4:3: Od 2592×1944 do 160×120	Kontrolki ekranowe	Autofocus Zmiana dzień/noc Redukcja zamglenia Elektroniczna stabilizacja obrazu Włącz/wyłącz wszystkie maski prywatności Odtwarzaj klip multimedialny Wskaźnik strumieniowania wideo WDR
Liczba klatek przesyłanych w ciągu zadanej jednostki czasu	z WDR: maks. 25 / 30 obrazów/s (50 / 60 Hz) przy wszystkich rozdzielczościach bez WDR: Maks. 50/60 obrazów/s (50/60 Hz) we wszystkich rozdzielczościach	Edge-to-edge	Parowanie mikrofonu Parowanie głośnika
Strumieniowanie wideo	Maksymalnie 20 unikatowych i konfigurowalnych strumieni wideo ^a Technologia Axis Zipstream w formatach H.264, H.265 i AV1 Kontrola poklatkowości i przepustowości VBR/ABR/MBR H.264/H.265/AV1 Tryb małego opóźnienia Wskaźnik strumieniowania wideo	Warunki zdarzeń	Audio: detekcja dźwięku Status urządzenia: powyżej / poniżej / w zakresie temperatury roboczej, blokada adresu IP, usunięcie adresu IP, aktywny strumień na żywo, utrata połączenia sieciowego, nowy adres IP, gotowość systemu, zabezpieczenie nadprądowe w obwodzie pierścieniowym, wykrycie wstrząsu cyfrowy dźwięk: sygnał cyfrowy zawiera metadane Axis, sygnał cyfrowy ma nieprawidłową częstotliwość próbkowania, brak sygnału cyfrowego, prawidłowy sygnał cyfrowy Pamięć masowa typu Edge: rejestrowanie w toku, zakłócenie pamięci masowej, wykryto problemy z kondycją pamięci masowej We/Wy: wejście cyfrowe, wyzwalacz ręczny, wejście wirtualne MQTT: bezstanowy Zaplanowane i cykliczne: harmonogram obraz: średnie pogorszenie przepływności, tryb dzień-nocny
Stosunek szumu do sygnału	> 55 dB		
WDR	Forensic WDR: Maksymalnie 120 dB w zależności od sceny		
Strumieniowanie multi-view	Maksymalnie siedem pojedynczo kadrowanych obszarów obserwacji		
Redukcja szumów	Filtr przestrzenny (redukcja szumów 2D) Filtr czasowy (redukcja szumów 3D)		
Ustawienia obrazu	Nasycenie, kontrast, jasność, ostrość, balans bieli, próg dzień/noc, kontrast lokalny, mapowanie tonalne, tryb ekspozycji, strefy ekspozycji, usuwanie efektu mgły, korekcja dystorsji beczkowatej, elektroniczna stabilizacja obrazu, kompresja, obrót: automatyczny, 0°, 90°, 180°, 270°, w tym format korytarzowy, odbicie lustrzane, dynamiczne nakładanie tekstu i obrazu, widżet nakładki, wielokątna i mozaikowa maska prywatności, apertura docelowa profile sceny: na potrzeby dowodowe, jaskrawy, przegląd ruchu ulicznego		

Mechanizmy zdarzeń	Tryb dzień/noc Redukcja zamglenia Trasa strażnika We/ly LEDs (Wskaźniki LED) MQTT Powiadomienia: HTTP, HTTPS, TCP i poczta e-mail Nałożenie tekstu Nagrania Bezpieczeństwo Wiadomości pułapki SNMP przesyłanie obrazów lub klipów wideo: za pośrednictwem protokołu FTP, SFTP, HTTP lub HTTPS, udziału sieciowego oraz powiadomienia pocztą e-mail Tryb WDR
Wbudowana pomoc podczas montażu	Zdalne zbliżenie i ogniskowanie Licznik pikseli Pomoc przy instalacji kamer ulicznych
Narzędzia analityczne	
Aplikacje	W zestawie AXIS Object Analytics, AXIS Scene Metadata, AXIS Image Health Analytics, AXIS Live Privacy Shield ^c , AXIS Speed Monitor ^c AXIS Video Motion Detection Obsługiwane AXIS License Plate Verifier Obsługa AXIS Camera Application Platform umożliwia instalowanie aplikacji innych firm; szczegółowe informacje znajdują się na stronie axis.com/acap
AXIS Object Analytics	klasy obiektów: ludzie, pojazdy (rodzaje: samochody osobowe, autobusy, samochody ciężarowe, motocykle, rowery, inne) scenariusze: przekroczenie linii, obiekt w obszarze, czas przebywania w obszarze, zliczanie naruszeń linii, obecność w obszarze, ruch w obszarze, przekroczenie linii ruchu Maksymalnie 10 scenariuszy Inne funkcje: wyzwalane obiekty wizualizowane z trajektoriami, kolorowymi obwiedniami i tabelami Wielokątne strefy detekcyjne/wykluczania Konfiguracja perspektywy Alarm wyzwolony ruchem ONVIF
AXIS Image Health Analytics	Detection settings (Ustawienia detekcji): sabotaż: zablokowany obraz, przekierowany obraz utrata jakości obrazu: obraz rozmyty, obraz niedoświetlony Inne funkcje: czułość, okres walidacji
AXIS Scene Metadata	Klasy obiektów: ludzie, twarde, pojazdy (typy: samochody osobowe, autobusy, samochody ciężarowe, rowery), tablice rejestracyjne cechy obiektu: kolor pojazdu, kolor odzieży górnej / dolnej, ufnosć, pozycja
Aprobaty	
Oznaczenia produktów	CSA, UL/cUL, CE, VCCI, RCM
Łańcuch dostaw	Zgodność ze standardami TAA
EMC	CISPR 35, CISPR 32 klasa A, EN 55035, EN 55032 klasa A, EN 50121-4, EN 61000-3-2, EN 61000-3-3, EN 61000-6-1, EN 61000-6-2, IEC 62236-4 Australia / Nowa Zelandia: RCM AS/NZS CISPR 32 klasa A Kanada: ICES(A)/NMB(A) Japonia: VCCI klasa A USA: FCC część 15 podczęść B klasa A
Bezpieczeństwo	CAN / CSA C22.2 No. 62368-1 wyd. 3, IEC/EN/UL 62368-1 wyd. 3
Środowisko	IEC 60068-2-1, IEC 60068-2-2, IEC 60068-2-6, IEC 60068-2-14, IEC 60068-2-27
Sieć	NIST SP500-267
Cyberbezpieczeństwo	ETSI EN 303 645, FIPS 140
Cyberbezpieczeństwo	
Bezpieczeństwo na obwodzie	Oprogramowanie: Podpisany system operacyjny, ochrona przed atakami brute force, uwierzytelnianie szyfrowane i OAuth 2.0 RFC6749 OpenID Authorization Code Flow do scentralizowanego zarządzania kontami ADFS, ochrona hasłem Sprzęt: Platforma cyberbezpieczeństwa Axis Edge Vault Zabezpieczony element (CC EAL 6+, FIPS 140-3 poziomu 3), zabezpieczenia układu SoC (TEE), ID urządzenia Axis, bezpieczny magazyn kluczy, podpisane wideo, bezpieczne uruchamianie, szyfrowany system plików (AES-XTS-Plain64 256-bitowe)

Bezpieczeństwo sieci	IEEE 802.1X (EAP-TLS, PEAP-MSCHAPv2) ^b , IEEE 802.1AR, HTTPS / HSTS ^b , TLS v1.2 / v1.3 ^b , Network Time Security (NTS), infrastruktura klucza publicznego z certyfikatami X.509, zapora sieciowa hosta
Dokumentacja	<i>Przewodnika po zabezpieczeniach systemu AXIS OS zasadach zarządzania lukami przez Axis</i> <i>Axis Security Development Model</i> Wykaz materiałów oprogramowania dla systemu operacyjnego AXIS (SBOM) Aby pobrać dokumenty, przejdź do strony axis.com/support/cybersecurity/resources Aby przeczytać więcej o wsparciu w zakresie cyberbezpieczeństwa oferowanym przez Axis, przejdź do strony axis.com/cybersecurity
Zapisy ogólne	
Obudowa	Obudowa z aluminium i tworzywa sztucznego Kolor: NCS S 9000-N
Montaż	Gwint do trójnogów 1/4"-20 UNC Statyw do kamery w zestawie
Zasilanie	Power over Ethernet IEEE 802.3af / 802.3at typ 1 klasa 3 Typowo: 7,5 W, maks. 12,95 W 10-28 V DC, typowo 7,0 W, maks. 12,95 W
Złącza	Sieć: Ekranowany RJ45 10BASE-T/100BASE-TX/1000BASE-T PoE We/Wy: 6-pinowy blok złączy 2,5 mm, umożliwiający podłączenie czterech konfigurowalnych wejść komunikacja szeregowo: RS-485 / RS-422, 2 szt., 2 poz., dupleks, zespół zacisków Dźwięk: Wejście mikrofonu/liniowe 3,5 mm Zasilanie: Wejście DC, blok złączy HDMI typ D AHI (Axis Housing Interface) Gniazdo blokady bezpieczeństwa
Przechowywanie	Obsługa kart microSD/microSDHC/microSDXC Obsługa szyfrowania kart SD (AES-XTS-Plain64 256-bitowa). Rejestracja materiału w sieciowym zasobie dyskowym (NAS) Zalecenia dotyczące kart SD i NAS można znaleźć w witrynie axis.com
Warunki eksploatacji	Temperatura: -10 ÷ +60°C Wilgotność: 10-85% RH (bez kondensacji)
Warunki przechowywania	Temperatura: -40 ÷ +65°C Wilgotność: 5 - 95% względna (bez kondensacji)
Wymiary	Ogólne wymiary produktu można znaleźć na rysunku wymiarowym w niniejszym arkuszu danych.
Waga	Obiektów 13 mm: 529 g (1,2 lb) Obiektów 48 mm: 611 g (1,3 lb)
Zawartość opakowania	Kamera, instrukcja instalacji, klucz uwierzytelniający właściciela, statyw, złącza bloku złączy, klucz imbusowy
Akcesoria opcjonalne	AXIS TQ1809-LE Housing T92G AXIS TQ1904 Mounting Bracket AXIS T8415 Wireless Installation Tool AXIS Surveillance Cards Więcej akcesoriów można znaleźć na stronie axis.com/products/axis-q1728#compatible-products
Narzędzia systemowe	AXIS Site Designer, AXIS Device Manager, selektor produktów, selektor akcesoriów, kalkulator obiektów Dostępne na stronie axis.com
Języki	angielski, niemiecki, francuski, hiszpański, włoski, rosyjski, chiński uproszczony, japoński, koreański, portugalski, polski, chiński tradycyjny, niderlandzki, czeski, szwedzki, fiński, turecki, tajski, wietnamski
Gwarancja	5-letnia gwarancja, zobacz axis.com/warranty
Numery części	Dostępne na stronie axis.com/products/axis-q1728#part-numbers
Zrównoważony rozwój	
Kontrola substancji	Nie zawiera PCW ani BFR/CFR zgodnie z normą JEDEC/ECA JS709 RoHS zgodnie z dyrektywą unijną RoHS 2011/65/EU i 2015/863 oraz norma EN IEC 63000:2018 Zgodność z rozporządzeniem REACH (KE) nr 1907/2006. Informacje o obsłudze protokołu SCIP UUID można znaleźć na stronie echa.europa.eu

Materialy Zawartość odnawialnych węglowodnorodnych tworzyw sztucznych
Obiektyw 13 mm: 37% (z recyklingu)
Obiektyw 48 mm: 42% (z recyklingu)
Sprawdzono pod kątem nienabywania surowców z terenów objętych konfliktami zbrojnymi zgodnie z wytycznymi OECD
Aby dowiedzieć się więcej o proekologicznych działaniach Axis, odwiedź stronę axis.com/about-axis/sustainability

Odpowiedzialność za środowisko axis.com/odpowiedzialność-za-środowisko
Axis Communications jest sygnatariuszem programu UN Global Compact. Więcej można się dowiedzieć pod adresem unglobalcompact.org.

- a. Zaleca się ustawić maks. 3 różne strumienie wizyjne na kamerę lub kanał, co pomoże utrzymać niezakłócone działanie, niskie obciążenie sieci i umiarkowane wykorzystanie pamięci masowej. Jeden strumień wizyjny można kierować do wielu klienckich urządzeń wizyjnych w sieci przy użyciu transmisji multicast lub unicast realizowanej przez wbudowany mechanizm wielokrotnego wykorzystania strumienia.
- b. Ten produkt zawiera oprogramowanie opracowane przez OpenSSL Project do używania w zestawie narzędzi OpenSSL (openssl.org) i oprogramowanie kryptograficzne napisane przez Erica Younga (eay@cryptsoft.com).
- c. Dostępne do pobrania

Detekcja, Obserwacja, Rozpoznanie, Identyfikacja (DORI)

Obiektów 13 mm

	Definicja DORI	Odległość (obiektów szerokokątny)	Odległość (teleobiektyw)
Detekcja	25 px/m	84,6 m (277,5 ft)	177,9 m (583,5 ft)
Obserwacja	63 px/m (19 px/ft)	33,6 m (110,2 ft)	70,6 m (231,6 ft)
Rozpoznanie	125 px/m	16,9 m (55,4 ft)	35,6 m (116,8 ft)
Identyfikacja	250 px/m	8,5 m (27,9 ft)	17,8 m (58,4 ft)

Obiektów 48 mm

	Definicja DORI	Odległość (obiektów szerokokątny)	Odległość (teleobiektyw)
Detekcja	25 px/m	211 m (692,1 ft)	672,9 m (2207,1 ft)
Obserwacja	63 px/m (19 px/ft)	83,7 m (274,5 ft)	267,0 m (875,8 ft)
Rozpoznanie	125 px/m	42,2 m (138,4 ft)	134,6 m (441,5 ft)
Identyfikacja	250 px/m	21,1 m (69,2 ft)	67,3 m (220,7 ft)

Wartość DORI są obliczanie na podstawie gęstości pikseli dla różnych przypadków użycia, zgodnie z wytycznymi normy EN-62676-4. W obliczeniach rolę punktu odniesienia pełni środek obrazu oraz jest uwzględniane zniekształcenie powstające w obiektywie. Zdolność rozpoznania lub zidentyfikowania osoby lub obiektu zależy od czynników takich jak ruch obiektu, stopień kompresji obrazu wideo, warunki oświetleniowe i ostrość kamery. W trakcie planowania należy używać marginesów. Gęstość pikseli jest inna w różnych miejscach obrazu, a obliczone wartości mogą się różnić od rzeczywistych odległości.

Rysunek wymiarowy

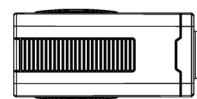
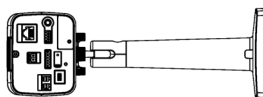
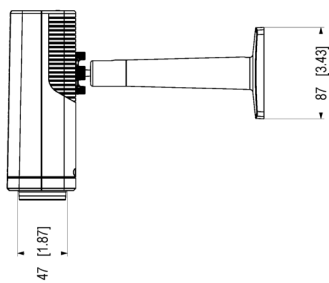
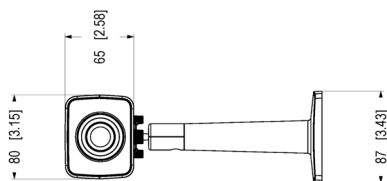
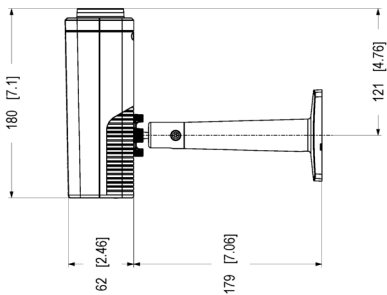
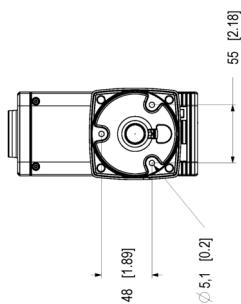
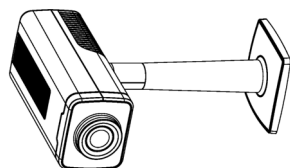

Dimensiones en milímetros	
2010-02-22	MPS 1.2
317828	A1 1/10

AXIS Q1728 Block Camera

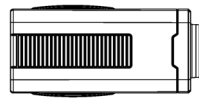
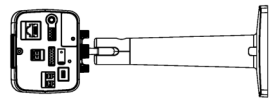
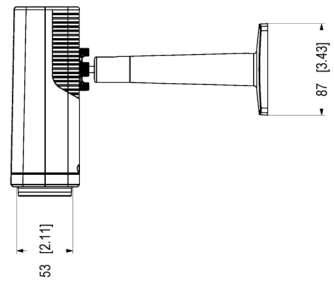
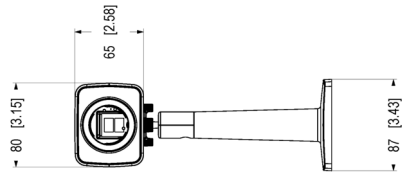
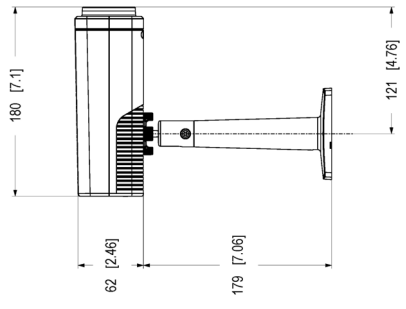
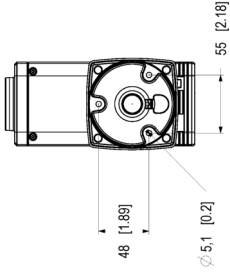
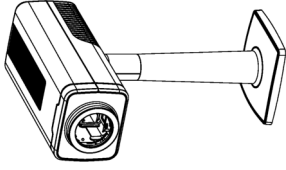

Dimension in mm [inch]	
20140302	Rev. 1.2
2110047	AI - 110

AXIS Q1728 Block Camera 48mm

Wyróżnione funkcje

Axis Edge Vault

Axis Edge Vault to sprzętowa platforma cyberbezpieczeństwa chroniąca urządzenie Axis. Stanowi podstawę, od której zależą wszystkie bezpieczne operacje; zapewnia funkcje ochrony tożsamości urządzenia, ochrony jego integralności oraz ochrony poufnych informacji przed nieautoryzowanym dostępem. Na przykład funkcja **bezpiecznego uruchamiania** zapewnia, że rozruch urządzenia jest możliwy wyłącznie za pomocą **podpisanego systemu operacyjnego**, co uniemożliwia fizyczne manipulacje na poziomie łańcucha dostaw. Dzięki podpisanemu systemowi operacyjnemu urządzenie może też zweryfikować swoje nowe oprogramowanie, zanim zezwoli na jego instalację. Newralgicznym elementem konstrukcyjnym systemu chroniącego informacje kryptograficzne wykorzystywane do zapewnienia bezpiecznej komunikacji (IEEE 802.1X, HTTPS, identyfikator urządzenia Axis, klucze kontroli dostępu itd.) przed wykradzeniem w razie naruszenia zabezpieczeń jest **bezpieczny magazyn kluczy**. Bezpieczny magazyn kluczy oraz bezpieczne połączenia są realizowane za pomocą wspólnych kryteriów oraz/lub sprzętowego kryptograficznego modułu obliczeniowego mającego certyfikat FIPS 140.

Podpisane wideo natomiast zapewnia możliwość dostarczenia materiału dowodowego do weryfikacji w stanie nienaruszonym. Wszystkie kamery używają unikalnego klucza podpisywania wideo. Jest on przechowywany w bezpiecznym magazynie kluczy i pozwala dodać podpis do strumienia wideo, co umożliwia prześledzenie drogi materiału wideo z powrotem do kamery Axis, z której pochodzi.

Więcej informacji o rozwiązaniu Axis Edge Vault można znaleźć na stronie [axis.com/solutions/edge-vault](https://www.axis.com/solutions/edge-vault).

AXIS Object Analytics

AXIS Object Analytics to instalowana fabrycznie wielofunkcyjna aplikacja do analizy materiału wizyjnego, która wykrywa ludzi, pojazdy oraz typy pojazdów i przypisuje te elementy do odpowiednich kategorii. Dzięki algorytmom opartym na AI i warunkom behawioralnym analizuje scenę i przestrzenne zachowanie w jej obrębie w sposób dostosowany

do konkretnych potrzeb. Skalowalne i oparte na krańdziach, konfiguracja wymaga minimalnego wysiłku i obsługuje różne, uruchomione jednocześnie scenariusze.

Elektroniczna stabilizacja obrazu

Funkcja elektronicznej stabilizacji obrazu (EIS) zapewnia płynne odtwarzanie obrazu nawet w sytuacji, gdy kamera jest narażona na drgania. Wbudowane czujniki żyroskopowe nieprzerwanie wykrywają wszelkie ruchy i drgania kamery i na podstawie dokonywanych odczytów korygują ustawienie klatki, tak aby obiektyw zawsze uchwycił żądane szczegóły. Funkcja elektronicznej stabilizacji obrazu używa różnych algorytmów do modelowania ruchu kamery i na tej podstawie poprawiania obrazu.

Forensic WDR

Kamery Axis wykorzystujące technologię szerokiego zakresu dynamiki (Wide Dynamic Range) zapewniają wyraźne szczegóły na potrzeby postępowania wyjaśniającego i umożliwiają uzyskanie czystych obrazów w trudnych warunkach oświetleniowych. Drastyczna różnica między najciemniejszymi i najjaśniejszymi miejscami w scenie może pogarszać wyrazistość i zmniejszać użyteczność obrazu. Funkcja Forensic WDR skutecznie redukuje widoczne szумы i artefakty, dostarczając materiał wizyjny o maksymalnej użyteczności podczas prac wyjaśniających.

Lightfinder

Technologia Axis Lightfinder umożliwia rejestrację kolorowych obrazów w pełnej rozdzielczości i z niewielkim stopniem rozmycia obiektów w ruchu nawet w niemal całkowitej ciemności. Dzięki usuwaniu szumu technologia Lightfinder pozwala rejestrować obraz z ciemnych obszarów sceny oraz uwidaczniać szczegóły nawet przy słabym oświetleniu. Kamery z technologią Lightfinder potrafią rozróżniać kolory przy słabym oświetleniu lepiej niż ludzkie oko. Podczas dozoru kolor może być krytycznym czynnikiem umożliwiającym identyfikację osoby, obiektu lub pojazdu.