

AXIS P1518-LE Box Camera

Visões grande angular e closes em um com IR

Esta câmera de sensor duplo oferece ângulo de visão grande angular e close da mesma cena. Lightfinder 2.0, Forensic WDR (WDR Forense) e OptimizedIR garantem excelentes detalhes forenses em todas as condições de iluminação. É fácil de instalar e manter e inclui foco e zoom remoto para uma instalação rápida e precisa. Esta câmera com classificação IP66, IP67, IK10 e NEMA 4X pode resistir a ventos de furacão. Com tecnologia de IA, ela vem com o AXIS Object Analytics pré-instalado para detectar, classificar, rastrear e contar pessoas, veículos e tipos de veículos. Além disso, a plataforma de segurança cibernética baseada em hardware Axis Edge Vault protege o dispositivo e oferece armazenamento de chaves e operações seguros, com certificação FIPS 140-3 nível 3.

- > **Dois sensores para visões grande angular e closes**
- > **Excelente qualidade de imagem em qualquer condição de luz**
- > **Analíticos com tecnologia de IA**
- > **Custo Total de Propriedade (TCO):**
- > **Segurança cibernética integrada com o Axis Edge Vault**



AXIS P1518-LE Box Camera

Câmera

Sensor de imagem

8 MP: CMOS RGB de 1x 1/1.2 pol. com varredura progressiva

2 MP: CMOS RGB de 1x 1/2.8 pol. com varredura progressiva

Tamanho do pixel 2,9 µm

Lente

Lente de 5,85 mm:

5,85 mm, F1.5

Campo de visão horizontal: 113.8°

Campo de visão vertical: 61.9°

Distância de foco mínima: 1 m (3,3 ft)

Correção de IR e foco remoto, controle P-Iris

Lente de 29 mm:

Varifocal, 10,9–29 mm, F1.7

Campo de visão horizontal 29° – 11°

Campo de visão vertical 16° – 6°

Distância de foco mínima: 2,5 m (8,2 pés)

Varifocal, correção de IR, foco e zoom remotos, controle P-Iris

Dia e noite

Filtro de bloqueio de IR automático

Iluminação mínima

Lente de 5,85 mm:

Cor: 0,05 lux a 50 IRE, F1.5

P/B: 0,01 lux a 50 IRE, F1.5

0 lux com iluminação IR ativada

Lente de 29 mm:

Cor: 0,06 lux a 50 IRE F1.7

P/B: 0,01 lux a 50 IRE F1.7

0 lux com iluminação IR ativada

Velocidade do obturador

Lente de 5,85 mm:

Com Forensic WDR (WDR Foreense): 1/33.500 s a 2 s

Sem WDR: 1/66500 s a 2 s

Lente de 29 mm:

Com Forensic WDR (WDR Foreense): 1/37.000 s a 2 s

Sem WDR: 1/71500 s a 2 s

Ajuste da câmera

Lente de 29 mm:

Pan ±15°, tilt ±15°

Sistema em um chip (SoC)

Modelo

ARTPEC-8

Memória

2 GB de RAM, 8 GB de flash

Recursos de computação

Unidade de processamento de aprendizagem profunda (DLPU)

Vídeo

Compressão de vídeo

H.264 (MPEG-4 Parte 10/AVC) perfis Baseline, Main e High

H.265 (MPEG-H Part 2/HEVC) perfil Main
Motion JPEG

Resolução

Lente de 5,85 mm:

16:9: 3840 x 2160 a 480 x 270

16:10: 2560 x 1600 a 640 x 400

4:3: 2592 x 1944 a 320 x 240

Lente de 29 mm:

16:9: 1920 x 1080 a 480 x 270

16:10: 1280 x 800 a 640 x 400

4:3: 1280 x 960 a 320 x 240

Taxa de quadros

Com Forensic WDR (WDR Foreense): até 25/30 fps (50/60 Hz) em todas as resoluções

Sem WDR: até 50/60 fps (50/60 Hz) em todas as resoluções (somente para lentes de 29 mm)

Streams de vídeo

Até 20 streams de vídeo exclusivos e configuráveis¹

Axis Zipstream technology em H.264 e H.265

Taxa de quadros e largura de banda controláveis

VBR/ABR/MBR H.264/H.265

Modo de baixa latência

Indicador de streaming de vídeo

Relação sinal-ruído

> 55 dB

1. Recomenda-se um máximo de 3 streams de vídeo únicos por câmera ou canal para otimizar a experiência do usuário, a largura de banda da rede e a utilização do armazenamento. Um stream de vídeo único pode ser fornecido a vários clientes de vídeo na rede usando o método de transporte multicast ou unicast via funcionalidade de reutilização de stream integrada.

WDR

Forensic WDR (WDR Forense): até 120 dB, dependendo da cena

Redução de ruído

Filtro espacial (redução de ruído 2D)
Filtro temporal (redução de ruído 3D)

Configurações de imagem

Saturação, contraste, brilho, nitidez, balanço de branco, limiar de dia/noite, contraste local, mapeamento de tons, modo de exposição, zonas de exposição, remoção de névoa, correção de distorção de barril, compactação, rotação: 0°, 90°, 180°, 270°, incluindo Formato Corredor (para lentes de 5,85 mm somente), espelhamento, sobreposição dinâmica de texto e imagens, máscara de privacidade poligonal
Perfis de cena: forense, vívida, visão geral do tráfego, placa de licença (somente para lentes de 29 mm)

Processamento de imagem

Axis Zipstream, Forensic WDR (WDR Forense), Lightfinder 2.0, OptimizedIR

Pan/Tilt/Zoom

Zoom óptico, posições predefinidas
Fila de controle

Áudio

Recursos de áudio

Controle de ganho automático
Pareamento de alto-falante
Pareamento de microfone
Visualizador de espectro²

Streams de áudio

Duplex configurável:
Bidirecional, (half duplex, full duplex)

Entrada de áudio

Entrada via pareamento de microfone
Entrada para microfone externo não equalizado, alimentação de 5 V para microfone opcional
Entrada digital, ring power de 12 V opcional
Entrada de linha não equalizada

Saída de áudio

Saída via pareamento de alto-falante

Codificação de áudio

LPCM de 24 bits, AAC-LC 8/16/32/44,1/48 kHz, G.711
PCM 8 kHz, G.726 ADPCM 8 kHz, Opus 8/16/48 kHz
Taxa de bits configurável

Rede

Protocolos de rede

IPv4, IPv6 USGv6, ICMPv4/ICMPv6, HTTP, HTTPS³, HTTP/2, TLS³, QoS Layer 3 DiffServ, FTP, SFTP, CIFS/SMB, SMTP, mDNS (Bonjour), UPnP[®], SNMP v1/v2c/v3 (MIB-II), DNS/DNSv6, DDNS, NTP, NTS, RTSP, RTP, SRTP/RTSPS, TCP, UDP, IGMPv1/v2/v3, RTCP, ICMP, DHCPv4/v6, ARP, SSH, LLDP, CDP, MQTT v3.1.1, Syslog seguro (RFC 3164/5424, UDP/TCP/TLS), endereço Link-Local (configuração zero)

Integração de sistemas

Interface de programação de aplicativo

API aberta para integração de software, incluindo VAPIX[®], metadados e AXIS Camera Application Platform (ACAP); especificações disponíveis em axis.com/developer-community.

Conexão com a nuvem com apenas um clique
ONVIF[®] Profile G, ONVIF[®] Profile M, ONVIF[®] Profile S e ONVIF[®] Profile T, especificações disponíveis em onvif.org

Sistemas de gerenciamento de vídeo

Compatível com AXIS Camera Station Edge, AXIS Camera Station Pro, AXIS Camera Station 5 e software de gerenciamento de vídeo dos parceiros da Axis, disponível em axis.com/vms.

Controles na tela

Iluminação IR
Máscaras de privacidade
Clipe de mídia

Borda a borda

Pareamento de microfone
Pareamento de radar
Pareamento de alto-falante

2. Recurso disponível com ACAP

3. Este produto inclui software desenvolvido pelo OpenSSL Project para uso no OpenSSL Toolkit. (openssl.org). e software de criptografia desenvolvido por Eric Young (ey@cryptsoft.com).

Condições do evento

Status do dispositivo: acima/abaixo/na temperatura de operação, caixa de proteção aberta, bloqueio de endereço IP, remoção de endereço IP, stream ao vivo ativo, rede perdida, endereço IP novo, proteção contra sobrecorrente ring power, sistema pronto

Áudio digital: o sinal digital contém metadados da Axis, sinal digital com taxa de amostragem inválida, sinal digital ausente, sinal digital OK

Armazenamento de borda: gravação em andamento, interrupção no armazenamento, problemas de integridade de armazenamento detectados

E/S: entrada/saída digital acionador manual, entrada virtual

MQTT: cliente conectado, sem estado

Agendados e recorrentes: programação

Vídeo: degradação média da taxa de bits, modo diurno/ noturno, manipulação

Ações de eventos

Modo noturno: usar modo diurno

Remoção de névoa: definir modo de remoção de névoa

E/S: alternar E/S

Iluminação: usar luzes

Imagens: enviar imagens por FTP, SFTP, HTTP, HTTPS, compartilhamento de rede e email

MQTT: publicar

Notificação: enviar notificações por HTTP, HTTPS, TCP e email

Texto de sobreposição: usar texto de sobreposição

Gravações: gravar vídeo

Segurança: apagar configuração

Interceptações SNMP: enviar mensagem de interceptações SNMP

Clipes de vídeo: enviar clipes de vídeo por FTP, SFTP, HTTP, HTTPS, compartilhamento de rede e email

Modo WDR: definir modo WDR

Auxílios de instalação integrados

Contador de Pixel da Axis, foco remoto, grade de nível, zoom remoto (somente para lentes de 29 mm), pan/tilt/zoom remoto (somente para lentes de 29 mm), assistência para instalação de câmera de tráfego

Analíticos

Aplicativos

Incluído

AXIS Object Analytics, AXIS Scene Metadata, AXIS Video Motion Detection, alarme ativo de manipulação, detecção de áudio

Com suporte

AXIS Perimeter Defender, AXIS License Plate Verifier (somente para lentes de 29 mm)

Suporte à AXIS Camera Application Platform para permitir a instalação de aplicativos de outros fabricantes, consulte axis.com/acap

AXIS Object Analytics

Classes de objetos: humanos, veículos (tipos: carros, ônibus, caminhões, bicicletas, outros)

Cenários: cruzamento de linha, objeto na área, tempo na área, contagem de cruzamentos de linha, permanência na área, detecção de rastreamento, monitoramento de EPI^{BETA}, cruzamento de linha de movimento

Até 10 cenários

Outros recursos: objetos acionadores exibidos com trajetórias, caixas delimitadoras coloridas e tabelas

Áreas de inclusão/exclusão poligonais

Configuração de perspectivas

Evento de ONVIF[®] Motion Alarm

AXIS Scene Metadata

Classes de objetos: humanos, rostos, veículos (tipos: carros, ônibus, caminhões, bicicletas), placas de licença

Atributos do objeto: cor do veículo, cor da roupa de cima/de baixo, confiança, posição

Aprovações

Marcações de produtos

CSA, UL/cUL, CE, KC, EAC, VCCI, RCM

Cadeia de suprimentos

Compatível com TAA

EMC

CISPR 35, CISPR 32 Classe A, EN 55035, EN 55032 Classe A, EN 50121-4, EN 50121-3-2, EN 61000-3-2, EN 61000-3-3, EN 61000-6-1, EN 61000-6-2

Austrália/Nova Zelândia:

RCM AS/NZS CISPR 32 Classe A

Canadá: ICES(A)/NMB(A)

Japão: VCCI Classe A

Coreia: KS C 9835, KS C 9832 Classe A

EUA: FCC Parte 15 Subparte B Classe A

Transporte ferroviário: IEC 62236-4

Proteção

CAN/CSA C22.2 No. 62368-1 ed. 3,

IEC/EN/UL 62368-1 ed. 3, isento de risco IEC/EN 62471

Ambiente

IEC 60068-2-1, IEC 60068-2-2, IEC 60068-2-6,

IEC 60068-2-14, IEC 60068-2-27, IEC 60068-2-78,

IEC/EN 60529 IP66/IP67, IEC/EN 62262 IK10,

NEMA 250 Tipo 4X

Rede

NIST SP500-267

Segurança cibernética

ETSI EN 303 645, selo de segurança de TI BSI, FIPS 140

Segurança cibernética

Segurança de borda

Software: SO assinado, proteção contra atrasos por força bruta, autenticação digest e OAuth 2.0 RFC6749 OpenID Authorization Code Flow para gerenciamento centralizado de contas ADFS, proteção por senha

Hardware: Plataforma de segurança cibernética Axis Edge Vault

Armazenamento de chaves seguro: elemento seguro (CC EAL 6+, FIPS 140-3 Nível 3), segurança do sistema em chip (TEE)

ID do dispositivo Axis, vídeo assinado, inicialização segura, sistema de arquivos criptografado (AES-XTS-Plain64 256 bits)

Segurança de rede

IEEE 802.1X (EAP-TLS, PEAP-MSCHAPv2)⁴, IEEE 802.1AR, HTTPS/HSTS⁴, TLS v1.2/v1.3⁴, Network Time Security (NTS), PKI de certificado X.509, firewall baseado em host

Documentação

Guia para aumento do nível de proteção do AXIS OS Política de gerenciamento de vulnerabilidades da Axis Axis Security Development Model

Lista de materiais (SBOM) de software do AXIS OS Para baixar documentos, vá para axis.com/support/cybersecurity/resources

Para saber mais sobre o suporte da Axis à segurança cibernética, acesse axis.com/cybersecurity

Geral

Caixa de proteção

Classificações IP66/67, NEMA 4X e IK10

Caixa em alumínio e plástico

Cor: branco NCS S 1002-B

Para obter instruções de repintura, acesse a página de suporte do produto. Para obter informações sobre o impacto sobre a garantia, acesse axis.com/warranty-implication-when-repainting.

Alimentação

Power over Ethernet (PoE) IEEE 802.3af/802.3at Tipo 1 Classe 4

Típico 13,2 W, máx. 25,5 W

10–28 V CC, típico 13,3 W, máx. 25,5 W

Recursos: perfis de energia, medidor de potência

Conectores

Rede: RJ45 10BASE-T/100BASE-TX/1000BASE-T PoE blindado

Áudio: Entrada de 3,5 mm para microfone/linha

Comunicação serial: RS485/RS422, 2 pçs, 2 pos, full duplex, bloco de terminais

Alimentação: Entrada CC, bloco de terminais

E/S: Bloco de terminais para duas entradas supervisionadas/saídas digitais configuráveis (saída de 12 VCC, carga máxima de 50 mA)

Iluminação IR

OptimizedIR com LEDs IR de 850 nm de longa duração e alta eficiência energética

Alcance de 50 m (164 ft) ou mais dependendo da cena

Armazenamento

Suporte a cartões microSD/microSDHC/microSDXC

Suporte a criptografia de cartões SD (AES-XTS-Plain64 256 bits)

Gravação em armazenamento de rede (NAS)

Para obter recomendações de cartões SD e NAS, consulte axis.com

Condições operacionais

Temperatura com potência máxima: De -40 °C a 60 °C (de 40 °F a 140 °F)

Temperatura com baixa potência: De -5 °C a 60 °C (de 23 °F a 140 °F)

Temperatura de inicialização: -30 °C

Velocidade do vento (estável): 60 m/s (134 mph)

Umidade: umidade relativa de 10 – 100% (com condensação)

Condições de armazenamento

Temperatura: De -40 °C a 65 °C (de -40 °F a 149 °F)

Umidade: Umidade relativa de 5 – 95% (sem condensação)

Dimensões

Para obter as dimensões gerais do produto, consulte os esquemas de dimensões nesta folha de dados.

Área projetada efetiva (EPA): 0,08193 m² (0,88 ft²)

Peso

3850 g (8,5 lb)

Conteúdo da embalagem

Câmera, guia de instalação, AXIS TQ1003-E Wall Mount, conectores de blocos de terminais, proteção de conector, prensa-cabos, chave de autenticação do proprietário

4. Este produto inclui software desenvolvido pelo OpenSSL Project para uso no OpenSSL Toolkit. (openssl.org). e software de criptografia desenvolvido por Eric Young (ey@cryptsoft.com).

Acessórios opcionais

Kits de iluminadores IR Axis
AXIS T8415 Wireless Installation Tool, AXIS Surveillance Cards
Para mais acessórios, acesse axis.com/products/axis-p1518-le#accessories

Ferramentas do sistema

AXIS Site Designer, AXIS Device Manager, seletor de produtos, seletor de acessórios, calculadora de lentes
Disponível em axis.com

Idiomas

Inglês, alemão, francês, espanhol, italiano, russo, chinês simplificado, japonês, coreano, português, polonês, chinês tradicional, holandês, tcheco, sueco, finlandês, turco, tailandês, vietnamita

Garantia:

Garantia de 5 anos, consulte axis.com/warranty

Números de peças

Disponível em axis.com/products/axis-p1518-le#part-numbers

Sustentabilidade

Controle de substâncias

Sem PVC, sem BFR/CFR de acordo com o padrão JEDEC/ECA JS709
RoHS de acordo com a diretiva RoHS da UE 2011/65/EU e 2015/863 e EN IEC 63000:2018 padrão
REACH de acordo com a (EC) nº 1907/2006. Para o SCIP UUID, consulte echa.europa.eu

Materiais

Conteúdo de plástico reciclável baseado em carbono: 67% (reciclado: 10%, base bio: 56%, base em captura de carbono: 1%)
Triagem de minerais de conflito de acordo com as diretrizes da OCDE
Para saber mais sobre a sustentabilidade na Axis, acesse axis.com/about-axis/sustainability

Responsabilidade ambiental

axis.com/environmental-responsibility
A Axis Communications é signatária do Pacto Global da ONU, leia mais em unglobalcompact.org

Detectar, Observar, Reconhecer, Identificar (DORI)

5,85 mm

	Definição de DORI	Distância
Detectar	25 px/m (8 px/ft)	39,9 m (130,9 ft)
Observação	63 px/m (19 px/pé)	15,8 m (51,8 ft)
Reconhecimento	125 px/m (38 px/ft)	8 m (26,2 pés)
Identificar	250 px/m (76 px/ft)	4 m (13,1 pés)

29 mm

	Definição de DORI	Distância (grande-angular)	Distância (teleobjetiva)
Detectar	25 px/m (8 px/ft)	149,3 m (489,7 ft)	400,7 m (1314,3 ft)
Observação	63 px/m (19 px/pé)	59,2 m (194,2 ft)	159 m (521,5 ft)
Reconhecimento	125 px/m (38 px/ft)	29,9 m (98,1 pés)	80,1 m (262,7 pés)
Identificar	250 px/m (76 px/ft)	14,9 m (48,9 ft)	40,1 m (131,5 pés)

Os valores de DORI são calculados usando densidades de pixels para diferentes casos de uso, conforme recomendado pelo padrão EN-62676-4. Os cálculos usam o centro da imagem como ponto de referência e consideram a distorção da lente. A possibilidade de reconhecer ou identificar uma pessoa ou um objeto depende de fatores como movimento de objetos, compactação de vídeo, condições de iluminação e foco da câmera. Use as margens ao planejar. A densidade de pixels varia na imagem, e os valores calculados podem ser diferentes das distâncias do mundo real.

Esquema de dimensões

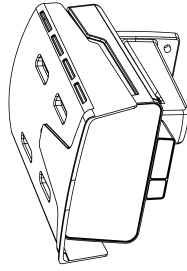
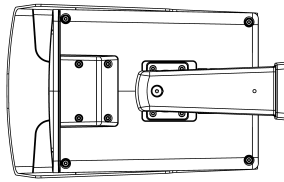

** Depending on Weather Cover position:

Max: 407 [16.02]
Min: 365 [14.37]

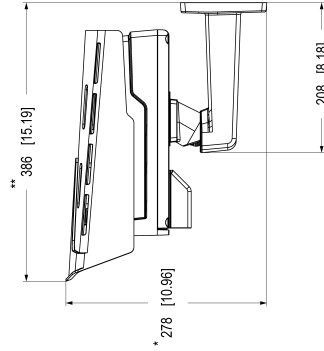

* Depending on Weather Cover position:

Max: 279,5 [11.04]
Min: 276,5 [10.89]

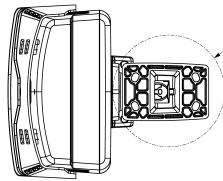

See Detail A
Sheet 2

*** Depending on Weather Cover position:

Max: 175 [6.89]
Min: 172,3 [6.78]

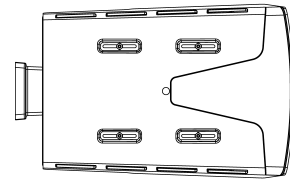
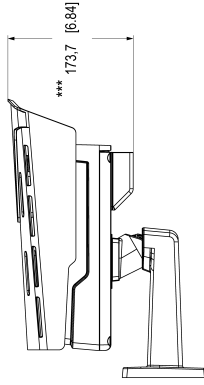

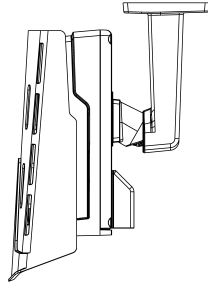
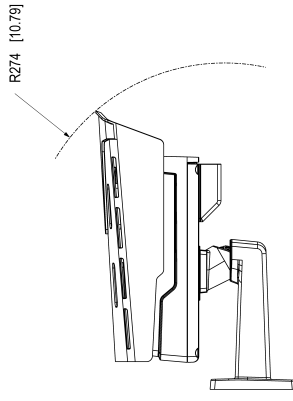
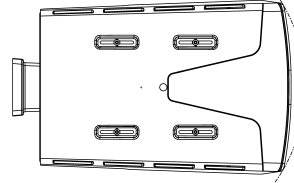
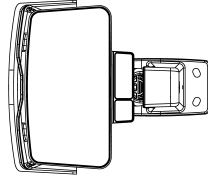
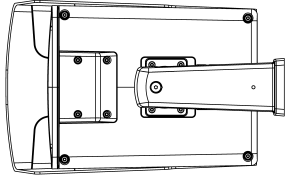

R228 [8.96]

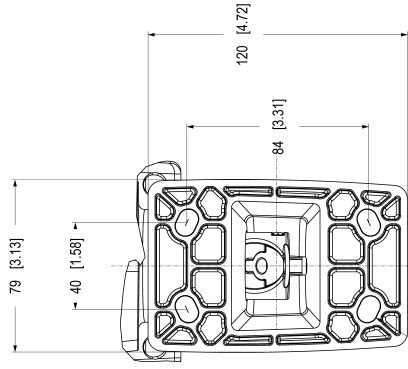

Detail A
Scale 1:1

∅ 9.1 [0.36] (4x)

Recursos em destaque

AXIS Object Analytics

O AXIS Object Analytics é um analítico de vídeo pré-instalado e multifuncional que detecta e classifica humanos, veículos e tipos de veículos. Graças a algoritmos baseados em IA e a condições comportamentais, ele analisa a cena e o respectivo comportamento espacial dos objetos em – tudo personalizado para suas necessidades específicas. Escalonável e baseado na borda, requer um mínimo de esforço para configurar e oferecer suporte a vários cenários que são executados simultaneamente.

Axis Edge Vault

O AXIS Edge Vault é a plataforma segurança cibernética baseada em hardware que protege o dispositivo Axis. Ele forma a base de que todas as operações seguras dependem e oferece recursos para proteger a identidade do dispositivo, proteger sua integridade e proteger informações confidenciais contra acesso não autorizado. Por exemplo, a **inicialização segura** garante que um dispositivo possa inicializar apenas com o **sistema operacional assinado**, o que impede a manipulação da cadeia de suprimentos física. Com o **SO assinado**, o dispositivo também é capaz de validar o novo software do dispositivo antes de aceitar instalá-lo. O **armazenamento de chaves seguro** é o bloco de construção crítico para a proteção de informações de criptografia usadas para comunicação segura (IEEE 802.1 x, HTTPS, ID de dispositivo da Axis, chaves de controle de acesso, etc.) contra extração maliciosa em caso de manipulação de segurança. O armazenamento de chaves seguro e as conexões seguras são fornecidos através de um módulo de computação criptográfica com certificação de critérios comuns e/ou FIPS 140.

Além disso, o vídeo assinado garante que as evidências em vídeo possam ser verificadas como não manipuladas. Cada câmera usa sua chave de assinatura de vídeo exclusiva, a qual é armazenada de forma protegida no armazenamento seguro para adicionar uma assinatura ao stream de vídeo, permitindo que o vídeo seja rastreado até a câmera Axis que o gerou.

Para saber mais sobre o Axis Edge Vault, acesse axis.com/solutions/edge-vault.

Forensic WDR (WDR Forense)

As câmeras Axis com tecnologia Wide Dynamic Range (WDR) fazem a diferença entre a exibição clara de detalhes forenses importantes ou apenas um borrão em condições de iluminação desafiadoras. A diferença entre os pontos mais escuros e mais claros pode causar problemas para a usabilidade e a clareza da imagem. A tecnologia Forensic WDR (WDR Forense) reduz de forma eficiente ruídos e artefatos visíveis para fornecer vídeo otimizado para a usabilidade forense máxima.

Lightfinder

A tecnologia Axis Lightfinder oferece vídeo em cores de alta resolução com um mínimo de desfoque de movimento, mesmo quase na escuridão. Como ela remove o ruído, a Lightfinder torna as áreas escuras visíveis em uma cena e captura detalhes com pouca luz. As câmeras com Lightfinder são capazes de distinguir cores com pouca luz melhor do que o olho humano. Em situações de monitoramento, a cor pode ser o fator crítico para identificar uma pessoa, um objeto ou um veículo.

Para obter mais informações, consulte axis.com/glossary