

AXIS C1610-VE Network Sound Projector

Altavoz elegante y resistente para una voz clara

Este proyector de sonido en red tiene un diseño limpio y minimalista adecuado para exteriores e interiores. El procesamiento digital de señales (DSP) garantiza un sonido claro y el software de gestión de audio integrado permite que los usuarios coordinen la seguridad, la seguridad y los mensajes operativos de forma remota junto con música de fondo. La memoria integrada admite mensajes pregrabados y la voz en directo que el personal gestione eventos en tiempo real. El altavoz utiliza estándares abiertos y admite la integración sencilla con el vídeo en red, el control de acceso, el análisis y la voz por IP (VoIP) (compatible con SIP). Es un dispositivo independiente que se conecta directamente a la red estándar para crear una solución de audio flexible, ampliable y rentable. Además, gracias a la clasificación IK10 a prueba de vandalismo se puede colocar prácticamente en cualquier sitio.

- > [Diseño elegante a prueba de agresiones](#)
- > [Sistema de altavoz todo en uno apto para exteriores](#)
- > [Conexión a la red estándar](#)
- > [Instalación sencilla con PoE](#)
- > [Pruebas remotas de estado del sistema](#)



AXIS C1610-VE Network Sound Projector

Hardware de audio

Carcasa	Carcasa unidireccional con altavoz de cono dinámico de banda ancha de 4 pulgadas
Nivel de presión de sonido máximo	106 dB
Respuesta de frecuencia	200 Hz - 16 kHz
Patrón de cobertura	130° (a 2 kHz)
Entrada/salida de audio	Micrófono incorporado (puede ser desactivarse mecánicamente)
Especificación del micrófono integrado	50 Hz - 15 kHz
Descripción del amplificador	Amplificador 7 W Clase D integrado
Procesamiento de señales digitales	Integrado y preconfigurado

Gestión del audio

AXIS Audio Manager Edge	Integrado: <ul style="list-style-type: none"> - Gestión de zonas que permite dividir hasta 200 altavoces en 20 zonas. - Gestión de contenido de música y de anuncios en directo o pregrabados. - Programación para decidir cuándo y dónde reproducir contenido. - Priorización del contenido para garantizar que los mensajes urgentes interrumpen el contenido programado. - Supervisión del estado que hace posible la detección remota de errores del sistema. - Gestión de usuarios para controlar quién tiene acceso a funciones determinadas. Para más detalles, consulte la hoja de datos de axis.com/products/axis-audio-manager-edge/support
AXIS Audio Manager Pro	Para sistemas grandes y avanzados. Se vende por separado. Para especificaciones, consulte la hoja de datos de axis.com/products/axis-audio-manager-pro/support
AXIS Audio Manager Center	AXIS Audio Manager Center es un servicio en la nube que ofrece acceso remoto y gestión de sistemas multisitio. Para especificaciones, consulte la hoja de datos en axis.com/products/axis-audio-manager-center/support

Software de audio

Transmisión de audio	Unidireccional/bidireccional con cancelación de eco semidúplex opcional. Mono.
Codificación de audio	AAC LC 8/16/32/48 kHz, G.711 PCM 8 kHz, G.726 ADPCM 8 kHz, Axis μ -law 16 kHz, WAV, MP3 en mono/estéreo de 64 kbps a 320 kbps. Velocidad de bits variable y constante. Frecuencia de muestreo de 8 kHz a 48 kHz.

Integración del sistema

Interfaz de programación de aplicaciones	API abierta para la integración de software, incluidos VAPIX®, conexión a la nube con un solo clic, AXIS Camera Application Platform (ACAP).
Sistemas de gestión de vídeo	Compatible con AXIS Companion, AXIS Camera Station y el software de gestión de vídeo de socios desarrolladores de aplicaciones de Axis disponible en axis.com/vms
Comunicación general	Singlewire InformaCast®, Intrado Revolution, Lynx, Alertus
Comunicaciones unificadas	Compatibilidad verificada: Clientes SIP: 2N, Yealink, Cisco, Linnphone, Grandstream Servidores PBX/SIP: Cisco Call Manager, Cisco BroadWorks, Avaya, Asterix, Grandstream Proveedores de servicios en la nube: Webex, Zoom
SIP	Funciones de SIP admitidas: Servidor SIP secundario, IPv6, SRTP, SIPs, SIP TLS, DTMF (RFC2976 y RFC2833), NAT (ICE, STUN, TURN) RFC 3261: INVITE, CANCEL, BYE, REGISTER, OPTIONS, INFO DTMF (RFC 4733/RFC 2833)

Condiciones de evento	Audio: reproducción de clip de audio, resultado de la prueba del altavoz Llamada: estado, cambio de estado Estado del dispositivo: Dirección IP bloqueada/eliminada, nueva dirección IP, pérdida de red, sistema preparado, secuencia en directo activa Almacenamiento local: grabación en curso, alteración del almacenamiento, problemas de estado de almacenamiento detectados E/S: entrada digital, disparador manual, entrada virtual MQTT: sin estado Programados y recurrentes: programador
Acciones de eventos	Audio: ejecutar comprobación automática del altavoz Clips de audio: reproducir, detener E/S: alternar E/S una vez, alternar E/S mientras la regla esté activa LED: LED de estado de flash, LED de estado de flash mientras la regla esté activa Luz y sirena: ejecutar perfil de luz, ejecutar perfil de luz mientras la regla esté activa, detener actividades MQTT: publicar Notificación: HTTP, HTTPS, TCP y correo electrónico Grabaciones: grabar audio, grabar audio mientras la regla esté activa Seguridad: borrar la configuración Trampas SNMP: enviar, enviar mientras la regla esté activa

Ayudas de instalación integradas	Verificación e identificación del tono de prueba
Supervisión funcional	Auto Speaker Test (verificación a través del micrófono incorporado)

Homologaciones

EMC	EN 55032 Clase B, EN 50121-4, EN 61000-6-1, EN 61000-6-2, IEC 62236-4, EN 55024 Australia/Nueva Zelanda: RCM AS/NZS CISPR 32 Clase B Canadá: ICES-3(B)/NMB-3(B) Japón: VCCI Clase B Corea: KC KN32 Clase B, KC KN35 EE. UU.: FCC Parte 15 Subparte B Clase B Ferrocarril: IEC 62236-4
Seguridad	IEC/EN/UL 62368-1, IEC/EN/UL 60950-22.
Entorno	IEC 62262 IK11, IEC 60068-2-1, IEC 60068-2-2, IEC 60068-2-14, IEC 60068-2-78, IEC/EN 60529 IP66, NEMA 250 Tipo 4X, MIL-STD-810G 509.5, ISO 21207 (Método B), ISO 4892-2
Ciberseguridad	ETSI EN 303 645

Red

Protocolos de red	IPv4/v6 ^a , HTTP, HTTPS, SSL/TLS, QoS Layer 3 DiffServ, FTP, SFTP, CIFS/SMB, SMTP, Bonjour, UPnP™, SNMP v1/v2c/v3 (MIB-II), DNS, DynDNS, NTP, RTSP, RTP, TCP, UDP, IGMPv1/v2/v3, RTCP, ICMP, DHCP, ARP, SOCKS, SSH, NTCIP, SIP
--------------------------	---

Ciberseguridad

Seguridad perimetral	Software: Autenticación Digest y flujo de código de autorización OpenID OAuth 2.0 RFC6749 para gestión centralizada de cuentas ADFS, protección mediante contraseña
Seguridad de red	IEEE 802.1X (EAP-TLS, PEAP-MSCHAPv2), IEEE 802.1AR, HTTPS/HSTS, TLS v1.2/v1.3, Network Time Security (NTS), Certificado pki x.509, firewall basado en host
Documentación	<i>Guía de seguridad de sistemas de AXIS OS</i> <i>Política de gestión de vulnerabilidades de Axis</i> <i>Axis Security Development Model</i> Lista de materiales del software AXIS OS (SBOM) Para descargar documentos, vaya a axis.com/support/cybersecurity/resources Para obtener más información sobre el servicio de asistencia para ciberseguridad de Axis, vaya a axis.com/cybersecurity .

Sistema en chip (SoC)

Modelo	NXP i.MX 6SoloX
Flash	512 MB de RAM, 512 MB de memoria flash

General	
Carcasa	Aluminio resistente a impactos con grado de protección IP66, IK11-, NEMA 4X- y MIL-STD-810G 509.5.
Alimentación	Alimentación a través de Ethernet (PoE) IEEE 802.3af/802.3at Tipo 1 Clase 3 (máx. 12,95 W)
Conectores	RJ45 10BASE-T/100BASE-TX PoE. E/S: Bloque de terminales de 4 pines de 2,5 mm para 2 E/S configurables supervisadas
Indicadores LED	LED de estado, LED delantero
Almacenamiento	Compatibilidad con tarjetas microSD/microSDHC/microSDXC Máx. tamaño 1 TB Para conocer las recomendaciones sobre tarjetas SD, consulte www.axis.com
Fiabilidad	Diseñado para un funcionamiento ininterrumpido.
Condiciones de funcionamiento	De -40 °C a 55 °C (de -40 °F a 131 °F) Humedad relativa del 10 al 100 % (con condensación)
Condiciones de almacenamiento	De -40 °C a 65 °C (de -40 °F a 149 °F) Humedad relativa del 5 al 95 % (con condensación)
Dimensiones	Ø 203 x 105 mm (Ø 8,0 x 4,1 pulg.)
Peso	4,1 kg (9,0 lib)
Contenido de la caja	Altavoz, guía de instalación, clave de autenticación del propietario, protector A del conector AXIS, zapata para cable
Accesorios opcionales	AXIS T91B47 Pole Mount, AXIS T91F67 Pole Mount, Cable Gland M20x1.5, RJ45, Cable Gland A M20, AXIS Power a través de Ethernet Midspans, T94R01B Corner Bracket, T94P01B Corner Bracket, T94S01P Conduit Back Box Para obtener más información sobre accesorios, consulte axis.com

Idiomas	Alemán, chino (simplificado), chino (tradicional), coreano, español, finés, francés, holandés, inglés, italiano, japonés, polaco, portugués, ruso, sueco, tailandés, turco, vietnamita
Garantía	Garantía de 5 años; consulte axis.com/warranty Disponible en axis.com/products/axis-c1610-ve#part-numbers
Herramientas	
Diseño	AXIS Site Designer Disponibles en axis.com
Instalación	AXIS Device Manager, selector de productos, selector de accesorios Disponibles en axis.com
Sostenibilidad	
Control de sustancias	Sin PVC, sin BFR/CFR de conformidad con la norma JEDEC/ECA, JS709 RoHS de conformidad con la directiva europea RoHS 2011/65/UE y EN 63000:2018 REACH de conformidad con (CE) no 1907/2006. Para SCIP UUID, consulte axis.com/partner .
Materiales	Contenido de plástico renovable a base de carbono: 26 % (reciclado): 0 %, (bio): 26 %, captura de carbono basada en: 0% Análisis de minerales conflictivos conforme a las directrices de la OCDE Para obtener más información sobre la sostenibilidad en Axis, vaya a axis.com/about-axis/sustainability
Responsabilidad medioambiental	axis.com/environmental-responsibility Axis Communications es firmante del Acuerdo Mundial de las Naciones Unidas, obtenga más información en unglobalcompact.org

a. Sincronización de audio solo con IPv4.

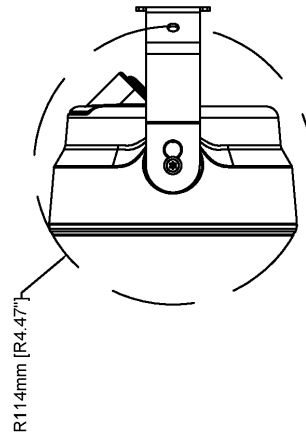
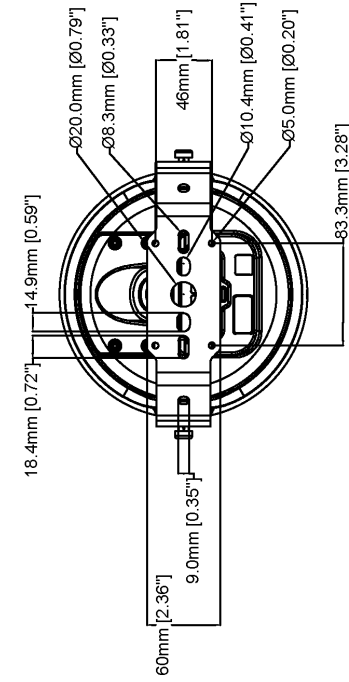
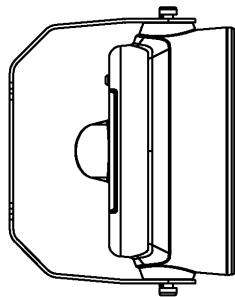
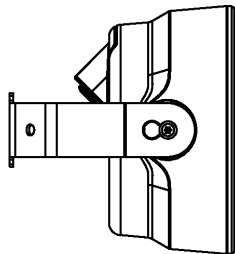
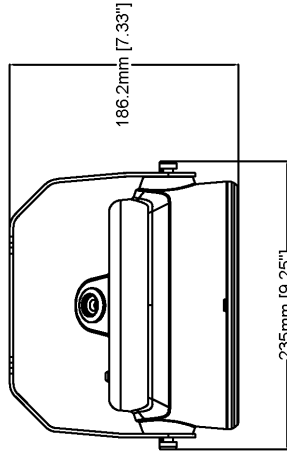
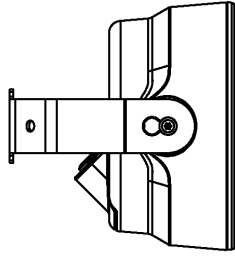
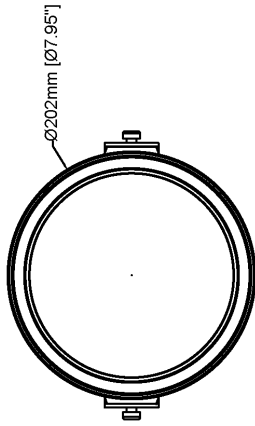
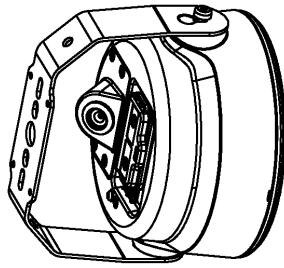

Revision	v.01	Revision date	2023-01-16
Paper size	A4	Release date	2023-01-16
Created by	MS	Scale	1:5

© 2023 Axis Communications

AXIS COMMUNICATIONS
AXIS C1610-VE Network Sound Projector

www.axis.com