

AXIS TQ1817-VE Surveillance Cabinet

重要なシステム機器用の拡張型キャビネット

AXIS TQ1817-VEはスタンドアロンで注文できますが、スペアパーツのAXIS T1816-VE Cabinet Doorを購入して、AXIS T98A15-VE Surveillance Cabinetにより深いドアを追加することもできます。キャビネット自体は空のまま出荷されます。AXIS TQ1817-VEは、さまざまなAxisアクセサリやシステム機器の設置を想定して設計されています。

- > 耐衝撃
- > 汎用性が高い
- > 深さを拡張
- > 容易な設置
- > さまざまなAxisアクセサリやシステムデバイスに適合するように設計



AXIS TQ1817-VE Surveillance Cabinet

認証	
製品のマーキング	UL/cUL
サブライチャー	
サブライチャー	TAA 準拠
安全性	CAN/CSA C22.2 No. 62368-1 ed.3、IEC/EN/UL 62368-1 ed. 3
環境	IEC 60068-2-1、IEC 60068-2-2、IEC 60068-2-6、IEC 60068-2-14、IEC 60068-2-27、IEC 60068-2-78、IEC/EN 60529 IP66、IEC/EN 62262 IK10、NEMA 250 Type 4X
概要	
ケーシング	IP66、NEMA 4X、およびIK10の各規格に準拠 ポリカーボネート ステンレススチール製取り付けプレート カラー: 白NCS S 1002-Bおよびステンレススチール
動作温度	温度: -40 ° C ~ 75 ° C (-40 ° F ~ 167 ° F) 湿度: 10 ~ 100% RH (結露あり)
保管条件	温度: -40 ° C ~ 75 ° C (-40 ° F ~ 167 ° F) 湿度: 5 ~ 95% (結露なし)
寸法	製品全体の寸法については、このデータシートの寸法図を参照してください。 有効投影面積 (EPA) : 0.079m ² (0.85ft ²)

重量	4.1 kg (9.04 lb)
パッケージ内容	サーベイランスキャビネット、インストールガイド、ケーブルガasket (取り付け済み)、DINレール (取り付け済み)、ケーブルクランプ、ケーブルストラップ、電源カバー、装置取り付けブラケット
保証	3年保証については、 axis.com/warranty を参照
製品番号	axis.com/products/axis-tq1817-ve#part-numbers で入手可能
サステナビリティ	
物質管理	PVC不使用、BFR/CFR不使用 (JEDEC/ECA標準JS709に準拠) RoHS、EU RoHS指令2011/65/EU/および2015/863 EN、規格IEC 63000:2018に準拠 (EC) No 1907/2006に準拠したREACH。SCIP UUIDについては、 echa.europa.eu を参照してください。
材料	OECDガイドラインに従って紛争鉱物について検査済み Axisの持続可能性の詳細については、 axis.com/about-axis/sustainability にアクセスしてください。
環境責任	axis.com/environmental-responsibility Axis CommunicationsはUN Global Compactの署名企業です (詳細については unglobalcompact.org を参照)

寸法図面

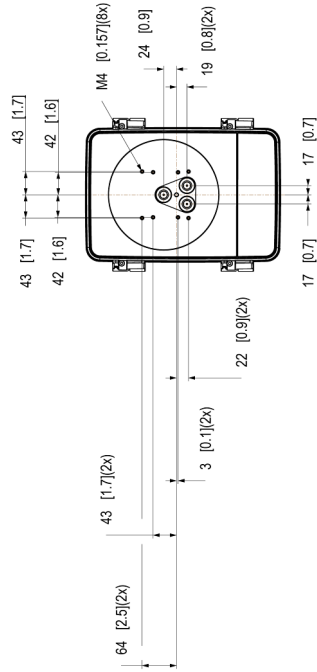
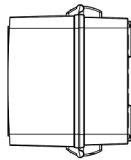
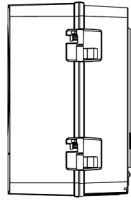
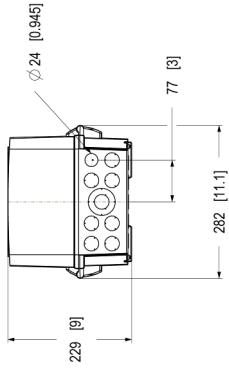
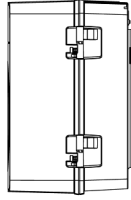
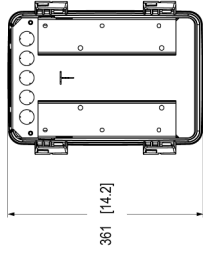
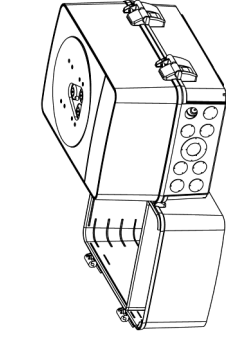

Dimensions in mm (inch)			
2024-09-24	M7.2	1/4	
1105457	A1	1/0	

AXIS TQ1817-VE Surveillance Cabinet

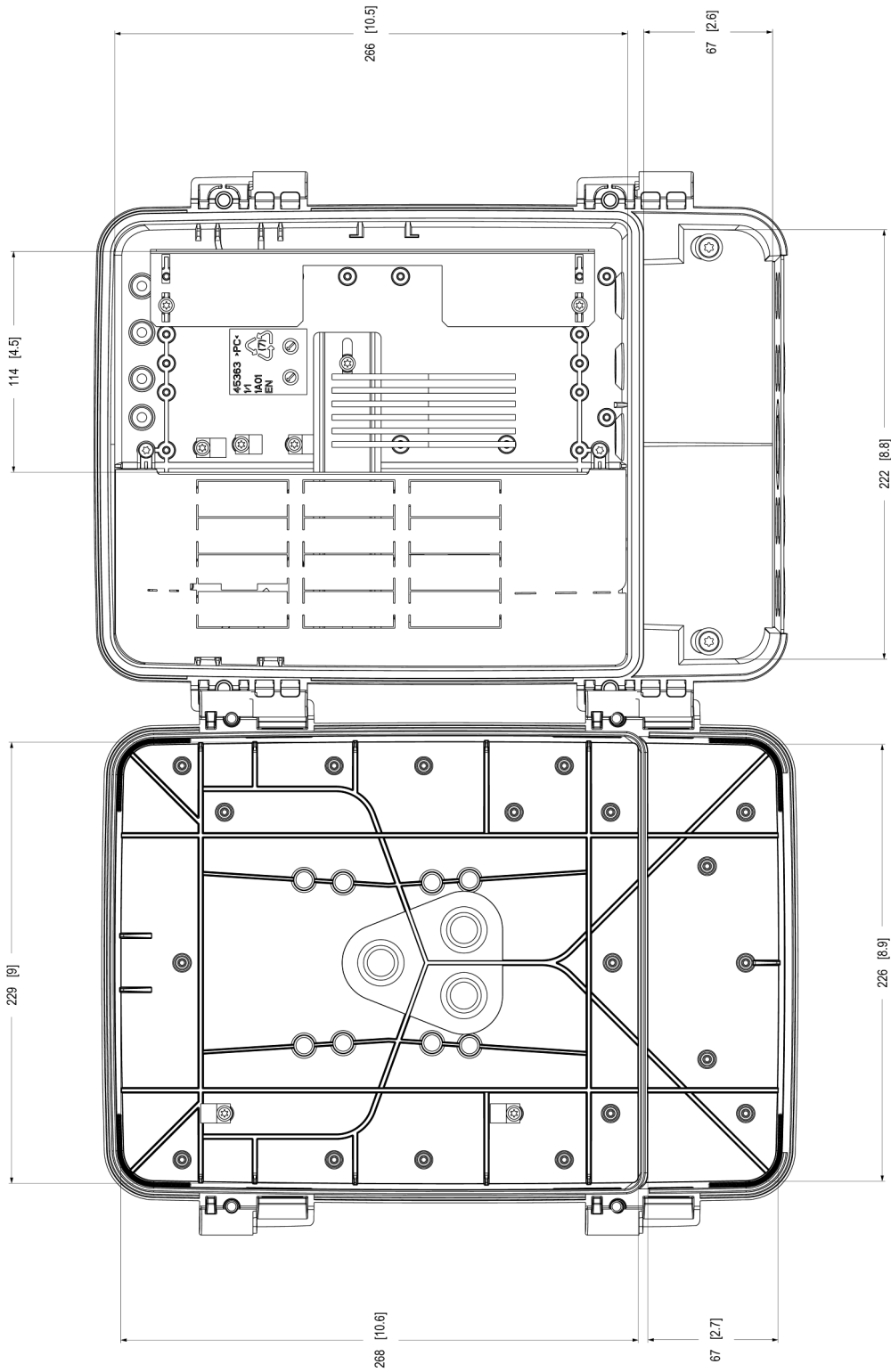

Dimensions in mm (inch)

2024-09-24	W2.1	L1
2024-09-24	W2.2	L1
2024-09-24	A1	L20

AXIS TQ1817-VE Surveillance Cabinet

注目の機能

IP66

IP保護等級 (侵入保護または国際保護) は2桁のコードで定義され、1桁目は固形異物の侵入に対する保護レベルであり、2桁目は水の侵入に対する保護レベルを示しています。

IP66 – 製品は防塵構造で、強力なジェット噴流により製品が損傷することはありません。

NEMA 4X

NEMA 4XはIP56と同等であり、固形異物の侵入、飛沫やホースによる放水の侵入、氷の形成、および腐食に対して、筐体内の機器にある程度の保護を提供します。

詳細については、[axis.com/glossary](https://www.axis.com/glossary)を参照してください。