

## AXIS P1465-LE-3 License Plate Verifier Kit

Kit rentable para el tráfico de flujo libre

AXIS P1465-LE-3 incluye una cámara tipo bullet HDTV 1080p con AXIS License Plate Verifier preinstalado. Gracias a su modo de flujo libre, es ideal para su uso en tráfico de hasta 105 km/h, en vías de acceso, en centros urbanos, comunidades cerradas y campus. Esta cámara compacta y robusta con clasificación IK10 incluye detección de golpes para su instalación en cualquier entorno. Esta rentable solución, que incluye un teleobjetivo de 29 mm, puede leer matrículas a una distancia de entre 7 y 20 metros. Incluye tecnologías de mejora de imagen de Axis y OptimizedIR para garantizar imágenes nítidas para la lectura de matrículas las 24 horas del día. Además, ofrece una integración completa con AXIS Camera Station.

- > **AXIS License Plate Verifier preinstalado**
- > **Lectura de matrículas a una distancia de 7-20 m**
- > **Apto para su uso en condiciones meteorológicas adversas**
- > **Optimizado para el reconocimiento de matrículas**
- > **Integración con AXIS Camera Station**

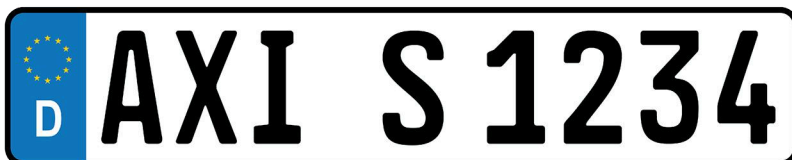

# AXIS License Plate Verifier

## Aplicación

### Plataforma de computación

Extremo

### Licencias

Licencia de AXIS License Plate Verifier incluida.

### Configuración

Configuración web incluida

### Ajustes

Definición de área de interés en la escena.

Lógica de lista de permitidos y de bloqueos.

Modo de barrera: Abrir a todos los vehículos, abrir a vehículos en lista de permitidos, abrir a todos los vehículos excepto los que figuren en lista de bloqueo.

Anchura mínima: 130 píxeles para las matrículas de una fila; 70 píxeles para las matrículas de dos filas.

Entradas en los registros de eventos FIFO con miniatura de imagen de las matrículas. Se pueden almacenar hasta 1000 entradas en la cámara. Se pueden almacenar hasta 100 000 entradas en AXIS Surveillance Cards.

Posibilidad de configuración del tiempo de retención de los eventos almacenados

### Distancia de detección

De 7,0 a 20 m (de 20 a 65 ft)

### Velocidad del vehículo

Hasta 105 km/h (65 mph)

### Tiempo de detección

Menos de 1 segundo.

## Escenarios

### Aplicaciones típicas

#### Supervisión del tráfico de flujo libre

Lee las matrículas a velocidades de hasta 105 km/h.

Ideal para centros urbanos, carreteras de acceso más grandes, plazas de peaje y áreas como campus, puertos o aeropuertos.

Habilita los activadores de eventos en un VMS, por ejemplo, la AXIS Camera Station para facilitar la búsqueda basada en LPR.

#### Control de acceso de vehículos eficiente

Automatiza eficazmente los procedimientos de entrada y salida de vehículos autorizados en depósitos, centros de servicio, lotes, carriles prioritarios, aparcamientos y otros lugares diversos.

Valida las matrículas con listas de permitidos o listas de bloqueados para un control de acceso eficaz y sin fisuras.

Admite hasta 10.000 matrículas en cada lista.

#### Añadir más funciones

Se integra con los controladores de puerta en red Axis para aumentar las opciones y la funcionalidad.

Los controladores de puerta en red de Axis, junto con AXIS Camera Station Secure Entry, admiten reglas de acceso más avanzadas, programaciones y registros de eventos detallados.

Compatible con varios programas informáticos asociados, ofrece diversas opciones de credenciales y funciones adaptadas para satisfacer necesidades específicas.

## Integración del sistema

### Interfaz de programación de aplicaciones

API abierta para integración de software.

### Transmisión de eventos

Se integra con el sistema de gestión de eventos para activar la transmisión de eventos al software de gestión de vídeo y las acciones de la cámara tales como control de E/S, notificación y almacenamiento local.

### Dispositivos compatibles

Integración directa con los controladores de puerta de red Axis y los módulos de relés de E/S de red Axis A91.

## General

### Países compatibles

Para obtener un listado completo de países compatibles, acceda a la página de productos en [axis.com](http://axis.com)

**Idiomas**  
Inglés

# AXIS P1465-LE-3 License Plate Verifier Kit

## Cámara

### Sensor de imagen

CMOS RGB de barrido progresivo de 1/2,8"  
Tamaño de píxel: 2,9 µm

### Objetivo

Varifocal, enfoque y zoom remotos, control P-Iris, corrección por infrarrojos  
Varifocal, 10,9-29 mm, F1.7-1.7  
Campo de visión horizontal 29°-11°  
Campo de visión vertical 16°-6°  
Distancia de enfoque mínima: 2,5 m

### Día y noche

Filtro bloqueador IR automático  
Filtro de IR híbrido

### Iluminación mínima

0 lux con iluminación de IR activada  
Color: 0,07 lux, a 50 IRE F1.7  
B/N: 0,01 lux, a 50 IRE F1.7

### Velocidad de obturación

Con Forensic WDR: De 1/37 000 s a 2 s  
Sin WDR: De 1/71500 s a 2 s

## Sistema en chip (SoC)

### Modelo

ARTPEC-8

### Flash

1024 MB DE RAM, 8192 MB de memoria flash

### Capacidad de computación

Unidad de procesamiento de deep learning (DLPU)

## Vídeo

### Compresión de vídeo

H.264 (MPEG-4 Parte 10/AVC) Base Profile, Main Profile y High Profile  
H.265 (MPEG-H Parte 2/HEVC) Main perfil  
Motion JPEG

### Resolución

16:9: De 1920 x 1080 a 160 x 90  
16:10: De 1280x800 a 160x100  
4:3: De 1280x960 a 160x120

### Velocidad de fotogramas

Con Forensic WDR: Hasta 25/30 imágenes por segundo (50/60 Hz) en todas las resoluciones  
Sin WDR: Hasta 50/60 fps (50/60 Hz) en todas las resoluciones

### Transmisión de vídeo

Hasta 20 flujos de vídeo únicos y configurables<sup>1</sup>  
Axis' Zipstream technology en H.264 y H.265  
Velocidad de imagen y ancho de banda controlables  
VBR/ABR/MBR H.264/H.265  
Modo de baja latencia  
Indicador de transmisión de vídeo

### Relación señal-ruido

>55 dB

### WDR

Forensic WDR: Hasta 120 dB en función de la escena

### Transmisiones multiventana

Hasta 8 áreas de visualización recortadas individualmente

### Reducción de ruido

Filtro espacial (reducción de ruido 2D)  
Filtro espacial (reducción de ruido 3D)

### Ajustes de la imagen

Saturación, contraste, brillo, nitidez, balance de blancos, umbral día/noche, modo de exposición, zonas de exposición, anticondensación, compresión, orientación: auto, 0°, 180° incluyendo reflejo de imágenes, superposición dinámica de texto e imagen, máscaras de privacidad poligonales  
Perfiles de escena: forense, vivo, resumen del tráfico, matrículas  
Estabilización de imagen electrónica

### Procesamiento de imagen

Axis Zipstream, Forensic WDR, Lightfinder 2.0, OptimizedIR

### Movimiento horizontal/vertical y zoom

PTZ digital, zoom digital

1. Recomendamos un máximo de 3 flujos de vídeo únicos por cámara o canal para optimizar la experiencia del usuario, el ancho de banda de red y el uso del almacenamiento. Muchos clientes de vídeo de la red pueden utilizar una transmisión de vídeo única a través de un método de transporte multicast o unicast mediante la funcionalidad de reutilización de transmisiones integrada.

## Audio

### Características de audio

Control de ganancia automático AGC  
Emparejamiento de altavoces de red

### Transmisión de audio

Dúplex configurable:  
Un solo sentido (simplex, half-duplex)  
Bidireccional (half-duplex, full-duplex)

### Entrada de audio

Ecualizador gráfico de 10 bandas  
Entrada para micrófono externo no balanceado,  
alimentación de micrófono opcional de 5 V  
Entrada digital, transformador de corriente de 12 V  
opcional  
Entrada de línea no balanceada

### Salida de audio

Salida mediante emparejamiento de altavoz de red

### Codificación de audio

LPCM de 24 bits, AAC-LC 8/16/32/44,1/48 kHz, G.711  
PCM 8 kHz, G.726 ADPCM 8 kHz, Opus 8/16/48 kHz  
Velocidad de bits configurable

## Red

### Protocolos de red

IPv4, IPv6 USGv6, ICMPv4/ICMPv6, HTTP, HTTPS<sup>2</sup>, HTTP/  
2, TLS<sup>2</sup>, QoS Layer 3 DiffServ, FTP, SFTP, CIFS/SMB,  
SMTP, mDNS (Bonjour), UPnP<sup>®</sup>, SNMP v1/v2c/v3 (MIB-  
II), DNS/DNSv6, DDNS, NTP, NTS, RTSP, RTP, SRTP/  
RTSPS, TCP, UDP, IGMPv1/v2/v3, RTCP, ICMP, DHCPv4/  
v6, ARP, SSH, LLDP, CDP, MQTT v3.1.1, Secure syslog  
(RFC 3164/5424, UDP/TCP/TLS), dirección de enlace  
local (ZeroConf)  
IPv4, IPv6 USGv6, ICMPv4/ICMPv6, HTTP, HTTPS<sup>2</sup>, HTTP/  
2, TLS<sup>2</sup>, QoS Layer 3 DiffServ, FTP, SFTP, CIFS/SMB,  
SMTP, mDNS (Bonjour), UPnP<sup>®</sup>, SNMP v1/v2c/v3 (MIB-  
II), DNS/DNSv6, DDNS, NTP, NTS, RTSP, RTP, SRTP/  
RTSPS, TCP, UDP, IGMPv1/v2/v3, RTCP, ICMP, DHCPv4/  
v6, ARP, SSH, LLDP, CDP, MQTT v3.1.1, Secure syslog  
(RFC 3164/5424, UDP/TCP/TLS), dirección de enlace  
local (ZeroConf)

## Integración del sistema

### Interfaz de programación de aplicaciones

API abierta para la integración de software, incluidos  
VAPIX<sup>®</sup>, metadatos y AXIS Camera Application Platform  
(ACAP); las especificaciones están disponibles en [axis.com/developer-community](http://axis.com/developer-community).  
Conexión a la nube con un clic  
ONVIF<sup>®</sup> Profile G, ONVIF<sup>®</sup> Profile M, ONVIF<sup>®</sup> Profile S y  
ONVIF<sup>®</sup> Profile T, consulte las especificaciones en [onvif.org](http://onvif.org).

### Sistemas de gestión de vídeo

Compatible con AXIS Camera Station Edge,  
AXIS Camera Station Pro, AXIS Camera Station 5 y  
software de gestión de vídeo de socios de Axis  
disponible en [axis.com/vms](http://axis.com/vms).

### Controles en pantalla

Enfoque automático  
Cambio de modo día/noche  
Anticondensación  
Indicador de transmisión de vídeo  
Wide Dynamic Range  
Iluminación con infrarrojos  
Máscaras de privacidad  
Clip multimedia  
Estabilización de imagen electrónica

### Edge-to-Edge

Emparejamiento de radar  
Emparejamiento de altavoces

### Condiciones de evento

Aplicación  
Estado del dispositivo: por encima de la temperatura de  
funcionamiento, por encima o por debajo de la  
temperatura de funcionamiento, por debajo de la  
temperatura de funcionamiento, dentro del intervalo de  
temperatura de funcionamiento, dirección IP eliminada,  
nueva dirección IP, red perdida, sistema preparado,  
protección contra sobrecorriente de transformador de  
corriente, secuencia en directo activa  
Estado de entrada de audio digital  
Almacenamiento local: grabación en curso, alteración  
del almacenamiento, problemas de estado de  
almacenamiento detectados  
E/S: entrada digital, disparador manual, entrada virtual  
MQTT: suscripción  
Programados y recurrentes: programador  
Vídeo: degradación de la velocidad de bits promedio,  
modo día-noche, manipulación

2. Este producto incluye software desarrollado por OpenSSL Project para su uso en el kit de herramientas OpenSSL. ([openssl.org](http://openssl.org)) y software criptográfico escrito por Eric Young ([eay@cryptsoft.com](mailto:eay@cryptsoft.com)).

## Acciones de eventos

Clips de audio: reproducir, detener  
Modo día-noche  
E/S: alternar E/S una vez, alternar E/S mientras la regla esté activa  
Iluminación: uso de luces, uso de luces mientras la regla esté activa  
MQTT: publicar  
Notificación: HTTP, HTTPS, TCP y correo electrónico  
Superposición de texto  
Grabaciones: tarjeta SD y recurso compartido de red  
Trampas SNMP: enviar, enviar mientras la regla esté activa  
Carga de imágenes o clips de vídeo: FTP, SFTP, HTTP, HTTPS, recurso compartido de red y correo electrónico  
Modo WDR

---

## Ayudas de instalación integradas

Contador de píxeles, zoom remoto (óptico de 3x), enfoque remoto, rotación automática

---

## Analítica

### Aplicaciones

#### Incluido

AXIS Image Health Analytics  
AXIS License Plate Verifier  
AXIS Live Privacy Shield<sup>3</sup>, AXIS Video Motion Detection, alarma antimanipulación activa, detección de golpes

#### Compatible

AXIS Perimeter Defender, AXIS Speed Monitor<sup>4</sup>  
Para consultar la compatibilidad con AXIS Camera Application Platform, que permite la instalación de aplicaciones de terceros, visite [axis.com/acap](http://axis.com/acap)

---

### AXIS Image Health Analytics

#### Detection settings (Ajustes de detección):

Manipulación: imagen bloqueada, imagen redirigida  
Degradación de imagen: imagen borrosa, imagen subexpuesta

Otras características: sensibilidad, periodo de validación

---

## Homologaciones

### Marcas de productos

CSA, UL/cUL, BIS, UKCA, CE, KC, EAC

---

### Cadena de suministro

Cumple los requisitos de TAA

---

## EMC

CISPR 35, CISPR 32 Clase A, EN 55035, EN 55032 Clase A, EN 50121-4, EN 61000-3-2, EN 61000-3-3, EN 61000-6-1, EN 61000-6-2

### Australia/Nueva Zelanda:

RCM AS/NZS CISPR 32 Clase A

Canadá: ICES-3(A)/NMB-3(A)

Japón: VCCI Clase A

Corea: KS C 9835, KS C 9832 Clase A

EE. UU.: FCC Parte 15 Subparte B Clase A

Ferrocarril: IEC 62236-4

---

## Seguridad

CAN/CSA C22.2 N.º 62368-1 ed. 3, IEC/EN/UL 62368-1 ed. 3, grupo de riesgo exento de IEC/EN 62471, IS 13252

---

## Entorno

IEC 60068-2-1, IEC 60068-2-2, IEC 60068-2-6, IEC 60068-2-14, IEC 60068-2-27, IEC 60068-2-78, IEC/EN 60529 IP66/IP67, IEC/EN 62262 IK10, NEMA 250 Tipo 4X, NEMA TS 2 (2.2.7-2.2.9)

---

## Red

NIST SP500-267

---

## Ciberseguridad

ETSI EN 303 645

ETSI EN 303 645, etiqueta de seguridad de TI de BSI

---

3. Disponible para descarga

4. También precisa AXIS D2110-VE Security Radar con firmware 10.12 o posterior.

## Ciberseguridad

### Seguridad perimetral

**Software:** Firmware firmado, protección con retraso de fuerza bruta, autenticación Digest, protección con contraseña, cifrado de tarjeta SD AES-XTS-Plain64 de 256 bits

**Software:** sistema operativo firmado, protección contra retrasos por fuerza bruta, autenticación Digest, protección mediante contraseña, cifrado de tarjeta SD AES-XTS-Plain64 de 256 bits

**Software:** Firmware firmado, protección contra retrasos de fuerza bruta, autenticación Digest y flujo de código de autorización OpenID OAuth 2.0 RFC6749 para gestión centralizada de cuentas ADFS, protección mediante contraseña, cifrado de tarjeta SD AES-XTS-Plain64 de 256 bits

**Software:** sistema operativo firmado, protección contra retrasos de fuerza bruta, autenticación Digest y flujo de código de autorización OpenID OAuth 2.0 RFC6749 para gestión centralizada de cuentas ADFS, protección mediante contraseña, cifrado de tarjeta SD AES-XTS-Plain64 de 256 bits

**Hardware:** Plataforma de ciberseguridad Axis Edge Vault

Elemento seguro (CC EAL 6+), seguridad de sistema en un chip (TEE), ID de dispositivo de Axis, almacén de claves seguro, vídeo firmado, arranque seguro, sistema de archivos cifrado (AES-XTS-Plain64 256 bits)

### Seguridad de red

IEEE 802.1X (EAP-TLS)<sup>5</sup>, IEEE 802.1AR, HTTPS/HSTS<sup>5</sup>, TLS v1.2/v1.3<sup>5</sup>, Network Time Security (NTS), certificado PKI X.509 y filtrado de direcciones IP

IEEE 802.1X (EAP-TLS)<sup>5</sup>, IEEE 802.1AR, HTTPS/HSTS<sup>5</sup>, TLS v1.2/v1.3<sup>5</sup>, Network Time Security (NTS), certificado PKI X.509 y filtrado de direcciones IP

IEEE 802.1X (EAP-TLS)<sup>5</sup>, IEEE 802.1AR, HTTPS/HSTS<sup>5</sup>, TLS v1.2/v1.3<sup>5</sup>, Network Time Security (NTS), certificado PKI X.509, firewall basado en host

IEEE 802.1X (EAP-TLS)<sup>5</sup>, IEEE 802.1AR, HTTPS/HSTS<sup>5</sup>, TLS v1.2/v1.3<sup>5</sup>, Network Time Security (NTS), certificado PKI X.509, firewall basado en host

IEEE 802.1X (EAP-TLS, PEAP-MSCHAPv2)<sup>5</sup>, IEEE 802.1AR, HTTPS/HSTS<sup>5</sup>, TLS v1.2/v1.3<sup>5</sup>, Network Time Security (NTS), certificado PKI X.509 y filtrado de direcciones IP

IEEE 802.1X (EAP-TLS, PEAP-MSCHAPv2)<sup>5</sup>, IEEE 802.1AR, HTTPS/HSTS<sup>5</sup>, TLS v1.2/v1.3<sup>5</sup>, Network Time Security (NTS), certificado PKI X.509 y filtrado de direcciones IP

IEEE 802.1X (EAP-TLS, PEAP-MSCHAPv2)<sup>5</sup>, IEEE 802.1AR, HTTPS/HSTS<sup>5</sup>, TLS v1.2/v1.3<sup>5</sup>, Network Time Security (NTS), Certificado pki x.509, firewall basado en host

IEEE 802.1X (EAP-TLS, PEAP-MSCHAPv2)<sup>5</sup>, IEEE 802.1AR, HTTPS/HSTS<sup>5</sup>, TLS v1.2/v1.3<sup>5</sup>, Network Time Security (NTS), Certificado pki x.509, firewall basado en host

IEEE 802.1X (EAP-TLS, PEAP-MSCHAPv2)<sup>5</sup>, IEEE 802.1AE (MACsec PSK/EAP-TLS), IEEE 802.1AR, HTTPS/HSTS<sup>5</sup>, TLS v1.2/v1.3<sup>5</sup>, Network Time Security (NTS), certificado PKI X.509, filtrado de direcciones IP

IEEE 802.1X (EAP-TLS, PEAP-MSCHAPv2)<sup>5</sup>, IEEE 802.1AE (MACsec PSK/EAP-TLS), IEEE 802.1AR, HTTPS/HSTS<sup>5</sup>, TLS v1.2/v1.3<sup>5</sup>, Network Time Security (NTS), certificado PKI X.509, filtrado de direcciones IP

IEEE 802.1X (EAP-TLS, PEAP-MSCHAPv2)<sup>5</sup>, IEEE 802.1AE (MACsec PSK/EAP-TLS), IEEE 802.1AR, HTTPS/HSTS<sup>5</sup>, TLS v1.2/v1.3<sup>5</sup>, Network Time Security (NTS), Certificado pki x.509, firewall basado en host

IEEE 802.1X (EAP-TLS, PEAP-MSCHAPv2)<sup>5</sup>, IEEE 802.1AE (MACsec PSK/EAP-TLS), IEEE 802.1AR, HTTPS/HSTS<sup>5</sup>, TLS v1.2/v1.3<sup>5</sup>, Network Time Security (NTS), Certificado pki x.509, firewall basado en host

### Documentación

*Guía de seguridad de sistemas de AXIS OS*

*Política de gestión de vulnerabilidades de Axis*

*Axis Security Development Model*

Lista de materiales del software AXIS OS (SBOM)

Para descargar documentos, vaya a [axis.com/support/cybersecurity/resources](https://axis.com/support/cybersecurity/resources)

Para obtener más información sobre el servicio de asistencia para ciberseguridad de Axis, vaya a [axis.com/cybersecurity](https://axis.com/cybersecurity).

5. Este producto incluye software desarrollado por OpenSSL Project para su uso en el kit de herramientas OpenSSL. ([openssl.org](https://openssl.org)) y software criptográfico escrito por Eric Young ([eay@cryptsoft.com](mailto:eay@cryptsoft.com)).

## General

### Carcasa

Carcasa con clasificación IP66/IP67, NEMA 4X e IK10  
Mezcla de policarbonato y aluminio  
Color: blanco NCS S 1002-B  
Para consultar las instrucciones de repintado, vaya a la página de asistencia técnica del producto. Para obtener información sobre el impacto en la garantía, vaya a [axis.com/warranty-implication-when-repainting](https://axis.com/warranty-implication-when-repainting).

### Alimentación

Alimentación a través de Ethernet IEEE 802.3af/802.3at  
Tipo 1 Clase 3  
Típico: 7,9 W, 12,95 W máx.  
10–28 V CC, 7,2 W típicos, 12,95 W máx.

### Conectores

Red: Shielded RJ45 10BASE-T/100BASE-TX/1000BASE-T  
Audio: 3,5 mm mic/entrada de línea  
E/S: Bloque de terminales para 1 entrada de alarma y 1 salida (salida de 12 V CC, carga máx. 25 mA)  
Alimentación: Entrada CC

### Iluminación con infrarrojos

OptimizedIR con LED IR de 850 nm, de larga duración y bajo consumo energético  
Rango de alcance de 45 m (150 pies) o más dependiendo de la escena

### Almacenamiento

Compatibilidad con tarjetas microSD/microSDHC/microSDXC  
Grabación en almacenamiento conectado a la red (NAS)  
Consulte las recomendaciones sobre tarjetas SD y NAS en [axis.com](https://axis.com).

### Condiciones de funcionamiento

De -40 °C a 60 °C (de -40 °F a 140 °F)  
Temperatura máxima según NEMA TS2 (2.2.7): 74 °C (165 °F)  
Temperatura de arranque: -40 °C  
Humedad relativa del 10 al 100 % (con condensación)

### Condiciones de almacenamiento

De -40 °C a 65 °C (de -40 °F a 149 °F)  
Humedad relativa del 5 al 95 % (sin condensación)

### Dimensiones

Ø 132 x 132 x 280 mm (Ø 5,2 x 5,2 x 11,0 pulg.)  
Área efectiva proyectada (EPA): 0,022 m<sup>2</sup>

### Peso

Con parasol:  
1,2 kg (2,65 lib)

### Contenido de la caja

Cámara, guía de instalación, llaves L TORX®, conector de bloque de terminales, protector del conector, juntas de cable, AXIS Weather Shield L, clave de autenticación del propietario

### Accesorios opcionales

AXIS T94F01M J-Box/Gang Box Plate, AXIS T91A47 Pole Mount, AXIS T94P01B Corner Bracket, AXIS T94F01P Conduit Back Box, AXIS Weather Shield K, Axis PoE Midspans  
Para obtener más información sobre accesorios, consulte [axis.com/products/axis-p1465-le-3/support#compatible-products](https://axis.com/products/axis-p1465-le-3/support#compatible-products).

### Herramientas de sistema

AXIS Site Designer, AXIS Device Manager, selector de productos, selector de accesorios, calculadora de objetivos  
Disponibles en [axis.com](https://axis.com)

### Idiomas

Inglés, alemán, francés, español, italiano, ruso, chino simplificado, japonés, coreano, portugués, chino tradicional, holandés, checo, sueco, finés, turco, tailandés, vietnamita

### Garantía

Garantía de 5 años; consulte [axis.com/warranty](https://axis.com/warranty)

### Números de pieza

Disponible en [axis.com/products/axis-p1465-le-3#how-to-buy](https://axis.com/products/axis-p1465-le-3#how-to-buy).

## Sostenibilidad

### Control de sustancias

Sin PVC, sin BFR/CFR de conformidad con la norma JEDEC/ECA, JS709  
RoHS de conformidad con la directiva europea RoHS 2011/65/UE/ y EN 63000:2018  
REACH de conformidad con (CE) n.º 1907/2006. Para SCIP UUID, consulte [axis.com/partner](https://axis.com/partner).

### Materiales

Análisis de minerales conflictivos conforme a las directrices de la OCDE  
Para obtener más información sobre la sostenibilidad en Axis, vaya a [axis.com/about-axis/sustainability](https://axis.com/about-axis/sustainability)



## **Responsabilidad medioambiental**

*[axis.com/environmental-responsibility](http://axis.com/environmental-responsibility)*

Axis Communications es firmante del Acuerdo Mundial de las Naciones Unidas, obtenga más información en *[unglobalcompact.org](http://unglobalcompact.org)*



AXIS P1465-LE-3 License Plate Verifier Kit

www.axis.com

Revision	v.01	Revision date	2023-04-05
Paper size	A4	Release date	2023-04-05
Created by	MIS	Scale	1:5

© 2023 Axis Communications

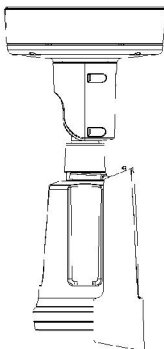
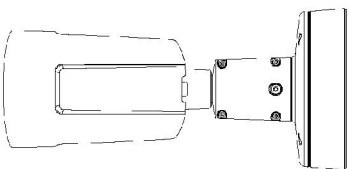
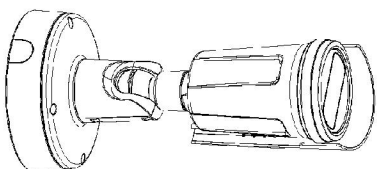
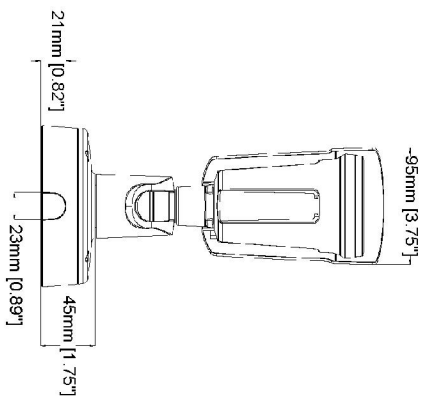
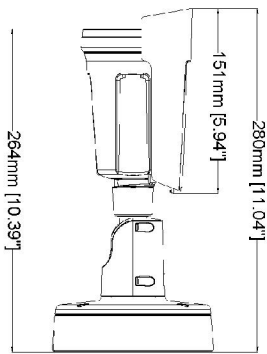
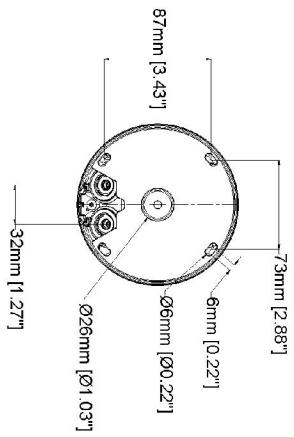

## Funciones destacadas

### Axis Edge Vault

Axis Edge Vault es la plataforma de ciberseguridad basada en hardware que protege el dispositivo Axis. Constituye la base de la que dependen todas las operaciones seguras y ofrece características para proteger la identidad del dispositivo, proteger su y proteger la información confidencial frente a accesos no autorizados. Por ejemplo, el **arranque seguro** garantiza que un dispositivo solo puede arrancar con el **sistema operativo firmado**. De esta forma, se evita la manipulación de la cadena de suministro física. Con el **SO firmado**, el dispositivo puede validar también el nuevo software antes de aceptar instalarlo. El **almacén de claves seguro** es la pieza clave para proteger la información criptográfica que se utiliza para una comunicación segura (IEEE 802.1X, HTTPS, ID de dispositivo Axis, claves de control de acceso, etc.) contra la extracción maliciosa en caso de una infracción de la seguridad. El almacén de claves seguro y las conexiones seguras se proporcionan a través de un módulo de cálculo criptográfico basado en hardware certificado por FIPS 140 o criterios comunes.

Además, el vídeo firmado garantiza que las pruebas en vídeo no se han manipulado. Cada cámara utiliza un clave de firma de vídeo exclusiva, que se almacena en el almacén de claves seguro. Así se agrega una firma al flujo de vídeo, lo que permite rastrear el vídeo hasta la cámara Axis en la que se originó.

Para obtener más información sobre Axis Edge Vault, vaya a [axis.com/solutions/edge-vault](https://axis.com/solutions/edge-vault).

### Forensic WDR

Las cámaras Axis con tecnología de amplio rango dinámico (WDR) pueden marcar la diferencia entre ver con nitidez importantes detalles forenses y no ver nada más que manchas en condiciones de iluminación difíciles. La diferencia entre los puntos más oscuros y los más brillantes puede crear problemas en la claridad y la facilidad de uso de las imágenes. Forensic WDR reduce de manera eficaz el ruido visible y los artefactos y permite obtener un vídeo optimizado para el uso forense.

### Lightfinder

La tecnología Axis Lightfinder ofrece vídeo de alta resolución a todo color con un mínimo de distorsión por movimiento incluso en la oscuridad. Debido a que elimina el ruido, Lightfinder hace que las áreas oscuras de una escena sean visibles y captura detalles con muy poca luz. Las cámaras con Lightfinder distinguen el color con poca luz mejor que el ojo humano. En situaciones de vigilancia, el color puede ser un factor esencial que permita la identificación de personas, objetos o vehículos.

### IR Optimizado

Axis OptimizedIR proporciona una combinación única y potente de inteligencia de cámara y sofisticada tecnología LED, que da como resultado nuestras más avanzadas soluciones IR integradas en la cámara para una oscuridad total. En nuestras cámaras de movimiento panorámico, inclinación y zoom (PTZ) con OptimizedIR, el haz de infrarrojos se adapta automáticamente y se vuelve más ancho o más estrecho a medida que la cámara hace un zoom de acercamiento y alejamiento para asegurarse de que todo el campo de visión esté siempre iluminado de manera uniforme.

### Zipstream

La Axis' Zipstream technology conserva todos los detalles forenses importantes de la transmisión de vídeo y, al mismo, reduce los requisitos de ancho de banda y almacenamiento en un 50 % de media. Zipstream también incluye tres algoritmos inteligentes que garantizan la identificación, grabación y envío de la información forense relevante a la máxima resolución y velocidad de fotografías.

Para obtener más información, consulte [axis.com/glossary](https://axis.com/glossary)