

AXIS C1610-VE Network Sound Projector

Alto-falante robusto e elegante para clareza de voz

Este projetor de som de rede possui design limpo e minimalista adequado para áreas externas e internas. O processamento de sinais digitais (DSP) garante som claro, e o software de gerenciamento de áudio incorporado permite que os usuários coordenem remotamente mensagens de segurança, segurança e operação junto com música ambiente. A memória integrada oferece suporte a mensagens pré-gravadas, enquanto a voz ao vivo permite que a equipe comunique eventos em tempo real. Projetado com base em padrões abertos, este alto-falante permite uma fácil integração com vídeo em rede, controle de acesso, análise e VoIP (suporte a SIP). Esta unidade autônoma conecta-se diretamente a sua rede padrão para proporcionar uma solução de áudio flexível, expansível e de baixo custo. Além disso, sua classificação resistente a vandalismo IK10 permite que ele seja instalado em praticamente qualquer lugar.

- > [Design elegante e resistente a vandalismo](#)
- > [Sistema de alto-falantes pronto para uso em áreas externas](#)
- > [Conexão com redes padrão](#)
- > [Instalação simples com PoE](#)
- > [Teste de integridade remoto](#)



AXIS C1610-VE Network Sound Projector

Hardware de áudio

Involúcro	Gabinete unidirecional com alto-falante tipo cone dinâmico banda larga de 4 polegadas.
Nível máximo de pressão sonora	106 dB
Resposta de frequência	200 Hz – 16 kHz
Padrão de cobertura	130° (a 2 kHz)
Entrada/saída de áudio	Microfone integrado (pode ser desativado mecanicamente)
Especificação do microfone integrado	50 Hz – 15 kHz
Descrição do amplificador	Amplificador integrado de 7 W Classe D
Processamento digital de sinais	Integrado e pré-configurado

Gerenciamento de áudio

AXIS Audio Manager Edge	Integrado: – Gerenciamento de zonas que permite dividir até 200 alto-falantes em 20 zonas. – Gerenciamento de conteúdo para música e comunicados ao vivo/pré-gravados. – Cronograma de quando e onde executar conteúdo. – Priorização de conteúdo para garantir que mensagens urgentes interrompam a programação. – Monitoramento de integridade para descoberta remota de erros do sistema. – Gerenciamento de usuários para controlar quem tem acesso a quais recursos. Para obter mais detalhes, consulte a folha de dados em axis.com/products/axis-audio-manager-edge/support
AXIS Audio Manager Pro	Para sistemas maiores e mais avançados. Vendido separadamente. Para obter as especificações, consulte a folha de dados em axis.com/products/axis-audio-manager-pro/support
AXIS Audio Manager Center	O AXIS Audio Manager Center é um serviço em nuvem para acesso remoto e gerenciamento de sistemas multissite. Para obter as especificações, consulte a folha de dados em axis.com/products/axis-audio-manager-center/support

Software de áudio

Streams de áudio	Unidirecional/bidirecional com cancelamento de eco half duplex opcional. Mono.
Codificação de áudio	AAC LC 8/16/32/48 kHz, G.711 PCM 8 kHz, G.726 ADPCM 8 kHz, Axis μ -law 16 kHz, WAV, MP3 em mono/estéreo de 64 kbps a 320 kbps. Taxa de bits constante e variável. Taxa de amostragem de 8 kHz a 48 kHz.

Integração de sistemas

Interface de programação de aplicativo	API aberta para integração de software, incluindo VAPIX®, One-Click Cloud Connection, AXIS Camera Application Platform (ACAP).
Sistemas de gerenciamento de vídeo	Compatível com AXIS Companion, AXIS Camera Station, software de gerenciamento de vídeo de parceiros de desenvolvimento de aplicativos Axis disponíveis em axis.com/vms
Notificação em massa	Singlewire InformaCast®, Intrado Revolution, Lynx, Alertus
Comunicação unificada	Compatibilidade verificada: Clientes SIP: 2N, Yealink, Cisco, Linphone, Grandstream Servidores PBX/SIP: Cisco Call Manager, Cisco BroadWorks, Avaya, Asterix, Grandstream Provedores de serviços na nuvem: Webex, Zoom
SIP	Recursos SIP com suporte: Servidor SIP secundário, IPv6, SRTP, SIPs, SIP TLS, DTMF (RFC2976 e RFC2833), NAT (ICE, STUN, TURN) RFC 3261: INVITE, CANCEL, BYE, REGISTER, OPTIONS, INFO DTMF (RFC 4733/RFC 2833)

Condições do evento	Áudio: reprodução de clipes de áudio, resultado do teste de alto-falante Chamada: estado, mudança de estado Status do dispositivo: endereço IP bloqueado/removido, novo endereço IP, perda de rede, sistema pronto stream ao vivo ativo Armazenamento de borda: gravação em andamento, interrupção no armazenamento, problemas de integridade de armazenamento detectados E/S: entrada digital, acionador manual, entrada virtual MQTT: sem estado Agendados e recorrentes: programação
----------------------------	---

Ações de eventos	Áudio: executar teste automático de alto-falante Clipes de áudio: reproduzir, parar E/S: alternar E/S uma vez, alternar E/S enquanto a regra está ativa LEDs: piscar LED de status, piscar LED de status enquanto a regra está ativa Luz e sirene: executar perfil de luzes, executar perfil luzes enquanto a regra está ativa, interromper atividades MQTT: publicar Notificação: HTTP, HTTPS, TCP e email Gravações: gravar áudio enquanto a regra está ativa Segurança: apagar configuração Interceptações SNMP: enviar, enviar enquanto a regra está ativa
-------------------------	---

Auxílios de instalação integrados	Verificação e identificação de tom de teste
--	---

Monitoramento funcional	Teste automático de alto-falante (verificação via microfone integrado)
--------------------------------	--

Aprovações

EMC	EN 55032 Classe B, EN 50121-4, EN 61000-6-1, EN 61000-6-2, IEC 62236-4, EN 55024 Austrália/Nova Zelândia: RCM AS/NZS CISPR 32 Classe B Canadá: ICES-3(B)/NMB-3(B) Japão: VCCI Classe B Coreia: KC KN32 Classe B, KC KN35 EUA: FCC Parte 15 Subparte B Classe B Transporte ferroviário: IEC 62236-4
Segurança	IEC/EN/UL 62368-1, IEC/EN/UL 60950-22
Ambiente	IEC 62262 IK11, IEC 60068-2-1, IEC 60068-2-2, IEC 60068-2-14, IEC 60068-2-78, IEC/EN 60529 IP66, NEMA 250 Tipo 4X, MIL-STD-810G 509.5, ISO 21207 (Método B), ISO 4892-2
Cibersegurança	ETSI EN 303 645

Rede

Protocolos de rede	IPv4/v6 ^a , HTTP, HTTPS, SSL/TLS, QoS Layer 3 DiffServ, FTP, SFTP, CIFS/SMB, SMTP, Bonjour, UPnP™, SNMP v1/v2c/v3 (MIB-II), DNS, DynDNS, NTP, RTSP, RTP, TCP, UDP, IGMPv1/v2/v3, RTCP, ICMP, DHCP, ARP, SOCKS, SSH, NTCIP, SIP
---------------------------	---

Cibersegurança

Segurança de borda	Software: Autenticação Digest e OAuth 2.0 RFC6749 OpenID Authorization Code Flow para gerenciamento centralizado de contas ADFS e proteção por senha
Segurança de rede	IEEE 802.1X (EAP-TLS, PEAP-MSCHAPv2), IEEE 802.1AR, HTTPS/HSTS, TLS v1.2/v1.3, Network Time Security (NTS), PKI de certificado X.509, firewall baseado em host
Documentação	<i>Guia para aumento do nível de proteção do AXIS OS Política de gerenciamento de vulnerabilidades da Axis Axis Security Development Model</i> Lista de materiais (SBOM) de software do AXIS OS Para baixar documentos, vá para axis.com/support/cybersecurity/resources Para saber mais sobre o suporte da Axis à segurança cibernética, acesse axis.com/cybersecurity

Sistema em um chip (SoC)

Modelo	NXP i.MX 6SoloX
Memória	512 MB de RAM, 512 MB de flash
Geral	
Caixa	Alumínio resistente a impactos, classificações IP66, IK11, NEMA 4X e MIL-STD-810G 509.5.

Alimentação elétrica	Power over Ethernet (PoE) IEEE 802.3af/802.3at Tipo 1 Classe 3 (máx. 12,95 W)
Conectores	RJ45 10BASE-T/100BASE-TX PoE E/S: Bloco de terminais com 4 pinos de 2,5 mm para 2 x E/S configuráveis supervisionadas
Indicadores de LED	LED de status, LED frontal
Armazenamento	Suporte a cartões microSD/microSDHC/microSDXC Tamanho máx.: 1 TB Para obter recomendações de cartões SD, consulte www.axis.com
Confiabilidade	Desenvolvida para operação ininterrupta 24/7.
Condições operacionais	De -40 °C a 55 °C (-40 °F a 131 °F) Umidade relativa de 10-100% (com condensação)
Condições de armazenamento	De -40 °C a 65 °C (-40 °F a 149 °F) Umidade relativa de 5 - 95% (com condensação)
Dimensões	Ø203 x 105 mm (Ø8,0 x 4,1 pol)
Peso	4,1 kg (9,0 lb)
Conteúdo da embalagem	Alto-falante, guia de Instalação, Chave de autenticação do proprietário, AXIS Connector Guard A, terminal de cabo
Acessórios opcionais	AXIS T91B47 Pole Mount, AXIS T91F67 Pole Mount, Cable Gland M20 x 1,5, RJ45, Cable Gland A M20, AXIS Power over Ethernet Midspans, T94R01B Corner Bracket, T94P01B Corner Bracket, T94S01P Conduit Back Box Para obter informações adicionais sobre acessórios, consulte axis.com

Idiomas	Inglês, alemão, francês, espanhol, italiano, russo, chinês simplificado, japonês, coreano, português, polonês, chinês tradicional, holandês, tcheco, sueco, finlandês, turco, tailandês, vietnamita
Garantia:	Garantia de 5 anos, consulte axis.com/warranty Disponível em axis.com/products/axis-c1610-ve#part-numbers
Ferramentas	
Desenho	AXIS Site Designer Disponível em axis.com
Instalação	AXIS Device Manager, seletor de produtos, seletor de acessórios Disponível em axis.com
Sustentabilidade	
Controle de substâncias	Sem PVC, sem BFR/CFR de acordo com o padrão JEDEC/ECA JS709 RoHS de acordo com a diretiva RoHS da UE 2011/65/EU/ e EN 63000:2018 REACH de acordo com a (EC) No 1907/2006. Para UUIID SCIP, consulte axis.com/partner .
Materiais	Conteúdo de plástico reciclável baseado em carbono: 26% (reciclado: 0%, base bio: 26%, base em captura de carbono: 0%) Triagem de minerais de conflito de acordo com as diretrizes da OCDE Para saber mais sobre a sustentabilidade na Axis, acesse axis.com/about-axis/sustainability
Responsabilidade ambiental	axis.com/environmental-responsibility A Axis Communications é signatária do Pacto Global da ONU, leia mais em unglobalcompact.org

a. Sincronização de áudio somente com IPv4.

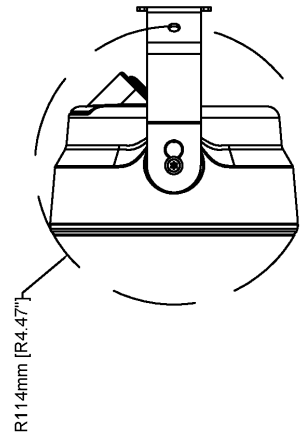
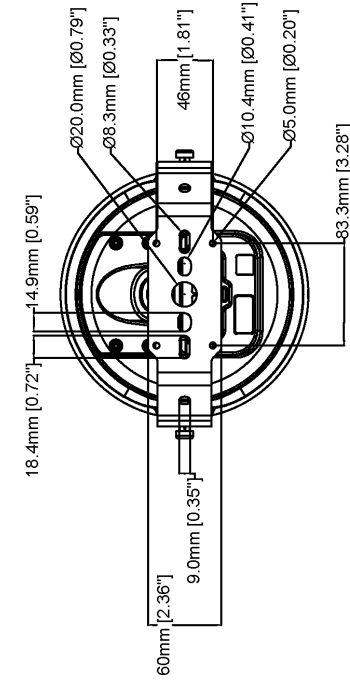
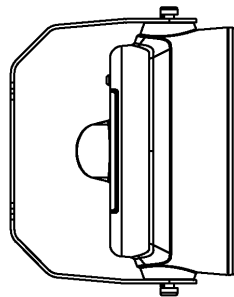
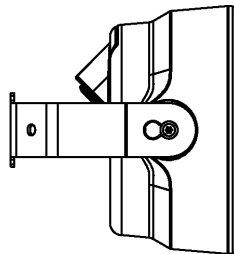
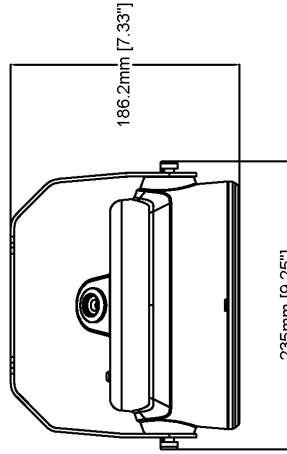
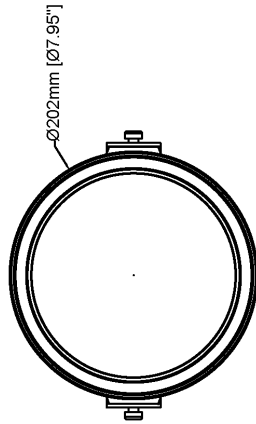
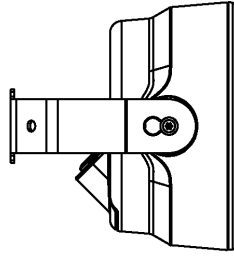
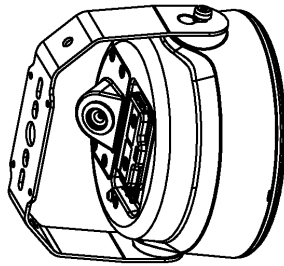

Revision	v.01	Revision date	2023-01-16
Paper size	A4	Release date	2023-01-16
Created by	MS	Scale	1:5

© 2023 Axis Communications

AXIS C1610-VE Network Sound Projector



www.axis.com