

## AXIS TQ1817-VE Surveillance Cabinet

Um gabinete estendido para facilitar a instalação de equipamentos de sistemas críticos

A AXIS TQ1817-VE pode ser encomendada de forma avulsa, mas também é possível comprar sua peça de reposição Porta de gabinete AXIS T1816-VE para adicionar uma porta mais profunda ao Gabinete de vigilância AXIS T98A15-VE. O gabinete em si é enviado vazio. O AXIS TQ1817-VE foi desenhado para oferecer espaço para a instalação de vários acessórios e dispositivos de sistema Axis.

- > **À prova de vandalismo**
- > **Versátil**
- > **Profundidade estendida**
- > **Fácil de instalar**
- > **Desenvolvido para acomodar vários acessórios e dispositivos de sistema Axis**



# AXIS TQ1817-VE Surveillance Cabinet

Aprovações	
Marcações de produtos	UL/cUL
Cadeia de suprimentos	Compatível com TAA
Segurança	CAN/CSA C22.2 No. 62368-1 ed.3, IEC/EN/UL 62368-1 ed. 3
Ambiente	IEC 60068-2-1, IEC 60068-2-2, IEC 60068-2-6, IEC 60068-2-14, IEC 60068-2-27, IEC 60068-2-78, IEC/EN 60529 IP66, IEC/EN 62262 IK10, NEMA 250 Tipo 4X
Geral	
Caixa	Classificações IP66, NEMA 4X e IK10 Policarbonato Placa de montagem em aço inoxidável Cor: branco NCS S 1002-B e aço inoxidável
Condições operacionais	Temperatura: -40 °C a 75 °C (-40 °F a 167 °F) Umidade: 10-100% UR (condensação)
Condições de armazenamento	Temperatura: -40 °C a 75 °C (-40 °F a 167 °F) Umidade: 5-95% UR (sem condensação)
Dimensões	Para obter as dimensões gerais do produto, consulte os esquemas de dimensões nesta folha de dados. Área efetiva projetada (EPA): 0,079 m <sup>2</sup> (0,85 pés <sup>2</sup> )
Peso	4,1 kg (9,04 lb)
Conteúdo da embalagem	Gabinete de vigilância, guia de Instalação, gaxetas de cabos pré-montadas, trilho DIN pré-montado, grampos de cabos, cintas para cabos, tampa da alimentação, suporte para montagem do dispositivo
Garantia:	Garantia de 3 anos, consulte <a href="http://axis.com/warranty">axis.com/warranty</a>
Números de peças	Disponível em <a href="http://axis.com/products/axis-tq1817-ve#part-numbers">axis.com/products/axis-tq1817-ve#part-numbers</a>
Sustentabilidade	
Controle de substâncias	Sem PVC, sem BFR/CFR de acordo com o padrão JEDEC/ECA JS709 RoHS de acordo com a diretiva RoHS da UE 2011/65/EU e 2015/863 e EN IEC 63000:2018 padrão REACH de acordo com a (EC) n° 1907/2006. Para o SCIP UUID, consulte <a href="http://echa.europa.eu">echa.europa.eu</a>
Materiais	Triagem de minerais de conflito de acordo com as diretrizes da OCDE Para saber mais sobre a sustentabilidade na Axis, acesse <a href="http://axis.com/about-axis/sustainability">axis.com/about-axis/sustainability</a>
Responsabilidade ambiental	<a href="http://axis.com/environmental-responsibility">axis.com/environmental-responsibility</a> A Axis Communications é signatária do Pacto Global da ONU, leia mais em <a href="http://unglobalcompact.org">unglobalcompact.org</a>

# Esquema de dimensões

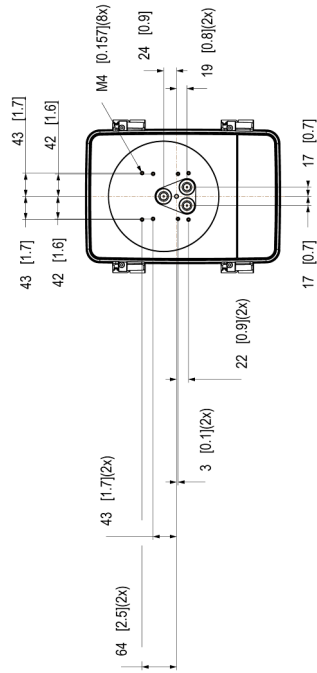
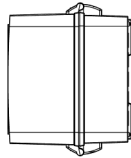
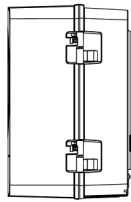
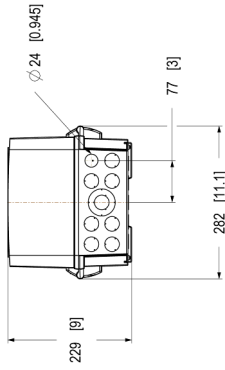
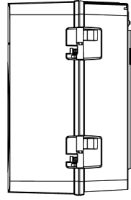
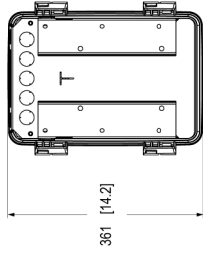
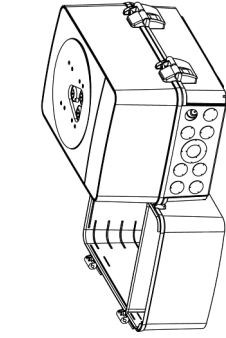

Dimensões em mm [inç]			
2024_0801-24	M1.2	1.4	1.4
1100007	1	1	1.0

AXIS TQ1817-VE Surveillance Cabinet

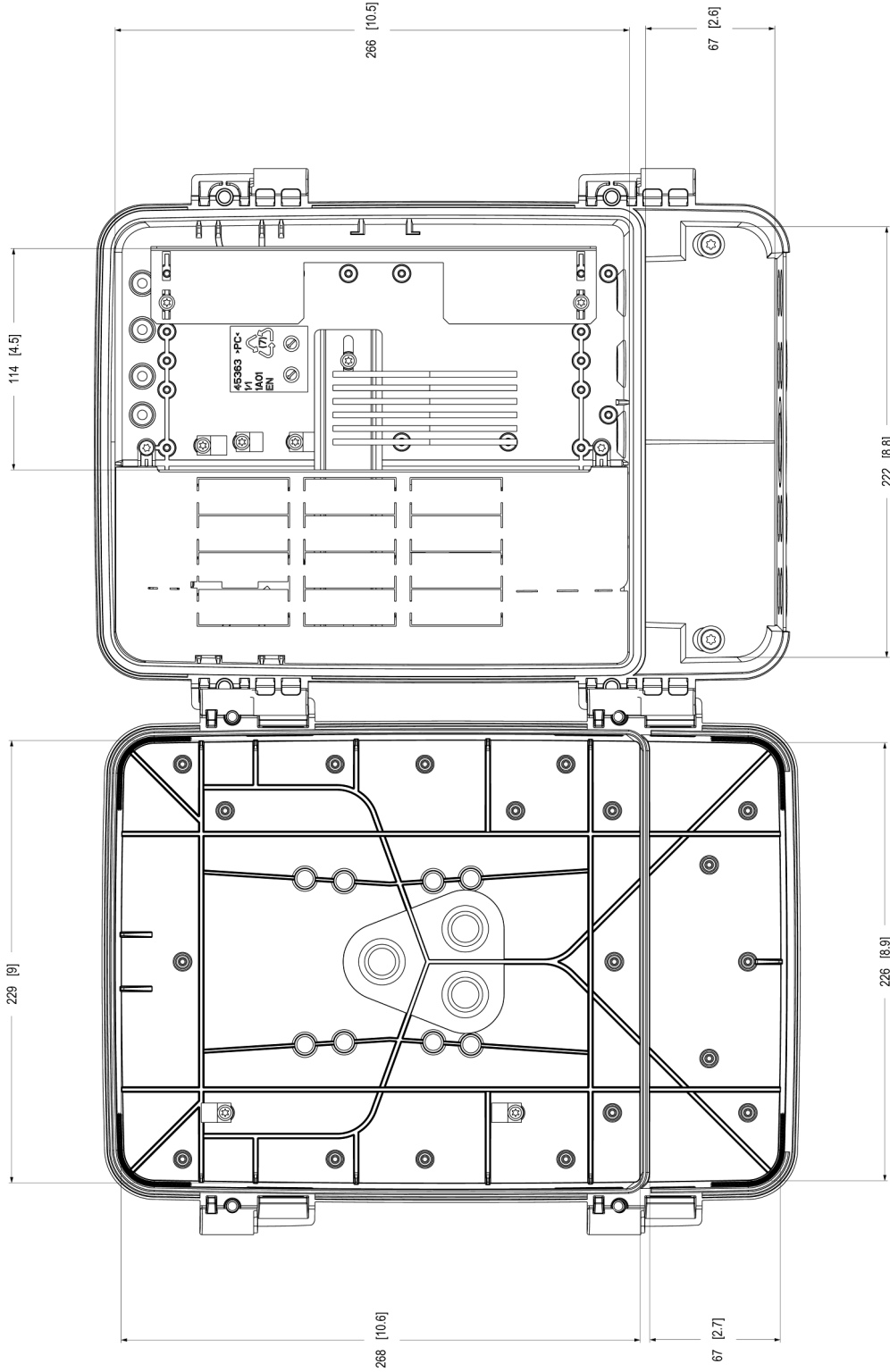

Dimensions in mm (inch)

2024-09-24	W12	L1
2024-09-24	W12	L1
2024-09-24	A1	L20

AXIS TQ1817-VE Surveillance Cabinet

## Recursos em destaque

### IP66

As classificações IP (proteção contra entrada ou proteção internacional) são definidas como um código de dois dígitos em que o primeiro dígito é o nível de proteção contra a invasão de objetos sólidos estranhos e o segundo dígito é o nível de proteção contra a invasão de água.

IP66 – O produto é protegido contra poeira e jatos fortes não podem prejudicar o produto.

### NEMA 4X

O NEMA 4X é equivalente ao IP56 e fornece um grau de proteção do equipamento, dentro do gabinete, contra entrada de objetos estranhos sólidos, entrada de respingos ou água direcionada por mangueira, formação de gelo e corrosão.

Para obter mais informações, consulte [axis.com/glossary](https://www.axis.com/glossary)