

AXIS T8154 60 W SFP Midspan

Installation Guide

English	EN
---------	----

France: Français	FR
------------------	----

Deutschland: Deutsch	DE
----------------------	----

Italia: Italiano	IT
------------------	----

España: Español	ES
-----------------	----

日本: 日本語	JA
---------	----

中文: 简体中文	ZH
----------	----

Legal considerations

Video and audio surveillance can be regulated by laws that vary from country to country. Check the laws in your local region before using this product for surveillance purposes.

Liability

Every care has been taken in the preparation of this document. Please inform your local Axis office of any inaccuracies or omissions. Axis Communications AB cannot be held responsible for any technical or typographical errors and reserves the right to make changes to the product and manuals without prior notice. Axis Communications AB makes no warranty of any kind with regard to the material contained within this document, including, but not limited to, the implied warranties of merchantability and fitness for a particular purpose. Axis Communications AB shall not be liable nor responsible for incidental or consequential damages in connection with the furnishing, performance or use of this material. This product is only to be used for its intended purpose.

Intellectual property rights

Axis AB has intellectual property rights relating to technology embodied in the product described in this document. In particular, and without limitation, these intellectual property rights may include one or more of the patents listed at www.axis.com/patent.htm and one or more additional patents or pending patent applications in the US and other countries.

Equipment modifications

This equipment must be installed and used in strict accordance with the instructions given in the user documentation. This equipment contains no user-serviceable components. Unauthorized equipment changes or modifications will invalidate all applicable regulatory certifications and approvals.

Trademark acknowledgments

AXIS COMMUNICATIONS, AXIS, ETRAX, ARTPEC and VAPIX are registered trademarks or trademark applications of Axis AB in various jurisdictions. All other company names and products are trademarks or registered trademarks of their respective companies.

Regulatory information

Europe



This product complies with the applicable CE marking directives and harmonized standards:

- Electromagnetic Compatibility (EMC) Directive 2014/30/EU. See

Electromagnetic compatibility (EMC) on page 4.

- Low Voltage (LVD) Directive 2014/35/EU. See *Safety on page 5.*
- Restrictions of Hazardous Substances (RoHS) Directive 2011/65/EU. See *Disposal and recycling on page 5.*

A copy of the original declaration of conformity may be obtained from Axis Communications AB. See *Contact information on page 5.*

Electromagnetic compatibility (EMC)

This equipment has been designed and tested to fulfill applicable standards for:

- Radio frequency emission when installed according to the instructions and used in its intended environment.
- Immunity to electrical and electromagnetic phenomena when installed according to the instructions and used in its intended environment.

USA

This equipment has been tested using a shielded network cable (STP) and found to comply with the limits for a Class A digital device, pursuant to part 15 of the FCC Rules. These limits are designed to provide reasonable protection against harmful interference when the equipment is operated in a commercial environment. This equipment generates, uses, and can radiate radio frequency energy and, if not installed and used in accordance with the instruction manual, may cause harmful interference to radio communications. Operation of this equipment in a residential area is likely to cause harmful interference in which case the user will be required to correct the interference at his own expense. The product shall be connected using a shielded network cable (STP) that is properly grounded.

Canada

This digital apparatus complies with CAN ICES-3 (Class A). The product shall be connected using a shielded network cable (STP) that is properly grounded. Cet appareil numérique est conforme à la norme NMB ICES-3 (classe A). Le produit doit être connecté à l'aide d'un câble réseau blindé (STP) qui est correctement mis à la terre.

Europe

This digital equipment fulfills the requirements for RF emission according to the Class A limit of EN 55022. The product shall be connected using a shielded network cable (STP) that is properly grounded. Notice! This is a Class A product. In a domestic environment this product may cause RF interference, in which case the user may be required to take adequate measures.

This digital equipment fulfills the requirements for RF emission according to the Class A limit of EN 55032. The product shall be connected using a shielded network cable (STP) that is properly grounded. Notice! This is a Class A product. In a domestic environment this product may cause RF interference, in which case the user may be required to take adequate measures.

This product fulfills the requirements for emission and immunity according to EN 50121-4 and IEC 62236-4 railway applications.

This product fulfills the requirements for immunity according to EN 61000-6-1 residential, commercial and light-industrial environments.

This product fulfills the requirements for immunity according to EN 61000-6-2 industrial environments.

This product fulfills the requirements for immunity according to EN 55024 office and commercial environments.

Australia/New Zealand

This digital equipment fulfills the requirements for RF emission according to the Class A limit of AS/NZS CISPR 22. The product shall be connected using a shielded network cable (STP) that is properly grounded. Notice! This is a Class A product. In a domestic environment this product may cause RF interference, in which case the user may be required to take adequate measures.

Japan

この装置は、クラスA 情報技術装置です。この装置を家庭環境で使用すると電波妨害を引き起こすことがあります。この場合には使用者が適切な対策を講ずるよう要求されることがあります。本製品は、シールドネットワークケーブル(STP)を使用して接続してください。また適切に接地してください。

Korea

이 기기는 업무용(A급) 전자파적합기로서 판매자 또는 사용자는 이 점을 주의하시기 바라며, 가정외의 지역에서 사용하는 것을 목적으로 합니다. 적절히 접지된 STP (shielded twisted pair) 케이블을 사용하여 제품을 연결하십시오.

Safety

This product complies with IEC/EN/UL 60950-1, Safety of Information Technology Equipment.

If its connecting cables are routed outdoors, the product shall be grounded either through a shielded network cable (STP) or other appropriate method.

Disposal and recycling

When this product has reached the end of its useful life, dispose of it according to local laws

and regulations. For information about your nearest designated collection point, contact your local authority responsible for waste disposal. In accordance with local legislation, penalties may be applicable for incorrect disposal of this waste.

Europe



This symbol means that the product shall not be disposed of together with household or commercial waste. Directive 2012/19/EU on waste electrical and electronic equipment (WEEE) is applicable in the European Union member states. To prevent potential harm to human health and the environment, the product must be disposed of in an approved and environmentally safe recycling process. For information about your nearest designated collection point, contact your local authority responsible for waste disposal. Businesses should contact the product supplier for information about how to dispose of this product correctly.

This product complies with the requirements of Directive 2011/65/EU on the restriction of the use of certain hazardous substances in electrical and electronic equipment (RoHS).

China



This product complies with the requirements of SJ/T 11364-2014, Marking for the restriction of hazardous substances in electrical and electronic products.

Contact information

Axis Communications AB
Emdalvägen 14
223 69 Lund
Sweden

Tel: +46 46 272 18 00

Fax: +46 46 13 61 30

www.axis.com

Warranty information

For information about Axis' product warranty and thereto related information, go to www.axis.com/warranty/

Support

Should you require any technical assistance, please contact your Axis reseller. If your questions cannot be answered immediately, your reseller will forward your queries through the appropriate channels to ensure a rapid response. If you are connected to the Internet, you can:

- download user documentation and software updates

- find answers to resolved problems in the FAQ database. Search by product, category, or phrase
- report problems to Axis support staff by logging in to your private support area
- chat with Axis support staff
- visit Axis Support at www.axis.com/techsup/

Learn more!

Visit Axis learning center www.axis.com/academy/ for useful trainings, webinars, tutorials and guides.

Safety information

Read through this Installation Guide carefully before installing the product. Keep the Installation Guide for future reference.

EN

Hazard levels

▲ DANGER

Indicates a hazardous situation which, if not avoided, will result in death or serious injury.

▲ WARNING

Indicates a hazardous situation which, if not avoided, could result in death or serious injury.

▲ CAUTION

Indicates a hazardous situation which, if not avoided, could result in minor or moderate injury.

NOTICE

Indicates a situation which, if not avoided, could result in damage to property.

Other message levels

Important

Indicates significant information which is essential for the product to function correctly.

Note

Indicates useful information which helps in getting the most out of the product.

Safety instructions

⚠ WARNING

The Axis product shall be installed by a trained professional, and in compliance with local laws and regulations.

NOTICE

- The Axis product shall be used in compliance with local laws and regulations.
- The product shall be grounded either through a shielded network cable (STP) or other appropriate method.
- To use the Axis product outdoors, or in similar environments, it shall be installed in an approved outdoor housing.
- Store the Axis product in a dry and ventilated environment.
- Avoid exposing the Axis product to shocks or heavy pressure.
- Avoid exposing the Axis product to vibration.
- Do not install the product on unstable poles, brackets, surfaces or walls.
- Do not install the product on vibrating poles, brackets, surfaces or walls.
- Use only applicable tools when installing the Axis product. Using excessive force with power tools could cause damage to the product.
- Do not use chemicals, caustic agents, or aerosol cleaners.
- Use a clean cloth dampened with pure water for cleaning.
- Use only accessories that comply with the technical specification of the product. These can be provided by Axis or a third party.
- Use only spare parts provided by or recommended by Axis.
- Do not attempt to repair the product yourself. Contact Axis support or your Axis reseller for service matters.

Transportation

NOTICE

- When transporting the Axis product, use the original packaging or equivalent to prevent damage to the product.

EN

Package contents

- AXIS T8154 60 W SFP Midspan
- Power cable
- Printed materials
 - Installation Guide (this document)

Hardware overview

For specifications of the hardware components, see *Technical specifications* on page 15. EN

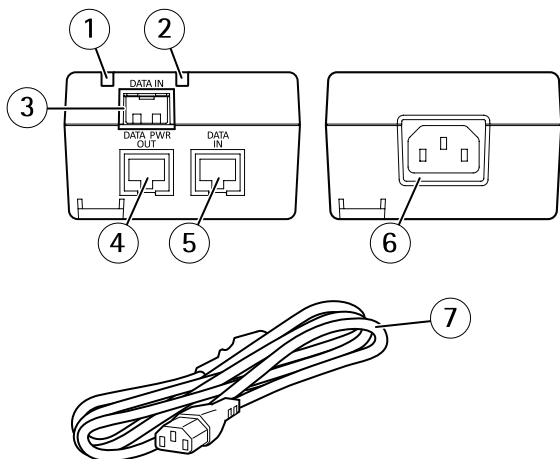

- 1 Port LED
- 2 Power LED
- 3 SFP slot for optical fibre SFP module (SFP module not included)
- 4 RJ45 and PoE port
- 5 RJ45 port
- 6 Power connector (100–240 VAC input)
- 7 Power cable

How to install the product

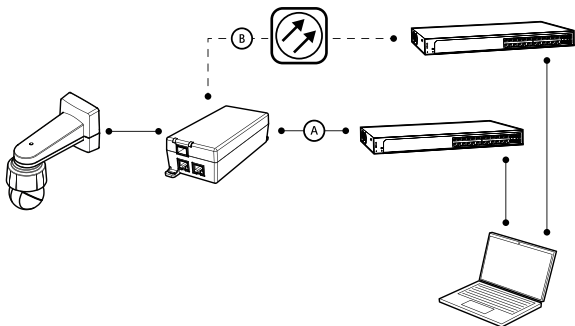

1. Connect the midspan to the network switch in one of the alternative ways:

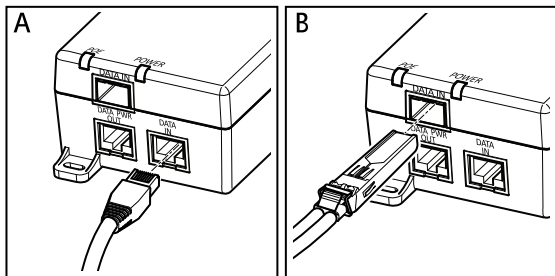

NOTICE

Use a shielded network cable (STP) CAT5 or higher.

- A: via an Ethernet RJ45 cable that is connected to the midspan's RJ45 port (DATA IN).
 - B: via an optical fibre cable attached to an SFP module that is connected to the midspan's SFP slot (DATA IN).
2. Connect the midspan (DATA PWR OUT) to the camera's RJ45 port using an Ethernet RJ45 cable.
 3. Connect the midspan to a grounded (earthed) mains power outlet (100–240 VAC) using the supplied power cable.
 4. Verify that the midspan LEDs indicate the correct statuses. See *LED indicators on page 15*.

EN

Further information

- For the latest version of this document, see www.axis.com
- For useful online trainings and webinars, see www.axis.com/academy

Optional accessories

For a complete list of available accessories for this product, go to www.axis.com

Warranty information

For information about Axis' product warranty and thereto related information, go to www.axis.com/warranty/

Technical specifications

You can find the latest version of the technical specifications at www.axis.com

EN

LED indicators

LED	Color, status	Indication
Power	Off	Power off
	Green, static	Power on
Port	Green, static	A remote device is connected, PoE negotiation has succeeded and the port is providing load
	Green, blinking	No remote device is connected or the PoE load has dropped below the minimum level
	Red, static	A remote device is connected but PoE negotiation has failed or the port is overloaded or shorted

Operating conditions

Mode	Temperature	Humidity
Operating up to 60 W	-10 °C to 45 °C (14 °F to 113 °F)	Max 90% RH (non-condensing)
Operating up to 30 W	-10 °C to 55 °C (14 °F to 131 °F)	Max 90% RH (non-condensing)

Power consumption

Input voltage	100–240 V AC 50/60 Hz
Maximum input current	1.5 Ampere
Maximum available output power (High Power over Ethernet)	60 W
Nominal output voltage	56 V DC

Ethernet Interface

Input (DATA IN) Ethernet 10/100/1000Base-T	RJ45 female socket
Input (DATA IN) SFP 100/1000Base-T	SFP slot
Output (DATA & POWER OUT) Ethernet 10/100/1000Base-T, 55 V DC	RJ45 female socket, with DC voltage on wire pairs 1–2, 3–6, 4–5 and 7–8

Troubleshooting

Symptom	Corrective action
The midspan does not power up	Unplug and then re-plug the midspan's power cable and check the power LED indicator status during the power-up sequence.
	Verify that the power inlet voltage is between 100–240 V AC.
	Verify that the power inlet cable is intact/functional.
The remote device connected to the midspan does not power up	Verify that the remote device is designed for PoE operation.
	Verify that the remote device is connected to the midspan's DATA PWR OUT port using a standard STP CAT5 or higher, straight-wired network cable with four pairs.
	If an external power splitter is in use, verify that it works.
	Verify that there is no short circuit on any of the twisted pair cables or RJ45 connectors.
	If possible, connect the remote device to a different midspan.

EN

AXIS T8154 60 W SFP Midspan

Symptom	Corrective action
The remote device connected to the midspan powers up but there is no data link	If using an Ethernet RJ45 cable, verify that it is a standard STP CAT5 or higher, straight-wired network cable with four pairs.
	If using an Ethernet RJ45 cable, verify that its length between the network switch and the remote device is less than 100 m (330 ft) .
	If using an optical fibre cable, verify that the cable and the SFP module are of the correct type, and that the cable is intact/functional.
	If possible connect the remote device to a different midspan.

Informations sur la sécurité

Lisez attentivement ce guide d'installation avant d'installer l'appareil. Conservez le guide d'installation pour toute référence ultérieure.

Niveaux de risques

▲ DANGER

Indique une situation dangereuse qui, si elle n'est pas évitée, entraînera le décès ou des blessures graves.

▲ AVERTISSEMENT

Indique une situation dangereuse qui, si elle n'est pas évitée, pourrait entraîner le décès ou des blessures graves.

▲ ATTENTION

Indique une situation dangereuse qui, si elle n'est pas évitée, pourrait entraîner des blessures légères ou modérées.

AVIS

Indique une situation qui, si elle n'est pas évitée, pourrait endommager l'appareil.

Autres niveaux de message

Important

Indique les informations importantes, nécessaires pour assurer le bon fonctionnement de l'appareil.

Note

Indique les informations utiles qui permettront d'obtenir le fonctionnement optimal de l'appareil.

Consignes de sécurité

▲AVERTISSEMENT

Le produit Axis doit être installé par un professionnel qualifié et conformément aux lois et réglementations locales en vigueur.

AVIS

- Le produit Axis doit être utilisé conformément aux lois et réglementations locales en vigueur.
- Il doit être mis à la terre soit à l'aide d'un câble réseau blindé (STP), soit à l'aide d'une autre méthode appropriée.
- Pour pouvoir utiliser le produit Axis à l'extérieur, ou dans des environnements similaires, il doit être installé dans un boîtier d'extérieur homologué.
- Conserver ce produit Axis dans un environnement sec et ventilé.
- Ne pas exposer ce produit Axis aux chocs ou aux fortes pressions.
- Ne pas exposer ce produit Axis aux vibrations.
- Ne pas installer ce produit sur des poteaux, supports, surfaces ou murs instables.
- Ne pas installer ce produit sur des poteaux, supports, surfaces ou murs soumis à des vibrations.
- Utiliser uniquement des outils recommandés pour l'installation de l'appareil Axis. L'application d'une force excessive sur l'appareil avec des outils puissants pourrait l'endommager.
- Ne pas utiliser de produits chimiques, de substances caustiques ou de nettoyeurs pressurisés.
- Utiliser un chiffon propre imbibé d'eau pure pour le nettoyage.
- Utiliser uniquement des accessoires conformes aux caractéristiques techniques du produit. Ils peuvent être fournis par Axis ou un tiers.
- Utiliser uniquement les pièces de rechange fournies ou recommandées par Axis.

- Ne pas essayer de réparer vous-même ce produit. Contacter l'assistance technique d'Axis ou votre revendeur Axis pour des problèmes liés à l'entretien.

Transport

AVS

FR

- Lors du transport du produit Axis, utilisez l'emballage d'origine ou un équivalent pour éviter d'endommager le produit.

Contenu de l'emballage

- Injecteur SFP AXIS T8154 60 W
- Câble d'alimentation
- Documents imprimés
 - Guide d'installation (ce document)

Aperçu du matériel

Pour connaître les caractéristiques des composants matériels, consultez *Caractéristiques techniques* page 27.

FR

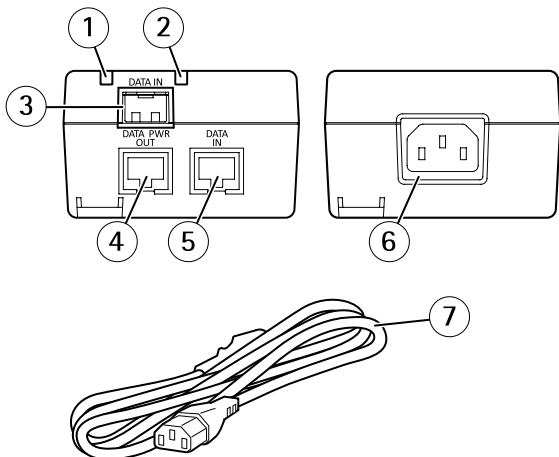

- 1 DEL du port
- 2 Voyant d'alimentation
- 3 Emplacement SFP pour module fibre optique SFP (module SFP non inclus)
- 4 Port RJ45 et PoE
- 5 Port RJ45
- 6 Connecteur d'alimentation (entrée 100-240 V CA)
- 7 Câble d'alimentation

Comment installer le produit

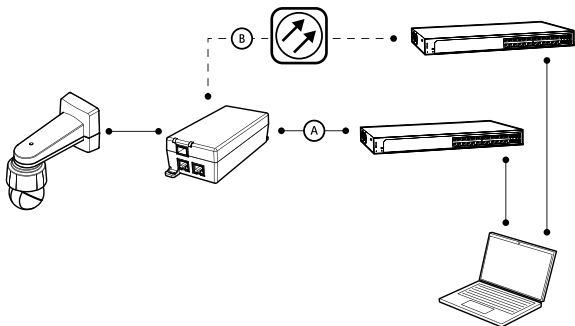

1. Branchez l'injecteur au commutateur réseau de l'une des façons suivantes :

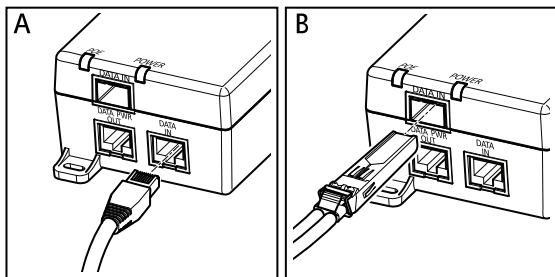

AVIS

Utilisez un câble réseau blindé (STP) CAT5 ou supérieur.

- A : via un câble Ethernet RJ45 branché sur le port RJ45 de l'injecteur (ENTRÉE DONNÉES).
 - B : via un câble à fibre optique raccordé à un module SFP branché sur l'emplacement SFP de l'injecteur (ENTRÉE DONNÉES).
2. Connectez l'injecteur (DATA PWR OUT) au port RJ45 de la caméra à l'aide d'un câble Ethernet RJ45.
 3. Connectez l'injecteur à une sortie du secteur mise à la terre (100–240 V CA) à l'aide du câble d'alimentation fourni.
 4. Vérifiez que les voyants DEL de l'injecteur indiquent les états de fonctionnement corrects. Cf. *Voyants DEL page 27*.

FR

Informations complémentaires

- Pour la dernière version de ce document, consultez le site www.axis.com
- Pour en savoir plus sur les formations, les webinaires, les tutoriels et les guides, visitez le site www.axis.com/academy.

Accessoires en option

Pour obtenir la liste complète des accessoires disponibles pour ce produit, consultez www.axis.com

Informations sur la garantie

Pour obtenir de plus amples informations sur la garantie du produit AXIS et des renseignements connexes, visitez le site www.axis.com/warranty/

Caractéristiques techniques

Vous pouvez obtenir la dernière version des caractéristiques techniques sur www.axis.com

Voyants DEL

FR

Voyant DEL	Couleur, état	Indication
Alimentation	Désactivé	Hors tension
	Vert, fixe	Sous tension
Port	Vert, fixe	Un périphérique distant est connecté, la négociation PoE a réussi et le port fournit une charge
	Vert, clignotant	Aucun périphérique distant n'est connecté ou la charge PoE est tombé sous le niveau minimal
	Rouge, fixe	Un périphérique distant est connecté, mais la négociation PoE a échoué ou le port est surchargé ou court-circuité

Conditions d'utilisation

Mode	Température	Humidité
Fonctionnement jusqu'à 60 W	-10°C à 45°C (14°F à 113°F)	Humidité relative maximale de 90 % (sans condensation)
Fonctionnement jusqu'à 30 W	-10 °C à 55 °C (14°F à 131°F)	Humidité relative maximale de 90 % (sans condensation)

Consommation d'énergie

Tension d'entrée	100–240 V CA 50/60 Hz
Courant d'entrée maximal	1,5 ampère
Puissance de sortie disponible maximale (Alimentation haute puissance par Ethernet)	60 W
Tension de sortie nominale	56 V CC

Interface Ethernet

Entrée (DATA IN) Ethernet 10/100/1000Base-T	Prise femelle RJ45
Entrée (DATA IN) SFP 100/1000Base-T	Logement SFP
Sortie (SORTIE DONNÉES ET ALIMENTATION) : Ethernet 10/100/1000Base-T, 55 V CC	Prise femelle RJ45, avec tension continue sur les paires de conducteur 1–2, 3–6, 4–5 et 7–8

Dépannage

Symptôme	Action corrective
L'injecteur ne se met pas sous tension.	Débranchez, puis rebranchez le câble d'alimentation de l'injecteur et vérifiez l'état du voyant LED pendant la mise sous tension.
	Vérifiez que la tension à l'arrivée se situe entre 100 et 240 V CA.
	Vérifiez que le câble d'alimentation est intact / fonctionne.
Le périphérique distant raccordé à l'injecteur ne se met pas sous tension	Vérifiez que le périphérique distant a bien été conçu pour un fonctionnement PoE.
	Vérifiez que le périphérique distant est raccordé au port DATA PWR OUT de l'injecteur à l'aide d'un câble réseau droit standard STP CAT5 ou supérieur à quatre paires de fils.
	Si un diviseur d'alimentation externe est utilisé, vérifiez qu'il fonctionne.
	Vérifiez qu'il n'y a pas de court-circuit sur les câbles à paires torsadées ni sur les connecteurs RJ45.
	Si possible, branchez le périphérique distant à un injecteur différent.

FR

Symptôme	Action corrective
Le périphérique distant raccordé à l'injecteur se met sous tension, mais aucune liaison de données n'est établie	Si vous utilisez un câble Ethernet RJ45, vérifiez qu'il s'agit d'un câble réseau droit standard STP CAT5 ou supérieur à quatre paires de fils.
	Si vous utilisez un câble Ethernet RJ45, vérifiez que sa longueur entre le commutateur réseau et le périphérique distant est inférieure à 100 m (330 pi).
	Si vous utilisez un câble à fibre optique, vérifiez que le câble et le module SFP sont d'un type correct et que le câble est intact / fonctionnel.
	Si possible, branchez le périphérique distant à un injecteur différent.

Sicherheitsinformation

Lesen Sie vor der Installation des Produkts sorgfältig die Installationsanleitung. Bewahren Sie das Installationshandbuch für zukünftige Zwecke auf.

Gefährdungstufen

▲GEFAHR

Weist auf eine gefährliche Situation hin, welche zum Tod oder zu schweren Verletzungen führt.

▲WARNUNG

Weist auf eine gefährliche Situation hin, welche, falls nicht verhindert, zu Tod oder schweren Verletzungen führen kann.

▲VORSICHT

Weist auf eine gefährliche Situation hin, welche, falls nicht verhindert, zu geringfügiger oder mäßiger Verletzung führen kann.

HINWEIS

Weist auf eine gefährliche Situation hin, welche, falls nicht verhindert, zu Sachschäden führen kann.

Weitere Nachrichtenstufen

Wichtig

Weist auf wichtige Informationen hin, die den richtigen Betrieb des Produkts gewährleisten.

Beachten

Weist auf nützliche Informationen hin, die die optimale Verwendung des Produkts unterstützen.

Sicherheitsanweisungen

⚠️ WARNUNG

Das Axis Produkt muss von fachmännischem Personal und unter Einhaltung der örtlich geltenden Bestimmungen installiert werden.

HINWEIS

- Die Anwendung des Axis Produkts muss unter Beachtung der örtlich geltenden rechtlichen Bestimmungen erfolgen.
- Das Produkt muss entweder über ein geschirmtes Netzkabel (STP) oder durch Anwendung einer anderen geeigneten Methode geerdet werden.
- Bei der Anwendung von Axis Produkten im Außenbereich oder ähnlichen Umgebungen müssen diese in zugelassenen Außengehäusen installiert werden.
- Lagern Sie das Axis Produkt in einer trockenen und belüfteten Umgebung.
- Achten Sie darauf, dass das Axis Produkt weder Stößen noch starkem Druck ausgesetzt ist.
- Achten Sie darauf, dass das Axis Produkt keinen Vibrationen ausgesetzt ist.
- Installieren Sie das Produkt nicht an instabilen Masten, Halterungen, Oberflächen oder Wänden.
- Installieren Sie das Produkt nicht an vibrierenden Masten, Halterungen, Oberflächen oder Wänden.
- Verwenden Sie bei der Installation des Axis Produkts ausschließlich passende Werkzeuge. Ein zu großer Kraftaufwand mit elektrischen Werkzeugen kann das Produkt beschädigen.
- Verwenden Sie keine chemischen, ätzenden oder aerosolhaltigen Reinigungsmittel.
- Verwenden Sie zum Reinigen ein sauberes, mit destilliertem Wasser angefeuchtetes Tuch.

- Verwenden Sie nur Zubehör, das den technischen Daten des Produkts entspricht. Dieses ist von Axis oder Drittanbietern erhältlich.
- Verwenden Sie ausschließlich Ersatzteile die von Axis bereitgestellt oder empfohlen werden.
- Versuchen Sie nicht, das Produkt selbstständig zu reparieren. Wenden Sie sich bezüglich Reparatur und Wartung an den Axis Support oder Ihren Axis Händler.

DE

Transport

HINWEIS

- Bei Bedarf transportieren Sie das Axis Produkt in der Originalverpackung oder einer entsprechenden Verpackung, so dass Schäden vermieden werden.

Lieferumfang

- AXIS T8154 60 W SFP Midspan
- Stromkabel
- Dokumente
 - Installationsanleitung (dieses Dokument)

Übersicht über die Hardware

Die technischen Daten für Hardwarekomponenten finden Sie unter *Technische Daten* auf Seite 39.

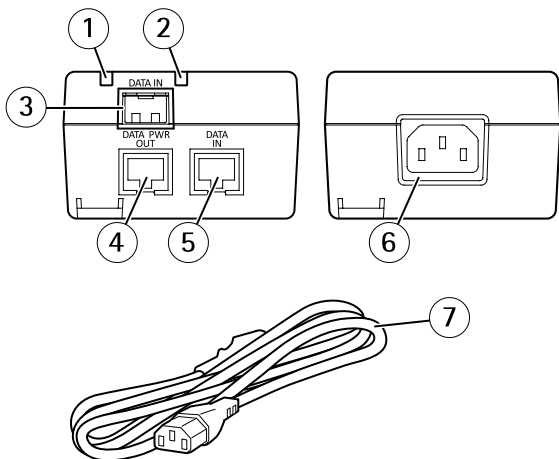

DE

- 1 Port-LED
- 2 Netz-LED
- 3 SFP-Einschub für SFP-Glasfasermodule (SFP-Modul nicht enthalten)
- 4 RJ-45- und PoE-Port
- 5 RJ-45-Port
- 6 Netzanschluss (100-240 V Wechselstromeingang)
- 7 Stromkabel

Installieren des Produkts

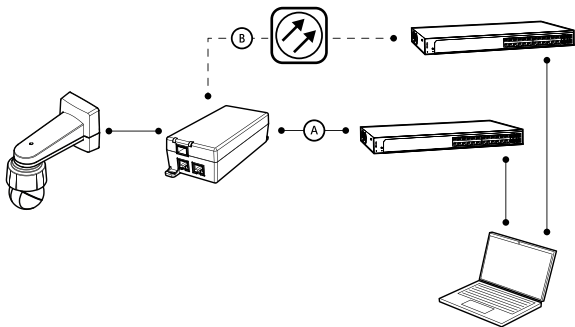

1. Schließen Sie den Midspan folgendermaßen an den Netzwerkschicht an:

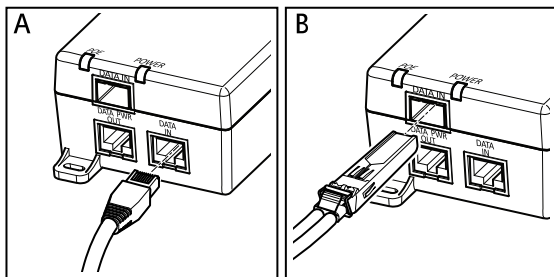

HINWEIS

Verwenden Sie ein geschirmtes Netzkabel (STP) der Kategorie 5 oder höher.

- A: Mithilfe eines RJ-45-Ethernet-Kabels, das an den RJ-45-Port (DATA IN) des Midspans angeschlossen wird.
 - B: Mithilfe eines Glasfaserkabels, das mit einem SFP-Modul über den SFP-Einschub (DATA IN) an den Midspan angeschlossen wird.
2. Schließen Sie den Midspan (DATA PWR OUT) mithilfe eines RJ-45-Ethernet-Kabels an den RJ-45-Port der Kamera an.
 3. Verbinden Sie den Midspan mithilfe des mitgelieferten Netzkabels mit einer geerdeten Netzsteckdose (100–240 V AC).
 4. Überprüfen Sie, dass die LEDs des Midspans die Betriebsstatus korrekt angeben. Siehe *LED-Anzeigen auf Seite 39*.

DE

Weitere Informationen

- Unter www.axis.com finden Sie die aktuelle Version dieses Dokuments.
- Nützliche Onlineschulungen und Webinare finden Sie unter www.axis.com/academy.

Optionales Zubehör

Eine vollständige Liste mit Zubehör für dieses Produkt finden Sie unter www.axis.com.

Gewährleistungsinformationen

Informationen zur Gewährleistung der Axis Produkte und andere, hierzu relevante Informationen finden Sie unter www.axis.com/warranty/

Technische Daten

Die aktuelle Version der technischen Daten finden Sie unter www.axis.com.

LED-Anzeigen

LED	Farbe, Status	Bedeutung
Stromversorgung	Aus	Deaktiviert
	Grün, permanent	Aktiviert
Port	Grün, permanent	Es ist ein Remote-Gerät angeschlossen, die PoE-Aushandlung war erfolgreich und der Port liefert Strom.
	Grün, blinkend	Es ist kein Remote-Gerät angeschlossen oder die PoE-Stromversorgung liegt unter dem Minimalwert.
	Rot, permanent	Es ist ein Remotegerät angeschlossen, aber PoE-Aushandlung ist fehlgeschlagen oder der Port ist überlastet bzw. kurzgeschlossen.

DE

Betriebsbedingungen

Modus	Temperatur	Luftfeuchtigkeit
Betrieb bis 60 W	-10 °C bis 45 °C	Max. 90 % RH (nicht kondensierend)
Betrieb bis 30 W	-10 °C bis 55 °C	Max. 90 % RH (nicht kondensierend)

Leistungsaufnahme

Eingangsspannung	100 bis 240 V AC 50/60 Hz
Maximaler Eingangsstrom	1,5 Ampere
Maximal verfügbare Ausgangsleistung (High Power over Ethernet)	60 W
Ausgangsnennspannung	56 V DC

Ethernet-Schnittstelle

Eingang (DATA IN) Ethernet 10/100/1000Base-T	RJ-45-Buchse
Eingang (DATA IN) SFP 100/1000Base-T	SFP-Einschub
Ausgang (DATA & POWER OUT) Ethernet 10/100/1000Base-T, 55 V DC	RJ-45-Buchse mit Gleichstrom-Spannung an den Kabelpaaren 1-2, 3-6, 4-5 und 7-8

Fehlerbehebung

Symptom	Maßnahme
Der Midspan fährt nicht hoch.	Ziehen Sie das Netzkabel vom Midspan ab, stecken Sie es erneut ein und prüfen Sie dann beim Hochfahren die LED-Statusanzeige.
	Prüfen Sie, ob die Spannung am Netzeingang zwischen 100 und 240 V Wechselstrom liegt.
	Überprüfen Sie, ob das Netzkabel intakt und funktionsfähig ist.
Das an den Midspan angeschlossene Remote-Gerät lässt sich nicht einschalten.	Überprüfen Sie, ob das Remote-Gerät für den PoE-Betrieb geeignet ist.
	Stellen Sie sicher, dass das Remote-Gerät an den DATA PWR OUT-Port des Midspans angeschlossen ist und dass hierfür ein geschirmtes (STP) 1:1-verdrahtetes Standard-Netzwerkkabel der Kategorie 5 oder höher mit 4 Paaren verwendet wird.
	Wenn Sie einen externen Power-Splitter verwenden, stellen Sie sicher, dass dieser funktioniert.
	Stellen Sie sicher, dass kein Kurzschluss zwischen den Twisted-Pair-Kabeln oder zwischen den RJ-45-Steckern besteht.
	Wenn möglich, sollten Sie dasselbe Remote-Gerät an einen anderen Midspan anschließen.

DE

AXIS T8154 60 W SFP Midspan

Symptom	Maßnahme
Das an den Midspan angeschlossene Remote-Gerät lässt sich einschalten, aber es besteht keine Datenverbindung.	Wenn Sie ein RJ-45-Ethernet-Kabel verwenden, stellen Sie sicher, dass es sich um ein geschirmtes (STP) 1:1-verdrahtetes Standard-Netzwerkkabel der Kategorie 5 oder höher handelt.
	Wenn Sie ein RJ-45-Ethernet-Kabel verwenden, stellen Sie sicher, dass die Kabellänge zwischen Netzwerkswitch und Remote-Gerät weniger als 100 Meter beträgt.
	Wenn Sie ein Glasfaserkabel verwenden, stellen Sie sicher, dass es sich bei Kabel und SFP-Modul um den jeweils richtigen Typ handelt und dass das Kabel intakt/funktionsfähig ist.
	Wenn möglich, sollten Sie dasselbe Remote-Gerät an einen anderen Midspan anschließen.

Informazioni di sicurezza

Leggere con attenzione la guida all'installazione prima di installare il dispositivo. Conservare questo documento per usi futuri.

Livelli di pericolo

▲PERICOLO

Indica una situazione pericolosa che, se non evitata, provoca morte o lesioni gravi.

▲AVVERTENZA

Indica una situazione pericolosa che, se non evitata, potrebbe provocare la morte o lesioni gravi.

▲ATTENZIONE

Indica una situazione pericolosa che, se non evitata, potrebbe provocare lesioni medie o minori.

AWISO

Indica una situazione che, se non evitata, potrebbe danneggiare la proprietà.

Altri livelli di messaggio

Importante

Indica informazioni importanti, essenziali per il corretto funzionamento del dispositivo.

Nota

Indica informazioni utili che aiutano a ottenere il massimo dal dispositivo.

Informazioni di sicurezza

⚠AVVERTENZA

Il dispositivo Axis deve essere installato da un professionista qualificato, in conformità alle leggi e alle disposizioni locali.

AWISO

- Il dispositivo Axis deve essere utilizzato in conformità alle leggi e alle disposizioni locali.
- Il dispositivo deve essere collegato a terra tramite un cavo di rete schermato (STP) o altro metodo appropriato.
- Per utilizzare il dispositivo Axis in ambienti esterni, o in ambienti simili, deve essere installato in una custodia per esterni approvata.
- Conservare il dispositivo Axis in un ambiente asciutto e ventilato.
- Evitare di esporre il dispositivo Axis a urti o pressioni eccessive.
- Evitare di esporre il dispositivo Axis a vibrazione.
- Non installare il dispositivo su supporti, superfici, pareti o pali instabili.
- Non installare il dispositivo su supporti, superfici, pareti o pali che vibrano.
- Utilizzare solo strumenti applicabili quando si installa il dispositivo Axis. Se si utilizza una forza eccessiva con strumenti non adatti è possibile causare danni al dispositivo.
- Non utilizzare sostanze chimiche, agenti caustici o detergenti aerosol.
- Utilizzare un panno pulito inumidito in acqua pura per la pulizia.
- Utilizzare solo accessori compatibili con le specifiche tecniche del dispositivo. Questi possono essere forniti da Axis o da terze parti.
- Utilizzare solo parti di ricambio fornite o consigliate da Axis.

- Non tentare di riparare il dispositivo da soli. Contattare l'assistenza o il rivenditore Axis per questioni relative alla manutenzione.

Trasporto

AWISO

- Durante il trasporto del dispositivo Axis, utilizzare l'imballaggio originale o equivalente per evitare danni al dispositivo.

Contenuto della confezione

- Midspan AXIS T8154 60 W SFP
- Cavo di alimentazione
- Documentazione
 - Guida all'installazione (questo documento)

Panoramica dell'hardware

Per le specifiche dei componenti hardware, vedere *Specifiche tecniche* alla pagina 51.

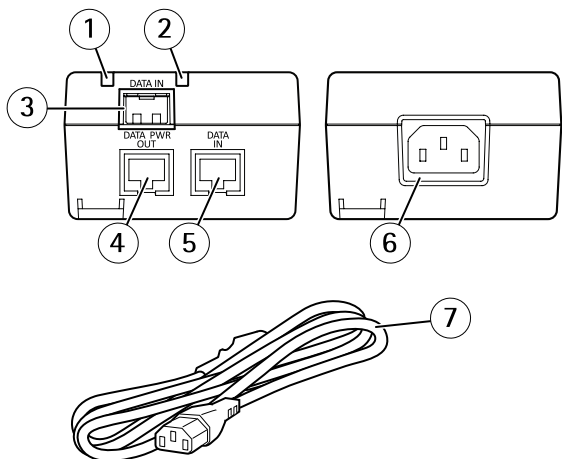

IT

- 1 LED porta
- 2 Power LED
- 3 Slot SFP per modulo SFP di fibra ottica (modulo SFP non incluso)
- 4 Porta RJ45 e PoE
- 5 Porta RJ45
- 6 Connettore di alimentazione (ingresso 100-240 V CA)
- 7 Cavo di alimentazione

Come installare il dispositivo

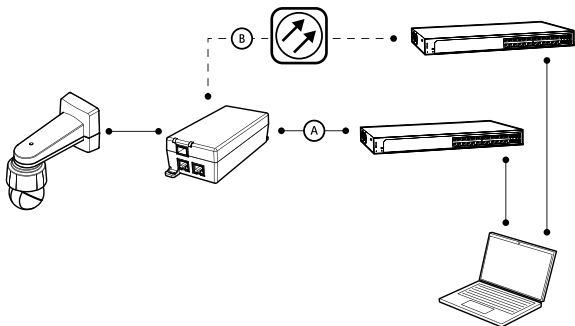

1. Collegare il midspan allo switch di rete in una delle modalità alternative seguenti:

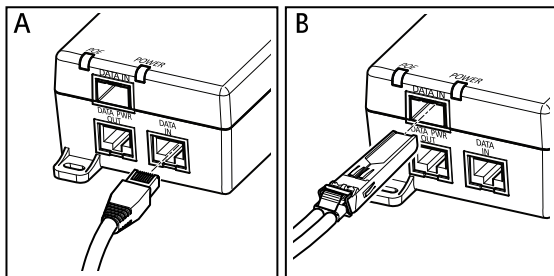

AWISO

Uso di un cavo di rete schermato (STP) CAT5 o superiore.

- A: tramite un cavo RJ45 Ethernet collegato alla porta RJ45 del midspan (DATA IN).
 - B: tramite un cavo di fibra ottica fissato a un modulo SFP collegato allo slot SFP del midspan (DATA IN).
2. Collegare il midspan (DATA PWR OUT) alla porta RJ45 della videocamera utilizzando un cavo RJ45 Ethernet.
 3. Collegare il midspan a una presa di alimentazione di rete (100-240 V CA) con messa a terra utilizzando il cavo di alimentazione in dotazione.
 4. Verificare che i LED del midspan indichino gli stati corretti. Consultare *Indicatori LED alla pagina 51*.

Ulteriori Informazioni

- Per la versione più recente di questo documento, visitare il sito all'indirizzo www.axis.com
- Per servizi di formazione utili e webinar, visita il sito www.axis.com/academy

Accessori opzionali

Per un elenco completo degli accessori disponibili per questo dispositivo, andare al sito www.axis.com

Informazioni sulla garanzia

Per informazioni sulla garanzia del dispositivo Axis e informazioni ad esso relative, consultare la pagina www.axis.com/warranty/

Specifiche tecniche

La versione più aggiornata delle specifiche tecniche è disponibile all'indirizzo www.axis.com

Indicatori LED

LED	Colore, stato	Indicazione
Alimentazione	Off	Spento
	Verde, fisso	Acceso
Porta	Verde, fisso	Dispositivo remoto collegato, negoziazione PoE riuscita e porta in fase di carico
	Verde, lampeggiante	Nessun dispositivo remoto collegato oppure carico PoE al di sotto del livello minimo
	Rosso, fisso	Dispositivo remoto collegato ma negoziazione PoE non riuscita oppure porta sovraccarica o in corto

IT

Condizioni di funzionamento

Modalità	Temperatura	Umidità
Funzionamento fino a 60 W	Da -10 °C a 45 °C	Max. 90% relativa (senza condensa)
Funzionamento fino a 30 W	Da -10 °C a 55 °C	Max. 90% relativa (senza condensa)

Consumo elettrico

Tensione in ingresso	100-240 V CA 50/60 Hz
Corrente in ingresso massima	1,5 A
Potenza massima disponibile in uscita (Power over Ethernet elevata)	60 W
Tensione nominale in uscita	56 V CC

Interfaccia Ethernet

Ingresso (DATA IN) Ethernet 10/100/1000Base-T	Connettore femmina RJ45
Ingresso (DATA IN) SFP 100/1000Base-T	Slot SFP
Uscita (DATA & POWER OUT) Ethernet 10/100/1000Base-T, 55 V CC	Connettore RJ45 femmina con tensione CC sulle coppie di cavi 1-2, 3-6, 4-5 e 7-8

Risoluzione di problemi

Sintomo	Azione correttiva
Il midspan non si accende	Staccare e riattaccare il cavo di alimentazione del midspan e controllare lo stato dell'indicatore del power LED durante la sequenza di accensione.
	Verificare che la tensione di alimentazione in ingresso sia compresa tra 100 e 240 V CA.
	Verificare che il cavo della presa di alimentazione in ingresso sia integro/funzionale.
Il dispositivo remoto collegato al midspan non si accende	Verificare che il dispositivo remoto possa essere usato con la tecnologia PoE.
	Verificare che il dispositivo remoto sia collegato alla porta DATA PWR OUT del midspan tramite un cavo di rete cablato diretto STP CAT5 standard, o superiore, con quattro doppini.
	Se si utilizza uno splitter di alimentazione esterno, verificare che funzioni correttamente.
	Verificare che non vi siano cortocircuiti sui cavi a doppini o sui connettori RJ45.
	Se possibile, collegare il dispositivo remoto a un midspan diverso.

Sintomo	Azione correttiva
Il dispositivo remoto collegato al midspan si accende, ma i dati non vengono trasmessi	Se si utilizza un cavo Ethernet RJ45, verificare che si tratti di un cavo di rete cablato diretto STP CAT5 standard, o superiore, con quattro doppini.
	Se si utilizza un cavo Ethernet RJ45, verificare che la relativa lunghezza tra lo switch di rete e il dispositivo remoto sia inferiore a 100 m.
	Se si utilizza un cavo di fibra ottica, verificare che tale cavo e il modulo SFP siano del tipo conforme e che il cavo sia integro/funzionale.
	Se possibile, collegare il dispositivo remoto a un midspan diverso.

Información de seguridad

Lea esta Guía de instalación con atención antes de instalar el producto. Guarde la Guía de instalación para poder consultarla en otro momento.

Niveles de peligro

▲PELIGRO

Indica una situación peligrosa que, si no se evita, provocará lesiones graves o la muerte.

▲ADVERTENCIA

Indica una situación peligrosa que, si no se evita, puede provocar lesiones graves o la muerte.

▲ATENCIÓN

Indica una situación peligrosa que, si no se evita, puede provocar lesiones moderadas o leves.

AVISO

Indica una situación peligrosa que, si no se evita, puede provocar daños materiales.

Otros niveles de mensaje

Importante

Indica información importante que es fundamental para que el producto funcione correctamente.

Nota

Indica información útil que ayuda a aprovechar el producto al máximo.

Instrucciones de seguridad

⚠ADVERTENCIA

El producto de Axis debe instalarlo un profesional formado conforme las leyes y normativas locales.

AVISO

- El producto de Axis debe utilizarse de acuerdo con las leyes y normativas locales.
- El producto debe conectarse a tierra mediante un cable de red blindado u otro método adecuado.
- Para usar el producto de Axis en exteriores, o en entornos similares, debe instalarse en una carcasa exterior aprobada.
- Almacene el producto de Axis en un entorno seco y ventilado.
- Evite la exposición del producto de Axis a choques o a una fuerte presión.
- Evite la exposición del producto de Axis a vibraciones.
- No instale el producto en postes, soportes, superficies o paredes inestables.
- No instale el producto en postes, soportes, superficies o paredes que vibren.
- Utilice solo las herramientas correspondientes cuando instale el producto de Axis. La aplicación de una fuerza excesiva con herramientas eléctricas puede provocar daños en el producto.
- No utilice limpiadores en aerosol, agentes cáusticos ni productos químicos.
- Limpie con un paño limpio humedecido con agua pura.
- Utilice solo accesorios que cumplan con las especificaciones técnicas del producto. Estos accesorios los puede proporcionar Axis o un tercero.
- Utilice solo piezas de repuesto proporcionadas o recomendadas por Axis.

- No intente reparar el producto usted mismo. Póngase en contacto con el servicio de asistencia técnica de Axis o con su distribuidor de Axis para tratar asuntos de reparación.

Transporte

AVISO

- Cuando transporte el producto de Axis, utilice el embalaje original o un equivalente para evitar daños en el producto.

Contenido del paquete

- Midspan SFP de 60 W AXIS T8154
- Cable de alimentación
- Materiales impresos
 - Guía de instalación (este documento)

Información general del hardware

Para conocer las especificaciones de los componentes del hardware, vea *Especificaciones técnicas en la página 63*.

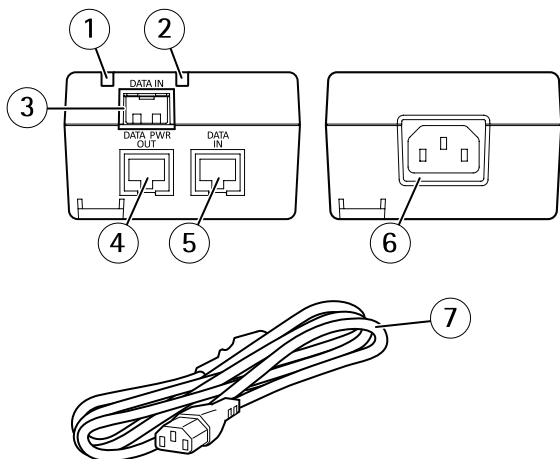

ES

- 1 Puerto LED
- 2 LED de alimentación
- 3 Ranura SFP para módulo SFP de fibra óptica (módulo SFP no incluido)
- 4 Puerto RJ45 y PoE
- 5 Puerto RJ45
- 6 Conector de corriente (entrada de 100-240 V CA)
- 7 Cable de alimentación

Cómo instalar el producto

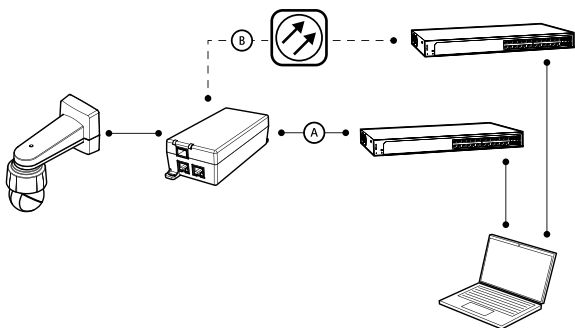

1. Conecte el midspan al switch de red de una de las siguientes formas:

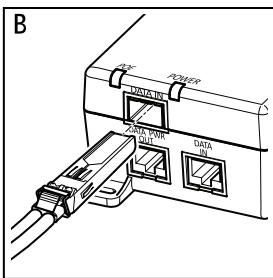
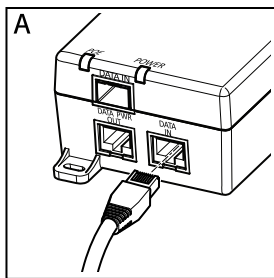

AVISO

Utilice un cable de red blindado (STP) CAT5 o superior.

- A: a través de un cable Ethernet RJ45 que esté conectado al puerto de entrada de datos (DATA IN) RJ45 del midspan.
 - B: a través de un cable de fibra óptica conectado a un módulo SFP que esté conectado al slot SFP del midspan (DATA IN).
2. Conecte el midspan (DATA PWR OUT) al puerto RJ45 de la cámara utilizando un cable Ethernet RJ45.
 3. Conecte el midspan a un enchufe de corriente con toma de tierra (100–240 V CA) con el cable de corriente proporcionado.
 4. Compruebe que los LED del midspan indiquen los estados adecuados. Vea *Indicadores LED en la página 63*.

Más información

- Para consultar la versión más reciente de este documento, vaya a www.axis.com
- Para consultar seminarios web y cursos en línea que pueden resultarle útiles, vaya a www.axis.com/academy

Accesorios opcionales

Para conocer una lista completa de los accesorios disponibles para este producto, vaya a www.axis.com

Información de garantía

Para obtener más detalles sobre la garantía del producto Axis y la información relacionada con ella, visite www.axis.com/warranty/

Especificaciones técnicas

Puede encontrar la versión más reciente de las especificaciones técnicas en www.axis.com

Indicadores LED

LED	Color, estado	Indicación
Alimentación	Apagado	Sin alimentación
	Verde, fijo	Encendido
Puerto	Verde, fijo	Se ha conectado un dispositivo remoto, la negociación PoE se ha realizado correctamente y el puerto proporciona alimentación.
	Verde, parpadeante	No se ha conectado ningún dispositivo remoto o la alimentación PoE ha descendido por debajo del nivel mínimo.
	Rojo, fijo	Se ha conectado un dispositivo remoto pero la negociación PoE ha fracasado o el puerto está sobrecargado o cortocircuitado.

ES

Condiciones de funcionamiento

Modo	Temperatura	Humedad
En funcionamiento hasta 60 W	De -10 °C a 45 °C	90 % de humedad relativa máxima (sin condensación)
En funcionamiento hasta 30 W	De -10 °C a 55 °C	90 % de humedad relativa máxima (sin condensación)

Consumo de energía

Tensión de entrada	100–240 V CA 50/60 Hz
Corriente de entrada máxima	1,5 A
Potencia de salida máxima disponible (Alimentación de alta potencia a través de Ethernet)	60 W
Tensión de salida nominal	56 V CC

Interfaz Ethernet

Entrada (DATA IN) Ethernet 10/100/1000Base-T	Conector hembra RJ45
Entrada (DATA IN) SFP 100/1000Base-T	Slot SFP
Salida (DATA & POWER OUT) Ethernet 10/100/1000Base-T, 55 V CC	Conector hembra RJ45, con tensión CC en los pares 1–2, 3–6, 4–5 y 7–8

Solución de problemas

Síntoma	Acción correctiva
El midspan no se enciende.	Desenchufe el cable de alimentación del midspan y vuelva a enchufarlo; compruebe el estado del indicador LED de alimentación durante la secuencia de encendido.
	Compruebe que la tensión de la toma de corriente se encuentra entre 100–240 V CA.
	Compruebe que el cable de la toma de corriente está intacto y funciona correctamente.
El dispositivo remoto conectado al midspan no se enciende.	Compruebe que el dispositivo remoto esté diseñado para ser alimentado por PoE.
	Compruebe que el dispositivo remoto esté conectado al puerto DATA PWR OUT del midspan utilizando un cable de red estándar sin cruces STP CAT5 o superior, con cuatro pares.
	Si hay una unidad de distribución de alimentación externa conectada, compruebe que funciona correctamente.
	Compruebe que no haya cortocircuitos en ninguno de los cables de par trenzado o en los conectores RJ45.
	Si es posible, conecte el dispositivo remoto a un midspan diferente.

ES

AXIS T8154 60 W SFP Midspan

Síntoma	Acción correctiva
El dispositivo remoto conectado al midspan se enciende pero no hay enlace de datos.	Si está utilizando un cable Ethernet RJ45, compruebe que se trata de un cable de red estándar sin cruces STP CAT5 o superior, con cuatro pares.
	Si está utilizando un cable Ethernet RJ45, compruebe que la longitud entre el switch de red y el dispositivo remoto sea inferior a 100 m.
	Si está utilizando un cable de fibra óptica, compruebe que el cable y el módulo SFP sean del tipo adecuado y que el cable esté intacto y funciones correctamente.
	Si es posible, conecte el dispositivo remoto a un midspan diferente.

安全情報

本製品を設置する前に、このインストールガイドをよくお読みください。インストールガイドは、後で参照できるように保管しておいてください。

危険レベル

▲危険

回避しない場合、死亡または重傷につながる危険な状態を示します。

▲警告

回避しない場合、死亡または重傷につながるおそれのある危険な状態を示します。

▲注意

回避しない場合、軽傷または中程度の怪我につながるおそれのある危険な状態を示します。

注記

回避しない場合、器物の破損につながるおそれのある状態を示します。

JA

その他のメッセージレベル

重要

製品を正しく機能させるために不可欠な重要情報を示します。

注意

製品を最大限に活用するために役立つ有用な情報を示します。

安全手順

▲警告

本製品の設置は、お使いになる地域の法律や規制に準拠して、訓練を受けた専門技術者が行ってください。

注記

- 本製品は、お使いになる地域の法律や規制に準拠して使用してください。
- 本製品は、シールドネットワークケーブル (STP) または他の適切な方法を用いて接地してください。
- 本製品を屋外またはそれに準じる環境で使用する場合は、認定済みの屋外用筐体に収納して設置する必要があります。
- 本製品は乾燥した換気のよい環境に保管してください。
- 本製品に衝撃または強い圧力を加えないでください。
- 本製品に振動を加えないでください。
- 本製品を不安定なポール、ブラケット、表面、または壁に設置しないでください。
- 本製品を振動するポール、ブラケット、表面、または壁に設置しないでください。
- 本製品を設置する際には、適切な工具のみを使用してください。電動工具を使用して過剰な力をかけると、製品が損傷することがあります。
- 化学薬品、腐食剤、噴霧式クリーナーは使用しないでください。
- 清掃には、きれいな水に浸した清潔な布を使用してください。
- 製品の技術仕様に準拠したアクセサリのみを使用してください。これらのアクセサリは、Axisまたはサードパーティから入手できます。

- Axisが提供または推奨する交換部品のみを使用してください。
- 製品を自分で修理しないでください。修理については、Axisサポートまたは販売代理店にお問い合わせください。

輸送

注記

- 本製品を運搬する際は、製品が損傷しないよう、元の梱包か同等の梱包を使用してください。

パッケージの内容

- AXIS T8154 60 W SFPミッドスパン
- 電源ケーブル
- 印刷物
 - インストールガイド (本書)

ハードウェアの概要

ハードウェアコンポーネントの仕様については、75ページの、**技術仕様**を参照してください。

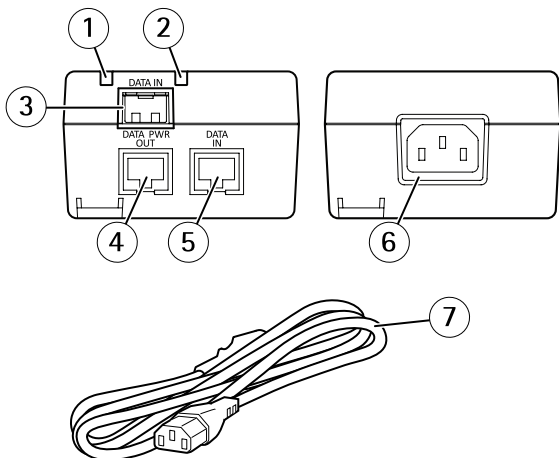

JA

- 1 ポートLED
- 2 電源LED
- 3 光ファイバーのSFPモジュール用SFPスロット (SFPモジュールは付属していません)
- 4 RJ45およびPoEポート
- 5 RJ45ポート
- 6 電源コネクタ (100~240 VAC入力)
- 7 電源ケーブル

製品の取り付け方法

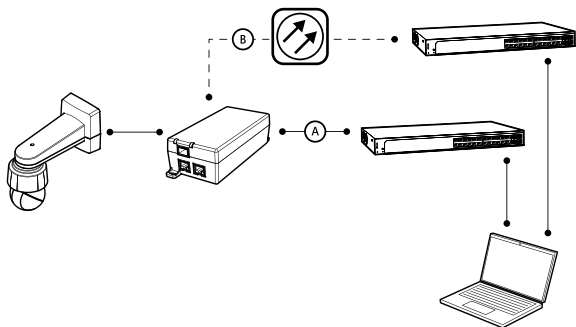

1. 以下のいずれかの方法で、ミッドスパンをネットワークスイッチに接続します。

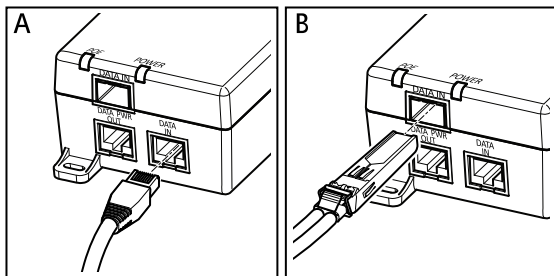

注記

シールドネットワークケーブル (STP) CAT5以上を使用します。

- A:RJ45イーサネットケーブルを介してミッドスパンのRJ45ポート (DATA IN) に接続。
 - B:SFPモジュールに接続された光ファイバーケーブルを介してミッドスパンのSFPポート (DATA IN) に接続。
2. RJ45イーサネットケーブルを使用して、ミッドスパン (DATA PWR OUT) をカメラのRJ45ポートに接続します。
 3. 付属の電源ケーブルを使用して、ミッドスパンを接地 (アース) されたコンセント (100~240 VAC) に接続します。
 4. ミッドスパンのLEDが正常な状態を示すことを確認します。75ページの、LEDインジケータを参照してください。

関連情報

- 本書の最新バージョンについては、www.axis.comにアクセスしてください。
- 役に立つオンライントレーニングおよびWebセミナーをご用意しております。www.axis.com/academyをご覧ください。

オプションアクセサリ

本製品で利用可能なすべてのアクセサリについては、www.axis.comを参照してください

保証情報

Axisの製品保証と関連情報については、www.axis.com/warranty/をご覧ください

技術仕様

最新バージョンの技術仕様については、Axisのホームページ (www.axis.com) を参照してください

LEDインジケータ

LED	色、状態	説明
電源	オフ	電源オフ
	緑、点灯	電源オン
ポート	緑、点灯	リモートデバイスが接続され、PoEネゴシエーションが成功し、ポートが負荷を供給中
	緑、点滅	リモートデバイスが接続されていないか、PoE負荷が最小レベルより下がった
	赤、点灯	リモートデバイスが接続されたが、PoEネゴシエーションが失敗したか、ポートが過負荷または短絡

JA

動作条件

モード	温度	湿度
最大60 Wまで動作	-10 ° C ~ 45 ° C	最大90% RH (結露不可)
最大30 Wまで動作	-10 ° C ~ 55 ° C	最大90% RH (結露不可)

消費電力

入力電圧	100～240 V AC 50/60 Hz
最大入力電流	1.5 A
最大出力 (High Power over Ethernet)	60 W
通常出力電圧	56 V DC

イーサネットインターフェース

入力 (DATA IN) イーサネット10/100/1000Base-T	RJ45メス型ソケット
入力 (DATA IN) SFP 100/1000Base-T	SFPスロット
出力 (DATA & POWER OUT) イーサネット10/100/1000Base-T 55 V DC	RJ45メス型ソケット、 1-2、3-6、4-5、および7-8の ワイヤーペアでDC電圧

トラブルシューティング

現象	解決方法
ミッドスパンの電源が入らない	ミッドスパンの電源ケーブルを抜いて再び差し込み、電源投入シーケンス中の電源LEDインジケータの状態を確認します。
	コンセントの電圧が100～240 V ACであることを確認します。
	電源ケーブルに損傷がなくて正常に機能することを確認します。
ミッドスパンに接続されたリモートデバイスの電源が入らない	リモートデバイスがPoE動作に対応していることを確認します。
	リモートデバイスが、4つのワイヤーペアを有する、標準のSTP CAT5以上のストレートネットワークケーブルを使用して、ミッドスパンのDATA PWR OUTポートに接続されていることを確認します。
	パワースプリッターを使用している場合は、正常に動作していることを確認します。
	ツイストペアケーブルまたはRJ45コネクタに短絡がないことを確認します。
	可能な場合は、リモートデバイスを別のミッドスパンに接続します。

JA

現象	解決方法
<p>ミッドスパンに接続されたリモートデバイスの電源は入るが、データリンクが確立されない</p>	<p>RJ45イーサネットケーブルを使用している場合は、それが4つのワイヤーペアを有する、標準のSTP CAT5以上のストレートネットワークケーブルであることを確認します。</p>
	<p>RJ45イーサネットケーブルを使用している場合は、ネットワークスイッチからリモートデバイスまでのケーブルの長さが100 m未満であることを確認します。</p>
	<p>光ファイバーケーブルを使用している場合は、ケーブルとSFPモジュールが正しいタイプであり、ケーブルに損傷がなく正常に機能することを確認します。</p>
	<p>可能な場合は、リモートデバイスを別のミッドスパンに接続します。</p>

安全信息

安装产品之前，请仔细阅读此安装指南。保留安装指南以备将来参考。

危险等级

⚠危险

表示如果不避免则会导致死亡或严重伤害的危险情况。

⚠警告

表示如果不避免则可能导致死亡或严重伤害的危险情况。

⚠小心

表示如果不避免则可能导致轻微或中度伤害的危险情况。

注意

表示如果不避免则可能导致财产损失的情况。

其他消息等级

重要

表示产品正常工作所必需的重要信息。

备注

表示有助于充分利用产品的有用信息。

安全说明

警告

安讯士产品应由受过培训的专业人员进行安装，并遵守当地法律和法规。

注意

- 使用安讯士产品时应遵守当地法律和法规。
- 该产品应通过屏蔽网络电缆 (STP) 或其他适当的方法接地。
- 要在室外或类似环境中使用安讯士产品，应将该产品安装在获得批准的室外防护罩中。
- 在干燥通风的环境中存放安讯士产品。
- 避免将安讯士产品暴露在冲击或重压下。
- 避免将安讯士产品暴露在振动中。
- 请勿将本产品安装在不稳定的立杆、支架、表面或墙壁上。
- 请勿将本产品安装在振动的立杆、支架、表面或墙壁上。
- 安装安讯士产品时，仅使用适用的工具。使用电动工具过度施力可能导致产品损坏。
- 请勿使用化学品、腐蚀剂或气雾剂。
- 使用蘸纯净水的干净布进行清洁。
- 仅使用符合产品技术规格的附件。这些附件可由安讯士或第三方提供。
- 仅使用安讯士提供或推荐的备件。
- 请勿尝试自行维修产品。有关服务事项，请联系安讯士支持部门或安讯士经销商。

运输

注意

- 安讯士产品运输途中，应使用其原包装或等效包装，以防对产品造成损坏。

包装内容

- AXIS T8154 60 W SFP 中跨
- 电源线
- 印刷资料
 - 安装指南 (本文档)

硬件概览

有关硬件组件的规格，请参见 *技术规格* 在第87页。

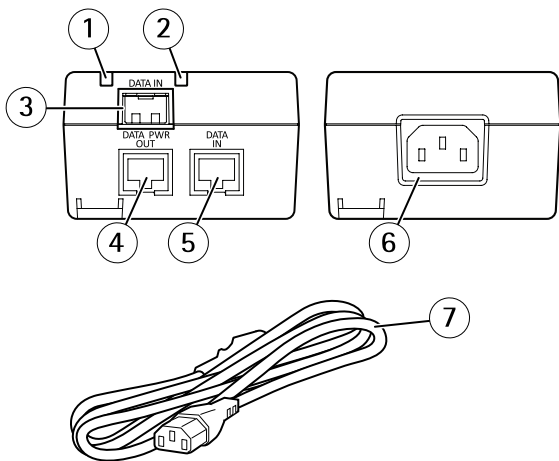

- 1 端口 LED
- 2 电源 LED
- 3 光纤 SFP 模块的 SFP 插槽 (不包括 SFP 模块)
- 4 RJ45 和 PoE 端口
- 5 RJ45 端口
- 6 电源连接器 (100–240 VAC 输入)
- 7 电源线

如何安装产品

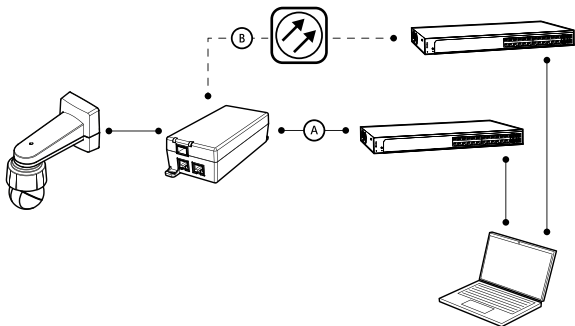

1. 使用以下几种方法之一将中跨连接到网络交换机：

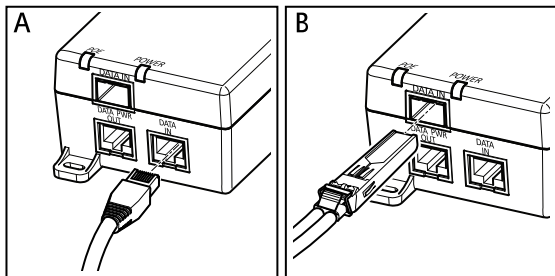

注意

使用屏蔽网络电缆 (STP) CAT5 或更高版本。

- A: 通过与中跨的 RJ45 端口 (DATA IN) 连接的以太网 RJ45 电缆。
 - B: 通过与中跨的 SFP 插槽 (DATA IN) 连接的 SFP 模块的附加光纤电缆。
2. 使用以太网 RJ45 电缆将中跨 (DATA PWR OUT) 连接到摄像机的 RJ45 端口。
 3. 使用随附的电源线将中跨连接到接地电源插座 (100–240 VAC)。
 4. 验证中跨 LED 是否指示正确的状态。请参见 *LED 指示灯* 在第 87 页。

更多信息

- 有关本文档的最新版本，请参见 www.axis.com
- 如需有用的在线培训和在线研讨会，请参见 www.axis.com/academy

可选附件

有关本产品可用附件的完整列表，请转到 www.axis.com

质保信息

有关安讯士产品质保的信息及相关信息，请转到 www.axis.com/warranty/

技术规格

您可在 www.axis.com 上找到最新版本的技术规格

LED 指示灯

LED	颜色, 状态	指示
电源	关闭	电源关闭
	绿色, 静态	电源打开
端口	绿色, 静态	远程设备已连接, PoE 协商成功, 并且端口正在提供负载
	绿色, 闪烁	未连接远程设备, 或 PoE 负载已降至最低水平以下
	红色, 静态	远程设备已连接, 但 PoE 协商失败, 或端口过载或短路

ZH

工作条件

模式	温度	湿度
可在高达 60 W 的功率下运行	-10° C 到 45° C (14° F 到 113° F)	最高 90% RH (非冷凝)
可在高达 30 W 的功率下运行	-10° C 到 55° C (14° F 到 131° F)	最高 90% RH (非冷凝)

功耗

输入电压	100–240 V AC 50/60 Hz
最大输入电流	1.5 安培
最大可用输出功率 (高功率以太网供电)	60 W
标称输出电压	56 V DC

以太网接口

输入 (DATA IN) 以太网 10/100/1000Base-T	RJ45 母插座
输入 (DATA IN) SFP 100/1000Base-T	SFP 插槽
输出 (DATA & POWER OUT) 以太网 10/100/1000Base-T, 55 V DC, 3-6、4-5 和 7-8 上采用 DC 电压	RJ45 母插座, 线对 1-2、3-6、4-5 和 7-8 上采用 DC 电压

故障排除

症状	修正措施
中跨未通电	拔下中跨的电源线并重新插上，然后在上电顺序期间检查电源 LED 指示灯状态。
	验证电源输入电压是否介于 100-240 V AC 之间。
	验证电源输入电缆是否完好/正常。
连接到中跨的远程设备未通电	验证远程设备是否设计用于 PoE 操作。
	验证远程设备是否使用标准 STP CAT5 或更高版本的直连四对网络电缆连接到中跨的 DATA PWR OUT 端口。
	如果使用外部功率分配器，请验证其是否正常工作。
	验证是否双绞线电缆或 RJ45 连接器均没有短路。
	如果可能，请将远程设备连接到不同中跨。

ZH

症状	修正措施
连接到中跨的远程设备已通电，但没有数据链路	如果使用以太网 RJ45 电缆，请验证其是否为标准 STP CAT5 或更高版本的直连四对网络电缆。
	如果使用以太网 RJ45 电缆，请验证其在网络交换机与远程设备之间的长度是否小于 100 米（330 英尺）。
	如果使用光纤电缆，请验证电缆和 SFP 模块的类型是否正确，以及电缆是否完好/正常。
	如果可能，请将远程设备连接到不同中跨。

Installation Guide

AXIS T8154 60 W SFP Midspan

© 2017 - 2021 Axis Communications AB

Ver. M2.2

Date: July 2021

Part No. 1596169