



Telecamera di rete

# Guida operativa



VB-H47/VB-M46

VB-S32VE/VB-S32D

VB-S820D/VB-S920F

Introduzione .....	8
Precauzioni per l'uso (esclusione di responsabilità) .....	8
Contratto di licenza del software .....	8
Marchi .....	9
Software di terze parti .....	9
Controllo di sicurezza sulle esportazioni .....	9
Manuali di istruzioni .....	10
Tipi di manuale di istruzioni .....	10
Come utilizzare il presente documento .....	10
Simboli utilizzati in questo documento.....	11

## Capitolo 1

### Prima dell'uso

Funzioni della telecamera di rete .....	13
Software della telecamera .....	14
Operazioni e impostazioni della telecamera.....	14
Software da installare sul computer.....	14
Licenze aggiuntive (vendute separatamente) .....	15
Ambiente operativo .....	16
Dettagli sull'ambiente del computer .....	16
Ambiente mobile verificato (pagina Impostazioni, Visualizzatore telecamera, Visualizzatore telecamera mobile) - Da Maggio 2022 .....	16
Passaggi di configurazione della telecamera .....	17
Passaggio 1 Preparazione all'installazione della telecamera.....	17
Passaggio 2 Installazione della telecamera .....	17
Passaggio 3 Impostazione dell'angolo della telecamera .....	17
Passaggio 4 Utilizzo dei visualizzatori della telecamera .....	17
Passaggio 5 Regolazione delle impostazioni avanzate in base all'utilizzo .....	17
Risoluzione dei problemi.....	17

## Capitolo 2

### Configurazione della telecamera

Installazione del software .....	19
Software necessario.....	19
Installazione .....	19
Verifica delle impostazioni di Windows .....	20
Impostazioni del firewall.....	20
Impostazioni quando si utilizza Windows Server.....	20
Impostazioni dell'ambiente che utilizza un server proxy .....	21
Configurazione delle impostazioni iniziali della telecamera.....	22
Flusso della configurazione con Camera Management Tool .....	22
Pagina Impostazioni della telecamera dal browser Web .....	22
Impostazione dell'angolo della telecamera.....	24

## Capitolo 3

### Visualizzatore telecamera

Visualizzazione di video con Visualizzatore telecamera .....	26
Avvio del Visualizzatore telecamera .....	26
Restrizioni di accesso a Visualizzatore telecamera .....	27
Schermata del Visualizzatore telecamera .....	28
Modifica delle dimensioni di ricezione video e delle dimensioni dello schermo di visualizzazione .....	31
Modifica delle dimensioni/del formato del video e delle dimensioni dello schermo di visualizzazione .....	31
Visualizzazione in modalità schermo intero .....	32
Utilizzo della telecamera .....	34
Acquisizione dei privilegi di controllo telecamera .....	34
Uso di Panoramica/Inclinazione/Zoom .....	35
Regolazione del video .....	39
Uso della compensazione retroilluminazione .....	40
Uso dei preset o della posizione iniziale .....	40
Visualizzatore PTZ e PTZ digitale .....	41
Ingrandimento e visualizzazione di parte del video (visualizzatore PTZ) .....	41
Ritaglio e visualizzazione di parte del video (PTZ digitale) .....	43
Salvataggio di istantanee .....	45
Registrazione di video su una scheda di memoria .....	46
Registrazione manuale di video .....	46
Conferma di un video registrato .....	46
Ricezione/trasmissione dell'audio .....	47
Ricezione audio .....	47
Trasmissione audio .....	48
Utilizzo dell'output della periferica esterna e controllo dello stato del rilevamento di eventi .....	49
Funzionamento dell'uscita periferica .....	49
Verifica dello stato del rilevamento di eventi .....	49

## Capitolo 4

### Pagina Impostazioni

Come utilizzare la pagina Impostazioni .....	52
Accesso alla pagina Impostazioni .....	52
Operazioni pagina Impostazioni comuni .....	53
Utilizzo dell'area di visualizzazione video .....	54
Ogni pagina Impostazioni .....	55
[Video] > [Video] .....	57
Flusso di dati 1, Flusso di dati 2 .....	57
Flusso di dati 3, Flusso di dati 4 .....	58
PTZ digitale .....	58
[Video] > [Angolo telecamera] .....	59
[Video] > [Preset] .....	60
Posizione telecamera .....	60
Impostazioni semplici della telecamera .....	60
Esposizione/Compensazione .....	61
Modalità di messa a fuoco .....	65

Bilanciamento bianco .....	66
Regolazione immagini.....	67
Registra preset.....	68
[Video] > [Panoramica preset] .....	70
Composizione della schermata .....	70
Impostazioni del percorso della panoramica .....	72
[Video] > [Immagine (opzione)] .....	74
Controllo telecamera.....	74
Giorno/Notte.....	75
[Video] > [ADSR].....	76
ADSR, Area ADSR .....	76
ADSR generale .....	77
[Video] > [Visualizzazione a schermo].....	78
Visualizzazione data .....	78
Visualizzazione ora .....	78
Visualizzazione testo.....	78
Impostazioni comuni .....	79
[Video] > [Privacy mask] .....	80
Registrazione delle privacy mask.....	80
Modifica/Eliminazione di una privacy mask.....	82
[Video] > [Limitazione visualizzazione] .....	83
Impostazione delle limitazioni di visualizzazione.....	84
[Video] > [Panorama] .....	87
Creazione di un'immagine panoramica .....	87
Salvataggio di un'immagine panoramica come file di immagine/apertura del file di immagine .....	89
[Audio] > [Audio].....	90
Audio generale.....	90
AAC-LC .....	91
Server audio.....	91
Caricamento clip audio da 1 a 3.....	92
[Registrazione video] > [Caricamento] .....	93
Impostazione registrazione video .....	93
Caricamento generale .....	94
Caricamento FTP .....	94
Caricamento HTTP.....	95
[Registrazione video] > [Registrazione su scheda di memoria] .....	97
Impostazione registrazione video .....	98
Operazioni scheda di memoria.....	98
Informazioni scheda di memoria.....	99
[Registrazione video] > [Notifica e-mail] .....	100
Notifica e-mail .....	100
[Rilevamento] > [Rilevamento audio] .....	102
Rilevamento volume.....	102
[Rilevamento] > [Funzione intelligente] - Panoramica - .....	104
Funzione intelligente .....	104
Note su impostazioni e operazioni della Funzione intelligente .....	107

Schermata Impostazioni .....	108
Procedura di configurazione del rilevamento video .....	111
[Rilevamento] > [Funzione intelligente] - Impostazioni di rilevamento - .....	113
[Condizioni di rilevamento] .....	113
Impostazione dell'area o della linea .....	115
Visualizzazione dello stato rilevamento .....	115
[Evento].....	118
[Evento] > [Periferica esterna] .....	119
Output periferica esterna .....	119
Ingresso periferica esterna .....	119
Ingresso periferica esterna 1, 2 .....	120
[Evento] > [Timer].....	122
Timer 1 a 4 .....	122
[Evento] > [Camb. mod. Giorno/Notte] .....	124
Cambiamento modalità Giorno/Notte .....	124
[Evento] > [Evento collegato].....	125
Evento collegato 1 a 4 .....	125
Esempi di operazioni evento collegato .....	127
[Server] > [Server].....	129
Server HTTP .....	129
Server SNMP .....	129
Server SNMP v1 e v2c .....	130
Server SNMP v3.....	130
[Server] > [Server video] .....	131
Server video .....	131
[Server] > [Server RTP] .....	132
Server RTP .....	132
Impostazioni audio 1, 2.....	132
Flusso di dati RTP da 1 a 5 .....	133
[ONVIF] > [ONVIF] .....	134
WS-Security.....	134
Impostazioni profilo multimediale .....	134
[Sicurezza] > [Gestione certificati] .....	135
Gestione dei certificati server/client.....	135
Crea certificato.....	135
Gestione dei certificati CA .....	136
Gestione CRL.....	136
[Sicurezza] > [SSL/TLS] .....	137
Comunicazioni crittografate .....	137
Certificati server .....	137
[Sicurezza] > [802.1X].....	138
Autenticazione 802.1X .....	138
Metodo di autenticazione.....	138
Certificati client .....	138
[Sicurezza] > [Gestione utenti].....	139
Account amministratore .....	139

Account utente autorizzato .....	139
Autorità utente .....	140
[Sicurezza] > [Restr. host] .....	141
Restrizioni accesso host IPv4 .....	141
Restrizioni accesso host IPv6 .....	141
[Sistema] > [Sistema] .....	142
Nome telecamera .....	142
Condizioni installazione .....	142
Controllo posizione telecamera .....	142
Periferica in ingresso esterna .....	143
Periferica di uscita esterna .....	143
[Sistema] > [Visualizzatore] .....	144
Generale .....	144
Impostazioni del visualizzatore .....	144
[Sistema] > [Data e ora] .....	145
Data e ora correnti .....	145
Impostazioni .....	145
[Sistema] > [Scheda di memoria] .....	147
Operazioni scheda di memoria .....	147
Informazioni scheda di memoria .....	147
[Sistema] > [Rete] .....	148
LAN .....	148
IPv4 .....	148
IPv6 .....	149
DNS .....	150
mDNS .....	150
[Manutenzione] > [Generale] .....	151
Informazioni sulla periferica .....	151
Strumento .....	151
Inizializzazione .....	151
[Manutenzione] > [Backup/Ripristino] .....	153
Backup/Ripristino .....	153
[Manutenzione] > [Aggiorna firmware] .....	154
Informazioni sulla periferica .....	154
Aggiorna firmware .....	154
[Manutenzione] > [Ambiente] .....	155
Ambiente .....	155
[Manutenzione] > [Registro] .....	156
Visualizza registri .....	156
Notifiche registro .....	156

## Capitolo 5

### Appendice

Modificatori .....	159
Risoluzione dei problemi .....	161
Elenco dei messaggi di registro .....	164
Messaggi di registro nella telecamera .....	164

Registro errori .....	164
Registro avvertenze .....	169
Registro notifiche .....	173
Elenco dei messaggi del visualizzatore .....	177
Messaggi visualizzati nella schermata delle Informazioni .....	177
Ripristino delle impostazioni predefinite di fabbrica .....	179
Ripristino delle impostazioni iniziali da un browser Web .....	179
Ripristino delle impostazioni predefinite di fabbrica con l'interruttore di ripristino sulla telecamera .....	179
Elenco delle impostazioni predefinite di fabbrica .....	181
Pulizia della telecamera .....	187
Conferma dell'immagine video .....	187
Metodo di pulizia .....	187
Smaltimento della telecamera .....	188
Indice .....	189

# Introduzione

Grazie per aver acquistato Canon Telecamera di rete (denominata da questo momento in poi "telecamera")\*. Questa "Guida operativa" illustra le impostazioni e il funzionamento della telecamera. Leggere questo documento con attenzione prima di utilizzare la telecamera per garantire il corretto utilizzo.

\* Le telecamere descritte in questo documento possono includere modelli non venduti nel proprio paese o nella propria area geografica.

Per le ultime informazioni su questo prodotto (firmware e software, manuale di istruzioni, ambiente operativo ecc.), fare riferimento al sito Web di Canon.

## Precauzioni per l'uso (esclusione di responsabilità)

---

### ■ Installazione e protezione dai fulmini

#### Attenzione

Rivolgersi a un tecnico professionista per tutti i lavori d'installazione. Non effettuare mai l'installazione della telecamera autonomamente. In caso contrario possono verificarsi incidenti imprevisti come la caduta della telecamera o scosse elettriche.

Per l'installazione delle telecamere, si consiglia caldamente l'installazione di uno scaricatore per sovratensioni di carattere atmosferico (un dispositivo di protezione dalle sovracorrenti) come precauzione nei riguardi dei guasti causati dai fulmini.

### ■ Protezione di rete

L'utente è responsabile della protezione della rete di questo prodotto e dell'utilizzo dello stesso.

Prendere le dovute precauzioni relative alla protezione di rete per evitare violazioni di sicurezza. Nel limite massimo consentito dalle leggi e normative, Canon Inc., e le relative filiali o consociate, declinano ogni responsabilità in materia di perdite, danni diretti, incidentali o conseguenti o derivanti da problemi di sicurezza di rete e accessi non autorizzati.

<Consigli relativi alla protezione di rete>

- Impostare una password amministratore che non possa essere indovinata facilmente da terzi.
- Cambiare i numeri delle porte HTTP o HTTPS della telecamera.
- Limitare l'accesso alla telecamera da parte delle periferiche di rete.

### ■ Sensore CMOS

Quando si riprende un soggetto in rapido movimento con una telecamera di rete o quando l'angolo di visualizzazione cambia durante la ripresa, il soggetto potrebbe apparire piegato in diagonale.

Si tratta di un fenomeno che si verifica quando si usa il sensore di immagine CMOS e non si tratta di un cattivo funzionamento della telecamera di rete.

### ■ Funzioni incorporate della telecamera

Non utilizzare le seguenti funzioni incorporate della telecamera nei casi in cui è richiesta un'elevata affidabilità.

- Funzione intelligente
- Funzione stabilizzazione immagini **HM4x**

Queste funzioni non garantiscono un'immagine ad alta precisione e non possono supportare le applicazioni oltre il loro ambito di applicazione previsto. Canon non si assume alcuna responsabilità per eventuali incidenti o danni prodotti dall'uso di queste funzioni o del software.

## Contratto di licenza del software

---

Per il contratto di licenza del software, fare riferimento al file di testo fornito insieme al programma di installazione.



## Marchi

---

- Microsoft, Windows e Windows Server e Microsoft Edge sono marchi commerciali o marchi commerciali registrati di Microsoft Corporation negli Stati Uniti e in altri Paesi.
- Windows è legalmente riconosciuto come il sistema operativo di Microsoft Windows.
- Safari è un marchio commerciale di Apple Inc.
- IOS è un marchio commerciale o marchio commerciale registrato di Cisco negli Stati Uniti e in altri Paesi ed è usato su concessione di licenza.
- ONVIF® è un marchio commerciale di ONVIF, Inc.
- Tutti gli altri nomi di aziende o prodotti utilizzati nel presente documento sono marchi commerciali o registrati dei rispettivi proprietari.

## Software di terze parti

---

Questa telecamera contiene moduli di software di terze parti. Confermare le condizioni di licenza di ciascun modulo in [Manutenzione] > [Generale] > [Strumento] > [Vedere le Condizioni di licenza del software di terzi] nella pagina Impostazioni.

### Licenza del software concessa in conformità a GPL e LGPL

Se si desidera acquisire il codice di origine con licenza in conformità a GPL e LGPL, utilizzare uno dei seguenti metodi di contatto:

- (1) Per ricevere un'e-mail con l'URL per scaricare il codice di origine, accedere a <https://global.canon/en/oss/scd/index.html> e completare il modulo di richiesta; oppure
- (2) Per ricevere il codice di origine via posta, inviare una comunicazione cartacea all'indirizzo di seguito con le informazioni seguenti.

Se si sceglie l'opzione (2), POTREBBE ESSERE NECESSARIO COPRIRE IL COSTO della spedizione.

- (i) Indirizzo (Paese, CAP, indirizzo, nome) [obbligatorio]
- (ii) Indirizzo e-mail (per eventuali comunicazioni) [facoltativo]
- (iii) Nome del prodotto/dell'applicazione [obbligatorio]
- (iv) Versione del software del prodotto/dell'applicazione [facoltativo]

Se non si specifica una versione, verrà inviato il codice di origine corrispondente alla versione più recente.

– Indirizzo:

Open Source Promotion Division, Canon Inc.  
30-2, Shimomaruko 3-chome, Ohta-ku, Tokyo 146-8501, Japan

– Per l'informativa sulla privacy di Canon, consultare il sito Web globale di Canon  
<<https://global.canon/en/oss/scd/privacy-notice.html>>.

This product is licensed under AT&T patents for the MPEG-4 standard and may be used for encoding MPEG-4 compliant video and/or decoding MPEG-4 compliant video that was encoded only (1) for a personal and non-commercial purpose or (2) by a video provider licensed under the AT&T patents to provide MPEG-4 compliant video. No license is granted or implied for any other use for MPEG-4 standard.

THIS PRODUCT IS LICENSED UNDER THE AVC PATENT PORTFOLIO LICENSE FOR THE PERSONAL USE OF A CONSUMER OR OTHER USES IN WHICH IT DOES NOT RECEIVE REMUNERATION TO (i) ENCODE VIDEO IN COMPLIANCE WITH THE AVC STANDARD ("AVC VIDEO") AND/OR (ii) DECODE AVC VIDEO THAT WAS ENCODED BY A CONSUMER ENGAGED IN A PERSONAL ACTIVITY AND/OR WAS OBTAINED FROM A VIDEO PROVIDER LICENSED TO PROVIDE AVC VIDEO. NO LICENSE IS GRANTED OR SHALL BE IMPLIED FOR ANY OTHER USE. ADDITIONAL INFORMATION MAY BE OBTAINED FROM MPEG LA, L.L.C. SEE [HTTP://WWW.MPEGLA.COM](http://www.mpegla.com)

Questo prodotto viene fornito con exFAT, una tecnologia di file system concessa in licenza da Microsoft.

## Controllo di sicurezza sulle esportazioni

---

Il presente prodotto è soggetto al controllo di sicurezza sulle esportazioni. Pertanto, l'esportazione o il trasporto del prodotto all'estero potrebbe richiedere l'autorizzazione da parte delle agenzie governative.

## Tipi di manuale di istruzioni

---

Di seguito vengono descritti i diversi manuali di istruzioni della telecamera. Quando viene chiesto di fare riferimento a un altro manuale, il nome di tale manuale sarà elencato come indicato di seguito.

### **Prima di utilizzare la telecamera (in dotazione)**

Spiegazione sulle precauzioni di sicurezza e download delle informazioni dal sito Web di Canon.

### **Guida all'installazione**

Contiene le descrizioni delle precauzioni e delle procedure per l'installazione della telecamera.

### **Guida operativa (questo documento)**

Illustra le impostazioni iniziali della telecamera, le operazioni di Visualizzatore telecamera, le impostazioni della pagina Impostazioni, la risoluzione dei problemi e altro.

### **Guida operativa di Visualizzatore telecamera mobile**

Illustra come utilizzare Visualizzatore telecamera mobile.

### **Specifiche**

Vengono elencate le specifiche della telecamera.

### **Manuale di istruzioni di Camera Management Tool**

Illustra come utilizzare Camera Management Tool.

### **Manuale utente di Recorded Video Utility**

Illustra come utilizzare Recorded Video Utility.

## ■ Note

1. Qualunque riproduzione non autorizzata del presente documento è proibita.
2. I contenuti di questo documento sono soggetti a modifica senza preavviso.
3. Questo documento è stato elaborato con la massima attenzione. Tuttavia, in caso di dubbi o commenti, contattare il rappresentante commerciale Canon.
4. Canon non si assume alcuna responsabilità per i risultati derivanti dall'utilizzo di questo prodotto, indipendentemente dalle voci 2 e 3 sopra indicate.

## Come utilizzare il presente documento

---

Il presente documento ha un formato di lettura presunto destinato a uno schermo di computer.

## ■ Schermate del software

Gli esempi di schermate del software nel presente documento sono solo illustrativi. Queste possono differire da quelle effettivamente visualizzate.





Le descrizioni usano esempi di schermata quando ci si connette a VB-H47, con Windows 10 come sistema operativo e Google Chrome come browser Web.

## Simboli utilizzati in questo documento

---





### ■ Simboli indicanti i modelli di telecamera

Le spiegazioni che variano in base al modello della telecamera sono indicate dal nome della telecamera e dai seguenti simboli.

Simbolo	Modello telecamera
	VB-H47, VB-M46
	VB-S32VE
	VB-S32D
	VB-S820D, VB-S920F

### ■ Simboli che indicano le precauzioni di sicurezza

In questa sezione vengono descritti i simboli utilizzati in questo documento. I seguenti simboli indicano le informazioni per l'utilizzo sicuro del prodotto, nonché informazioni importanti e aggiuntive che l'utente dovrebbe conoscere. Accertarsi di leggere e comprendere queste informazioni quando si utilizza il prodotto.

Simbolo	Significato
 Avviso	Il mancato rispetto delle istruzioni che riportano questo simbolo potrebbe causare morte o lesioni gravi. Accertarsi di seguire questi avvisi per garantire la sicurezza.
 Attenzione	Il mancato rispetto delle istruzioni che riportano questo simbolo potrebbe provocare infortuni o danni alla proprietà. Accertarsi di seguire queste precauzioni per garantire la sicurezza.
 Importante	Avvertenze e limitazioni. Leggerle molto attentamente.
 Note	Descrizioni supplementari e informazioni di riferimento.

# Capitolo

# 1



## Prima dell'uso

Questo capitolo riporta la spiegazione delle funzioni della telecamera e del software da utilizzare e dell'ambiente operativo.

Inoltre, viene descritto il flusso dalla preparazione alla configurazione fino all'utilizzo effettivo.

## Funzioni della telecamera di rete

Una telecamera di rete non consente solo l'utilizzo della telecamera, ma anche la registrazione e il caricamento dei video e operazioni di monitoraggio mediante diverse funzioni intelligenti della telecamera.

Tuttavia, le funzioni che è possibile utilizzare variano in base al modello. Per le differenze di funzioni in base al modello, consultare la tabella di seguito.

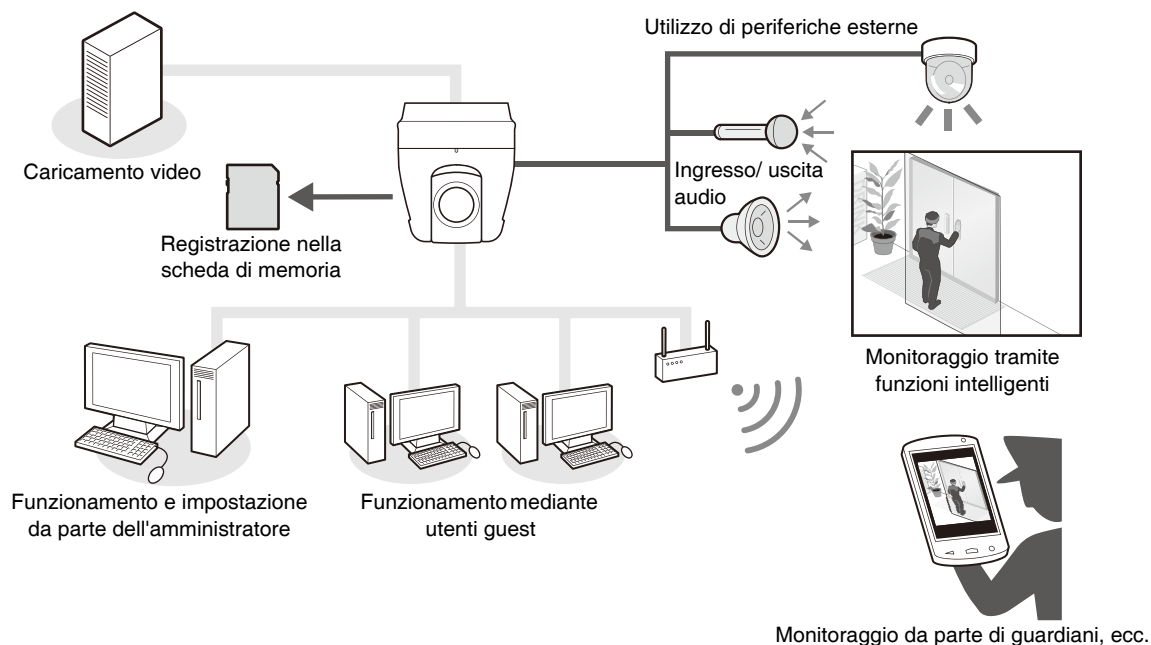

### ■ Tabella della compatibilità delle funzioni in base al modello

Di seguito vengono mostrate le funzioni per le quali la disponibilità varia in base al modello.

	HM4x	S32VE	S32D	S820D/S920F
Panoramica/Inclinazione/Zoom	✓	✓	✓	-
Terminali uscita audio	✓	✓	-	-
Terminali ingresso periferica esterna	2	1	1	1
Terminali output periferica esterna	2	1	1	1
Ruota visualizzazione video	-	-	-	✓
Focus	✓	✓	✓	-
Apertura	✓	-	-	-
Zoom digitale ottimizzato	✓	-	-	-
Stabilizzatore immagine	✓	-	-	-
Modalità di messa a fuoco	✓	-	-	-
Creazione immagine panoramica	✓	✓	✓	-
Impostazione restrizione visualizzazione	✓	✓	✓	-
Numero massimo di preset registrati	64	64	64	20
Panoramica preset	✓	-	-	✓
Movimento posizione memorizzata attivato da evento	✓	✓	✓	-
Supporto schede di memoria microSD/microSDHC/microSDXC*	-	✓	✓	✓
Supporto schede di memoria SD/SDHC/SDXC*	✓	-	-	-
Risoluzione massima 1920 x 1080	VB-H47, VB-S32VE, VB-S32D, VB-S820D, VB-S920F			
Risoluzione massima 1280 x 960	VB-M46			

\* Le schede di memoria utilizzabili con le telecamere sono definite "schede di memoria" in questo documento.

# Software della telecamera

Per configurare e utilizzare in modo efficiente la telecamera, è disponibile il seguente software.

## Operazioni e impostazioni della telecamera

---

Le operazioni della telecamera sono eseguite mediante Visualizzatore telecamera/Visualizzatore telecamera mobile. Le impostazioni della telecamera vengono specificate nella pagina Impostazioni.

### ■ Visualizzatore telecamera (P. 25)/Visualizzatore telecamera mobile

Controlla la telecamera e consente di monitorare i video e i diversi eventi.

Esistono due tipi di visualizzatore: visualizzatore telecamera (principalmente per computer) e visualizzatore telecamera mobile (principalmente per dispositivi con dimensioni dello schermo fino a 7 pollici).

Le funzioni disponibili nel visualizzatore variano in funzione dei privilegi dell'utente (P. 27).



#### Nota

- Per dettagli sull'uso di Visualizzatore telecamera mobile, fare riferimento alla relativa "Guida operativa".

### ■ Pagina Impostazioni (P. 51)

La pagina Impostazioni è riservata all'amministratore per la configurazione e la gestione della telecamera.

## Software da installare sul computer

---

È possibile installare il seguente software sul computer da utilizzare.

### ■ Camera Management Tool

Questo strumento viene utilizzato per gestire più telecamere in blocco, dalla definizione delle configurazioni iniziali all'esecuzione della manutenzione. Camera Management Tool può eseguire le seguenti azioni.

- Rilevamento delle telecamere
- Varie impostazioni della telecamera
- Visualizzazione del visualizzatore e della pagina Impostazioni.
- Aggiornamento del firmware, esecuzione del backup/ripristino delle impostazioni, esecuzione delle operazioni relative alla scheda di memoria e altre, nonché manutenzione della telecamera.

Per dettagli su utilizzi e funzioni, consultare il "Manuale di istruzioni di Camera Management Tool".

Camera Management Tool può essere installato dal programma di installazione.

**Nome del programma di installazione:** VBToolsInstall.exe

### ■ Recorded Video Utility

Questa utility consente di visualizzare e gestire i video registrati sulla scheda di memoria installata nella telecamera. Recorded Video Utility consente di eseguire le seguenti impostazioni/operazioni sui video registrati.

- Visualizzazione di un elenco di video
- Riproduzione ed eliminazione di video
- Download di video su un computer

Per dettagli su utilizzi e funzioni, consultare il "Manuale utente di Recorded Video Utility".

Recorded Video Utility può essere installata dal programma di installazione.

**Nome del programma di installazione:** VBToolsInstall.exe

## Licenze aggiuntive (vendute separatamente)

---

Se necessario, è possibile acquistare software e licenze aggiuntivi.

### ■ H.264/H.265 Licenza aggiuntiva AUL-VB 2

Licenza aggiuntiva per la visualizzazione di video H.264/H.265 su diversi computer mediante il visualizzatore o Recorded Video Utility.

Ogni telecamera include una sola licenza. Licenze aggiuntive sono necessarie per più computer per visualizzare video H.264/H.265 da una singola telecamera.

# Ambiente operativo

Per le ultime informazioni su questo prodotto (firmware e software, manuale di istruzioni, ambiente operativo ecc.), fare riferimento al sito Web di Canon.

## Dettagli sull'ambiente del computer

CPU (consigliata)	Intel Core i7-2600 o superiore	
Scheda grafica (consigliata)	Non specificato	
Memoria (consigliata)	2 GB o più	
Display visualizzatore (consigliato)	1920 x 1080 o superiore	
Sistema operativo e browser Web compatibile	Windows 10 a 64 bit Windows 11 Windows Server 2019 Standard a 64 bit Windows Server 2022 Standard a 64 bit	Microsoft Edge Chrome
	– È necessaria la configurazione per l'utilizzo di JavaScript, IFRAME (HTML tag) e archivi Web – Solo per il Visualizzatore telecamera, è necessario abilitare i cookie	
Lingua del sistema operativo	Pagina Impostazioni, Visualizzatore telecamera, Visualizzatore telecamera mobile: Tedesco/Inglese/Spagnolo/Francese/Italiano/Russo/Thai/Coreano/ Cinese (semplificato)/Giapponese	

### Nota

- Per informazioni sull'ambiente operativo di Camera Management Tool, consultare il "Manuale di istruzioni di Camera Management Tool".
- Per informazioni sull'ambiente operativo di Recorded Video Utility, consultare il "Manuale utente di Recorded Video Utility".

## Ambiente mobile verificato (pagina Impostazioni, Visualizzatore telecamera, Visualizzatore telecamera mobile) - Da Maggio 2022

Sistema operativo	Browser Web compatibile
Windows 10 Pro, Windows 11	Microsoft Edge 100
iOS 15, iPadOS 15	Safari*
Android 12	Chrome 100
– È necessaria la configurazione per l'utilizzo di JavaScript e archivi Web – Solo per il Visualizzatore telecamera, è necessario abilitare i cookie	

\* La pagina Impostazioni e Visualizzatore telecamera non sono supportati su iPhone.



# Passaggi di configurazione della telecamera

## Passaggio 1 Preparazione all'installazione della telecamera

---

Eeguire le preparazioni per utilizzare la telecamera tramite una rete.

Installare il software necessario

→ "Installazione del software" (P. 19)

Controllare/configurare le impostazioni di protezione del computer e del browser Web

→ "Verifica delle impostazioni di Windows" (P. 20)

Utilizzare Camera Management Tool per configurare le impostazioni iniziali della telecamera.

→ "Configurazione delle impostazioni iniziali della telecamera" (P. 22)

## Passaggio 2 Installazione della telecamera

---

Installare la telecamera in modo adatto all'ambiente in cui verrà utilizzata.

→ "Guida all'installazione"

## Passaggio 3 Impostazione dell'angolo della telecamera

---

S820D/S920F

Impostare l'angolo della telecamera nella pagina Impostazioni controllando al contempo il video sul computer.

→ "Impostazione dell'angolo della telecamera" (P. 24)

## Passaggio 4 Utilizzo dei visualizzatori della telecamera

---

È possibile utilizzare la telecamera mentre si visualizza il video nel visualizzatore.

→ "Visualizzatore telecamera" (P. 25)

## Passaggio 5 Regolazione delle impostazioni avanzate in base all'utilizzo

---

Nella pagina Impostazioni è possibile definire Impostazioni avanzate, ad esempio quelle relative al controllo e alla sicurezza della telecamera, in funzione dell'utilizzo previsto della telecamera.

Utilizzando Camera Management Tool, è inoltre possibile configurare le impostazioni. Per ulteriori dettagli, consultare il "Manuale di istruzioni di Camera Management Tool".

→ "Pagina Impostazioni" (P. 51)

## Risoluzione dei problemi

---

Per messaggi di errore o problemi, consultare "Appendice" (P. 158).



# Capitolo 2

## Configurazione della telecamera

Per preparare la telecamera per l'utilizzo, installare il software necessario sul computer ed eseguire le configurazioni iniziali per la protezione del browser Web e la telecamera.

# Installazione del software

Installare il software necessario.

## Software necessario

---

È necessario il software seguente:

- Camera Management Tool
- Recorded Video Utility

## Installazione

---

### ■ Metodi di installazione

Il software può essere installato tramite [Installazione standard] che consente l'installazione in batch, oppure [Installazione personalizzata] che consente agli utenti di selezionare il software.

### ■ Installazione del software

**1** Confermare che tutte le altre applicazioni siano state chiuse.

**2** Fare doppio clic su [VBToolsInst all.exe].



Viene visualizzata la schermata di installazione.

#### Nota

- Se viene visualizzata la schermata [Controllo account utente], fare clic su [Sì] o [Continua].

**3** Selezionare il metodo di installazione preferito.

Selezionare [Installazione standard] per installare tutti i software inclusi (Camera Management Tool: e Recorded Video Utility).

Selezionare [Installazione personalizzata] per installare i software singolarmente, selezionandoli e scegliendo il metodo di installazione.

**4** Seguire le istruzioni a schermo, quindi fare clic su [Esci] o [Riavvia] nella schermata di completamento dell'installazione.

L'icona di Camera Management Tool e l'icona di Recorded Video Utility saranno visualizzate sul desktop.



# Verifica delle impostazioni di Windows

La configurazione e il funzionamento della telecamera possono venire bloccati, in base alle funzioni di sicurezza del sistema operativo.

Modificare o verificare le impostazioni del sistema operativo in anticipo.

## Impostazioni del firewall

Per utilizzare il software su computer in cui è abilitato Windows Firewall, è necessario aggiungere ogni software come un'applicazione in grado di comunicare tramite il firewall.

### Nota

- Anche se non si eseguono i seguenti passaggi, è comunque possibile aggiungere ogni software come applicazione consentita con la finestra di dialogo [Avviso di protezione Windows] visualizzata all'avvio del software.

- 1** Fare clic su [Sistema e sicurezza] > [Windows Defender Firewall] in [Pannello di controllo].
- 2** Fare clic su [Consenti app o funzionalità attraverso Windows Firewall].
- 3** Fare clic su [Modifica impostazioni] > [Consenti un'altra app].
- 4** Selezionare il software da utilizzare, ad esempio [Camera Management Tool] e fare clic su [Aggiungi].

## Impostazioni quando si utilizza Windows Server

### ■ Aggiunta dell'indirizzo IP della telecamera come sito attendibile

Quando il livello di sicurezza dei siti Internet e intranet è impostato su [Alto] in Internet Explorer, è necessario aggiungere l'indirizzo IP della telecamera all'elenco dei siti attendibili.

### Nota

- Impostare l'indirizzo IP della telecamera con Camera Management Tool. Per ulteriori dettagli, consultare il "Manuale di istruzioni di Camera Management Tool".

- 1** Fare clic su [Rete e Internet] > [Opzioni Internet] nel [Pannello di controllo].
- 2** Fare clic sulla scheda [Sicurezza].
- 3** Selezionare [Siti attendibili] e quindi fare clic su [Siti].  
Viene visualizzata la finestra di dialogo [Siti attendibili].
- 4** Immettere l'indirizzo IP della telecamera in [Aggiungi il sito Web all'area], quindi fare clic su [Aggiungi].

### Nota

- Deselezionare la casella di controllo [Richiedi verifica server (https:) per tutti i siti dell'area] se è selezionata. L'indirizzo IP della telecamera verrà aggiunto all'elenco [Siti Web].
- È possibile aggiungere gli indirizzi IP di più telecamere utilizzando un carattere jolly (\*) durante l'inserimento dell'indirizzo IP. Ad esempio, se si immette "192.160.1.\*", tutte le telecamere che condividono la porzione "192.160.1" dell'indirizzo verranno aggiunte come siti attendibili.

## ■ Impostazioni audio per l'utilizzo della relativa funzione

Nell'impostazione iniziale di Windows Server la funzione audio è disabilitata per impostazione predefinita. Per utilizzare funzioni audio con il visualizzatore, seguire i passaggi sottostanti per abilitare la funzione audio.

- 1** Aprire [Pannello di controllo] e fare clic su [Hardware e suoni].
- 2** Fare clic su [Audio].  
Viene visualizzata la finestra di dialogo [Il servizio Audio non è in esecuzione].
- 3** Fare clic su [Sì].  
Viene visualizzata la finestra di dialogo [Audio].
- 4** Fare clic sulla scheda [Riproduci] per confermare che la periferica audio è stata installata  
Se nessuna periferica audio è installata, fare riferimento al manuale del computer.

## Impostazioni dell'ambiente che utilizza un server proxy

---

Nell'ambiente che utilizza un server proxy, l'indirizzo IP della telecamera deve essere specificato come eccezione.

- 1** Fare clic su [Rete e Internet] > [Opzioni Internet] nel [Pannello di controllo].
- 2** Fare clic sulla scheda [Connessioni] > [Impostazioni LAN].
- 3** Fare clic su [Avanzate] e immettere l'indirizzo IP in [Eccezioni].

# Configurazione delle impostazioni iniziali della telecamera

Per utilizzare una telecamera, è innanzitutto necessario impostare l'account amministratore della telecamera, quindi configurare le impostazioni di rete e infine connettere la telecamera e il computer attraverso la rete. Utilizzare Camera Management Tool per configurare tali impostazioni. Camera Management Tool consente inoltre la configurazione simultanea di più telecamere.

Per informazioni sull'utilizzo di Camera Management Tool, consultare il "Manuale di istruzioni di Camera Management Tool".

## Flusso della configurazione con Camera Management Tool

### Avvio di Camera Management Tool



### Ricerca di telecamere

Cercare le telecamere connesse alla stessa rete del computer in cui è installato Camera Management Tool.



### Registrazione dell'account amministratore (Nome amministratore e Password amministratore)



### Configurazione delle impostazioni iniziali della telecamera

Configurare le impostazioni di base della telecamera, ad esempio le impostazioni di rete e il nome della telecamera.

## Pagina Impostazioni della telecamera dal browser Web

Consente di accedere alla telecamera specificando direttamente l'indirizzo IP da un browser Web.

Se esiste un indirizzo IP assegnato dal server DGVP, specificarlo, altrimenti specificare "192.168.100.1".



### Importante

- Consente di accedere con l'indirizzo IP 192.168.100.1 circa 30 secondi dopo aver connesso la telecamera all'ambiente di rete.
- Se viene assegnato un indirizzo IPv4 dal server DHCP, si passerà a tale indirizzo e l'accesso tramite 192.168.100.1 non sarà possibile.
- Se sono presenti dispositivi con 192.168.100.1 sulla stessa rete, verrà assegnato lo stesso indirizzo IP e l'accesso alla telecamera tramite 192.168.100.1 non sarà possibile.

- 1** Quando si accede con 192.168.100.1., impostare l'indirizzo IP del computer.  
Impostare l'indirizzo IP del computer nella stessa rete di 192.168.100.1 per esempio 192.168.100.xxx.
- 2** Avviare il browser Web.
- 3** Immettere l'indirizzo IP della telecamera nella colonna relativa all'indirizzo del browser Web e premere [Invio].  
Viene visualizzata la schermata [Impostazioni predefinite (1/2)] della telecamera.
- 4** Immettere il nome dell'amministratore e la password dell'amministratore e fare clic su [Applica].

Impostazioni predefinite (1/2) Riavvia Applica Cancella

Amministratore

Immettere un nome e una password amministratore. Consente all'amministratore di configurare le telecamere.

Nome amministratore Da 5 a 15 caratteri Valore non specificato.

Password Da 8 a 32 caratteri Valore non specificato.

Conferma password Da 8 a 32 caratteri Valore non specificato.

Dopo aver riavviato la telecamera, viene visualizzata la schermata [Impostazioni predefinite (2/2)].

5 Selezionare ciascun elemento di [Ambiente], [Rete] e [Data e ora], quindi fare clic su [Applica] o [Applica e riavvia].

Impostazioni predefinite (2/2)		Riavvia	Applica	Cancella
<b>Ambiente</b>				
Frequenza di sistema (Hz)	60			
WDR	Bassa			
Funzione intelligente	Disattiva			
Frequenza di aggiornamento massima (fps)	30			
<b>Rete</b>				
Metodo di impostazione indirizzo IPv4	Automatica (DHCP)			
Indirizzo IPv4 (DHCP)				
Indirizzo gateway predefinito IPv4 (DHCP)				
Indirizzo server dei nomi 1				
Indirizzo server dei nomi 2				
Impostazione automatica indirizzo server dei nomi	Utilizza DHCP/DHCPv6			
Indirizzo server dei nomi (DHCP)				
Indirizzo server dei nomi (DHCPv6)				
<b>Data e ora</b>				
Metodo di impostazione	Imposta manualmente			
Data aa/mm/gg				
Ora hh:mm:ss				
Fuso orario	(GMT+09:00) Osaka, Sapporo, Tokyo			
Ora legale	Disattiva			

Per dettagli sui contenuti delle impostazioni, consultare le seguenti sezioni della pagina Impostazioni:

- [Manutenzione] > [Ambiente] (P. 155)
- [Sistema] > [Rete] (P. 148)
- [Sistema] > [Data e ora] (P. 145)

Dopo il riavvio della telecamera, viene visualizzata la pagina Impostazioni ed è possibile configurare le impostazioni.

Dopo avere installato la telecamera, impostare l'angolo della telecamera mentre si controlla il video visualizzato nella pagina Impostazioni.

Le impostazioni dell'angolo della telecamera vengono configurate accedendo alla pagina Impostazioni seguente.

- [Video] > [Angolo telecamera] (P. 59)
- [Sistema] > [Sistema] > [Condizioni installazione] > [Capovolgi video] (P. 142)



## Importante

- Se si modifica l'angolo della telecamera dopo aver configurato la funzione intelligente, è necessario riconfigurarla.
- Se si modifica l'impostazione [Capovolgi video] dopo avere impostato il preset, ADSR, privacy mask o funzione intelligente, è necessario riconfigurare questi elementi.



# Capitolo 3

## Visualizzatore telecamera

Utilizzare il browser Web per accedere al visualizzatore della telecamera al fine di eseguire le operazioni della telecamera, visualizzare video dal vivo e verificare lo stato degli eventi.

# Visualizzazione di video con Visualizzatore telecamera

Avviare Visualizzatore telecamera per cambiare utenti e/o verificare/configurare lo stato della telecamera e la visualizzazione dei video.

## Nota

- Se si apre un'altra finestra o scheda per accedere alla telecamera mentre viene visualizzata una pagina Web autenticata, le informazioni di autenticazione della pagina Web visualizzata potrebbero essere ignorate. In tal caso, inserire nuovamente le informazioni di autenticazione.

## Avvio del Visualizzatore telecamera

### ■ Avvio di Visualizzatore telecamera dalla pagina Impostazioni

Un amministratore può avviare Visualizzatore telecamera dalla pagina Impostazioni.

**1** Aprire la pagina Impostazioni (P. 52).

**2** Fare clic su [Visualizzatore].

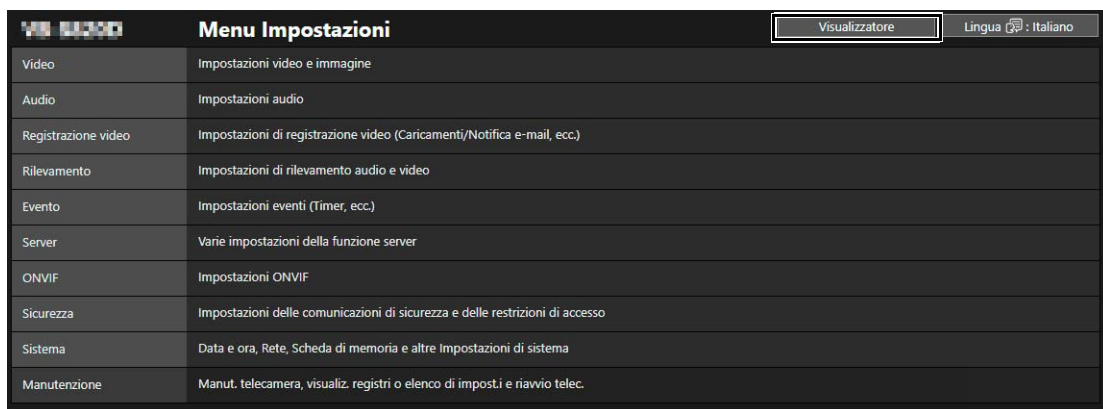

Viene visualizzato il Visualizzatore telecamera.

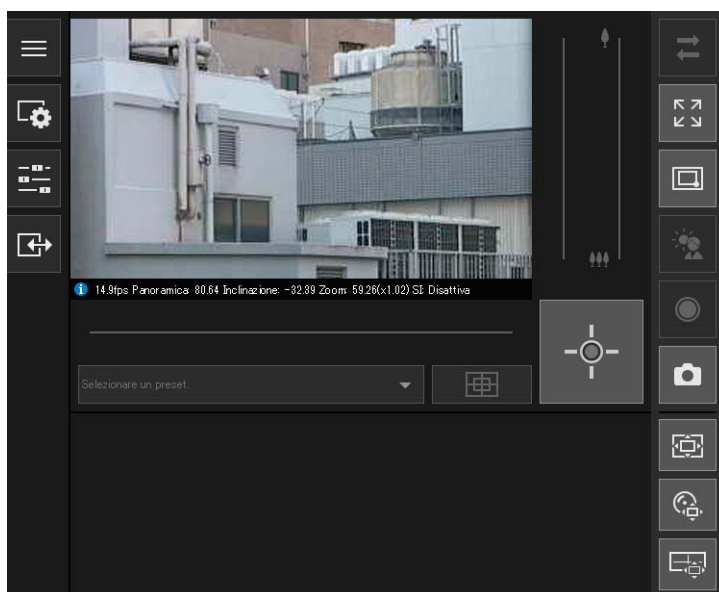

## ■ Avvio diretto di Visualizzatore telecamera

Consente di impostare [Sistema] > [Visualizzatore] > [Generale] > [Pagina predefinita] su [Visualizza visualizzatore] nella pagina Impostazioni per impostare il visualizzatore come pagina predefinita (P. 144).

**1** Avviare il browser Web.

**2** Inserire l'indirizzo IP, quindi premere Invio.

Viene visualizzata la schermata di autenticazione del visualizzatore.

**3** Immettere il nome dell'amministratore e la password dell'amministratore, quindi fare clic su [OK].

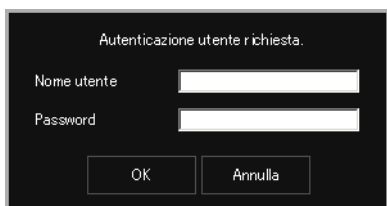
Una schermata di autenticazione con sfondo scuro. Al centro c'è il titolo "Autenticazione utente richiesta." in bianco. Sotto il titolo ci sono due campi di input bianchi: "Nome utente" e "Password". In basso ci sono due pulsanti: "OK" e "Annulla".

Viene visualizzato il Visualizzatore telecamera.

## Restrizioni di accesso a Visualizzatore telecamera

È possibile impostare due tipi di utenti: utenti autorizzati, che necessitano dell'autenticazione utente, e utenti guest, che non necessitano dell'autenticazione.

Le funzioni che ogni utente può utilizzare in Visualizzatore telecamera dipendono dai privilegi assegnati all'utente (P. 140).

### Importante

- Più account amministratore non possono collegarsi contemporaneamente a un'unica telecamera. Un utente autorizzato o un utente guest possono connettersi simultaneamente alla telecamera da più computer. Quando si controlla una telecamera, l'utente autorizzato che ha acquisito il privilegio di controllo più tardi riceverà la priorità. D'altra parte, gli utenti guest vengono messi in coda.

### Nota

- Se [Sistema] > [Visualizzatore] > [Impostazioni visualizzatore] > [Autenticazione utente] è impostato su [Non autenticare] nella pagina Impostazioni, non viene visualizzata la schermata di autenticazione durante la connessione al visualizzatore e l'utente viene collegato come utente guest. Gli utenti guest possono eseguire solo alcune operazioni, ma è possibile cambiare utente in seguito per utilizzare il visualizzatore come amministratore o utente autorizzato. Fare clic su [Cambia utenti] per accedere nuovamente al visualizzatore come amministratore o utente autorizzato.

## Schermata del Visualizzatore telecamera

I privilegi richiesti per l'utilizzo del visualizzatore sono indicati dai simboli che seguono.

★	Privilegi dell'amministratore
●	Controllo telecamera con privilegi o privilegi più elevati
■	Controllo telecamera o privilegi più elevati
Nessun simbolo	Distribuzione video o privilegi più elevati

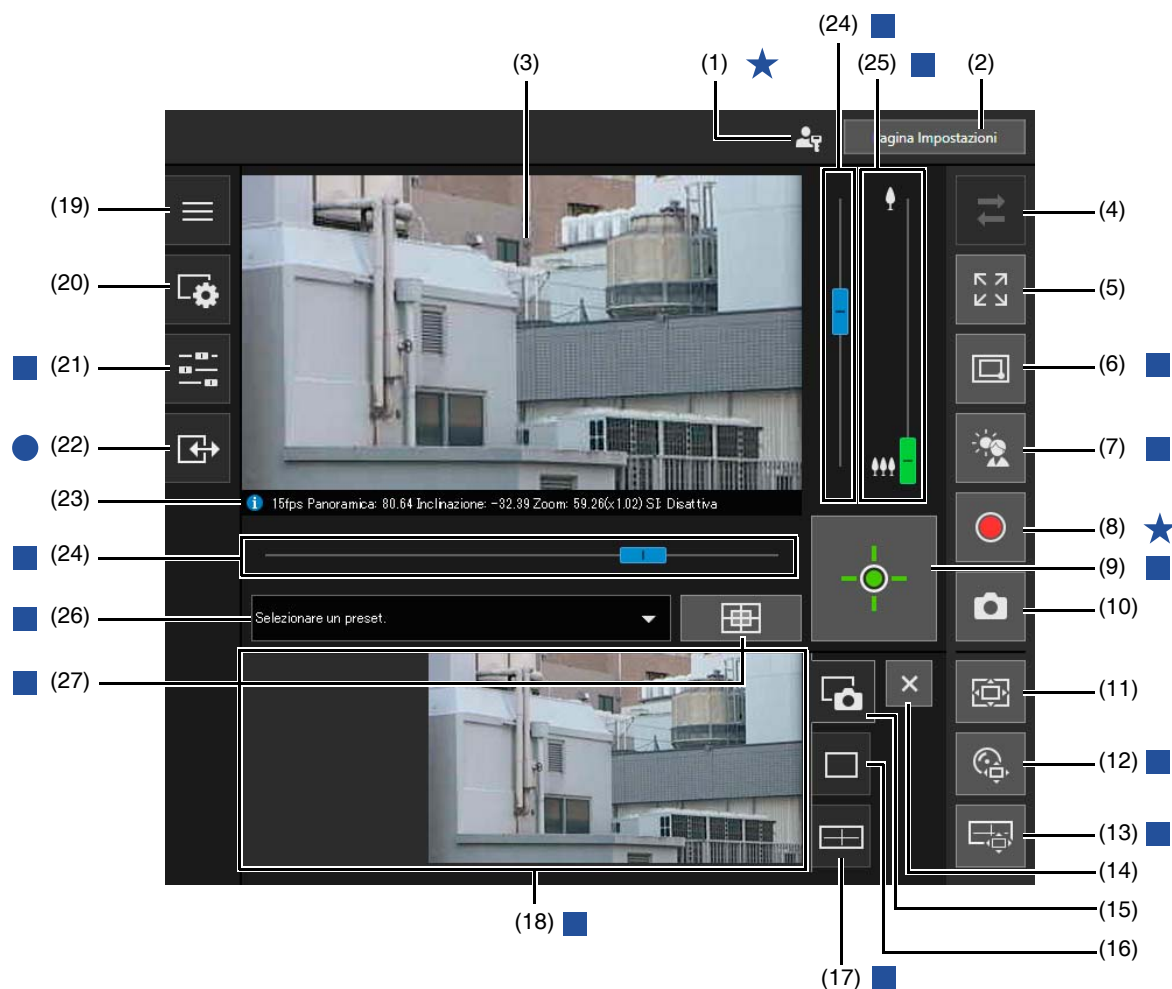

- (1) **Icona amministratore**  
Viene visualizzata quando si effettua l'accesso come amministratore.
- (2) **[Pagina Impostazioni]**  
Visualizza la pagina delle impostazioni (P. 52).
- (3) **Area visualizzazione video**  
Consente di visualizzare i video ricevuti dalla telecamera.
- (4) **Pulsante [Riconnetti]**  
Consente di riconnettersi alla telecamera. Può essere utilizzato quando il visualizzatore non è connesso alla telecamera.
- (5) **Pulsante [Modalità schermo intero]**  
L'area di visualizzazione video viene visualizzata in modalità schermo intero (P. 32).
- (6) **Pulsante [Alterna Zoom area/Trascina per spostare] HM4x S32VE S32D**  
Alterna le operazioni nell'area di visualizzazione video tra Zoom area e Trascina per spostare (P. 36).
- (7) **Pulsante [Compensazione retroilluminazione]**  
Attiva o disattiva la compensazione della retroilluminazione. Questo controllo è valido quando il video è scuro a causa dell'effetto di retroilluminazione (P. 40).

- (8)  Pulsante [Registrazione su scheda di memoria]  
Avvia/interrompe la registrazione video su una scheda di memoria (P. 46).
- (9)  Pulsante [Ottieni/Rilascia privilegi controllo telecamera]  
Consente di ottenere/rilasciare i privilegi di controllo della telecamera (P. 34).
- (10)  Pulsante [Istantanea]  
Viene aperto il pannello dell'istantanea nell'area di visualizzazione di controllo e viene mostrata l'immagine fissa scattata nell'istante in cui è stato selezionato il pulsante (P. 45).
- (11)  Pulsante [Visualizzatore PTZ]  
Avvia/interrompe Visualizzatore PTZ. All'avvio, il pannello Visualizzatore PTZ viene mostrato nell'area di visualizzazione di controllo (P. 41).
- (12)  Pulsante [PTZ digitale]  
Avvia/interrompe PTZ digitale. All'avvio, il pannello PTZ digitale viene mostrato nell'area di visualizzazione di controllo (P. 43).
- (13)  Pulsante [Visualizzazione panoramica] **HM4x S32VE S32D**  
Mostra il pannello di visualizzazione panoramica nell'area di visualizzazione di controllo (P. 38).
- (14)  Pulsante [Chiudi]  
Chiude i pannelli mostrati nell'area di visualizzazione di controllo.
- (15)  Scheda Istantanea  
Fare clic qui per passare dall'area di visualizzazione di controllo al pannello istantanea (P. 45).
- (16)  Scheda Visualizzatore PTZ/PTZ digitale  
Fare clic qui per passare dall'area di visualizzazione di controllo al pannello Visualizzatore PTZ/PTZ digitale (P. 41).
- (17)  Scheda della visualizzazione panoramica **HM4x S32VE S32D**  
Fare clic qui per passare dall'area di visualizzazione di controllo al pannello di visualizzazione panoramica (P. 38).
- (18) Area di visualizzazione di controllo  
Fare clic su (15), (16) o (17) per visualizzare il pannello istantanea, il pannello Visualizzatore PTZ/PTZ digitale o il pannello di visualizzazione panoramica.
- (19)  Menu [Principale]  
Cambia la lingua o l'utente e passa alla pagina Impostazioni o Visualizzatore telecamera mobile.

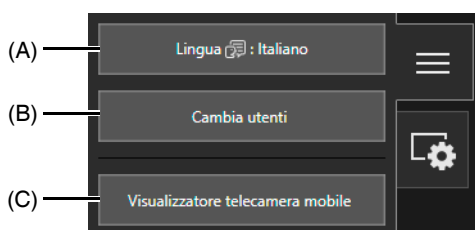

- (A) Pulsante [Lingua]  
Cambia la lingua visualizzata.
- (B) [Cambia utenti]  
Utilizzare questa opzione per accedere come amministratore o utente autorizzato.
- (C) [Visualizzatore telecamera mobile]  
Consente di passare la connessione a Visualizzatore telecamera mobile. Per dettagli sull'uso di Visualizzatore telecamera mobile, fare riferimento alla relativa "Guida operativa".
- (20)  [Menu Audio e video]  
Configura le dimensioni della visualizzazione dei video e la trasmissione/ricezione audio del visualizzatore. I privilegi utilizzabili variano in base alla funzione. Per maggiori dettagli, consultare "Modifica delle dimensioni di ricezione video e delle dimensioni dello schermo di visualizzazione" (P. 31) e "Ricezione/trasmissione dell'audio" (P. 47).

(21)  [Menu Operazioni telecamera]

Utilizzare questo pulsante per eseguire le operazioni di panoramica, inclinazione e zoom della telecamera (P. 37). Sono attivate le regolazioni video come messa a fuoco, esposizione e cambiamento modalità Giorno/Notte (P. 39).

(22)  [Menu Evento e Ingresso/Uscita]

Consente di verificare le operazioni di uscita e lo stato dell'ingresso di una periferica esterna, lo stato di rilevamento della funzione intelligente e lo stato degli eventi collegati (P. 49).

(23) **Visualizzazione informazioni**

Le informazioni come frequenza di aggiornamento, panoramica/inclinazione/zoom della telecamera e le descrizioni di ogni funzione vengono mostrate nella schermata Visualizzazione informazioni.

In questa schermata sono visualizzati anche avvisi e messaggi di errore in caso di problemi con le operazioni della telecamera o con i sistemi.

Per i dettagli sulle informazioni visualizzate, vedere "Elenco dei messaggi del visualizzatore" (P. 177).



**Importante** HM4x

- Quando [Video] > [Immagine (opzione)] > [Controllo telecamera] > [Stabilizzatore immagine] (P. 74) nella pagina Impostazioni è attivato, l'angolo di visualizzazione effettivo del video sarà più piccolo rispetto ai valori dello zoom visualizzati nella visualizzazione informazioni.

(24) **Cursore Panoramica/Inclinazione**

Trascinare il cursore per eseguire la panoramica (orizzontalmente) o l'inclinazione (verticalmente) della telecamera (P. 35).

(25) **Cursore di zoom**

Trascinare il cursore per utilizzare la funzione di zoom avanti (teleobiettivo)/zoom indietro (grandangolo) della telecamera (P. 35).

(26) **Menu Selezione preset**



Seleziona un preset registrato precedentemente nella telecamera (P. 40).

(27) **Pulsante [Posizione iniziale]**

Sposta l'angolo della telecamera nella posizione iniziale (P. 40).



**Nota**

- Il pulsante (4)  [Riconnetti], il menu (19)  [principale] e la (23) visualizzazione informazioni sono disponibili anche se tutti i privilegi degli utenti autorizzati e degli utenti guest sono disattivati nella pagina Impostazioni.

# Modifica delle dimensioni di ricezione video e delle dimensioni dello schermo di visualizzazione

È possibile impostare le dimensioni e il formato del video ricevuto dalla telecamera e le dimensioni dello schermo di visualizzazione sul computer.

## Modifica delle dimensioni/del formato del video e delle dimensioni dello schermo di visualizzazione

Aprire il  [Menu Audio e video] e configurare il video ricevuto dalla telecamera. Sono necessari distribuzione video o privilegi più elevati.



### (1) Impostazione Dimensioni video

Consente di impostare le dimensioni e il formato del video ricevuto dalla telecamera.

Selezionare quale flusso di dati ricevere tra i flussi di dati impostati in [Video] > [Video] (P. 57) nella pagina Impostazioni.

Le opzioni da 1 a 4 corrispondono ai flussi di dati da 1 a 4, mentre 5 è visualizzato durante il funzionamento di PTZ digitale.

### Importante

- Per ricevere video H.264/H.265 su più computer sono richieste licenze utente aggiuntive (P. 15).
- Impossibile visualizzare video H.265 quando connessi tramite HTTP.
- Se si utilizza un browser Web che non può visualizzare video H.264/H.265, non è possibile visualizzare video per flussi di dati 1 e 2.
- Quando il formato video è H.264, il video viene visualizzato sul visualizzatore telecamera con un ritardo rispetto agli altri formati. Tuttavia, l'impostazione di una dimensione video maggiore o di una qualità video superiore può ridurre il ritardo.

### (2) Impostazione delle dimensioni di visualizzazione

Consente di selezionare le dimensioni dello schermo video.

Le dimensioni che l'utente può impostare variano in base alle impostazioni di ciascuno streaming video in [Video] > [Video] nella pagina Impostazioni (P. 57).

### Nota

- [Pixel effettivi] consente di visualizzare il video nella dimensione in cui viene acquisito.
  - [Adatta alla finestra] consente di visualizzare il video alla dimensione massima possibile nella finestra del browser Web.
- ### (3) Frequenza di aggiornamento massima (JPEG)
- Consente di selezionare la frequenza di aggiornamento massima per i video JPEG. Sono necessari controllo telecamera o privilegi più elevati
- L'impostazione non è disponibile durante la visualizzazione di video H.264/H.265 nell'area di visualizzazione del video.

## Visualizzazione in modalità schermo intero

È possibile visualizzare l'area di visualizzazione video in modalità a schermo intero dal pulsante  [Modalità schermo intero] nell'angolo in alto a destra del visualizzatore.



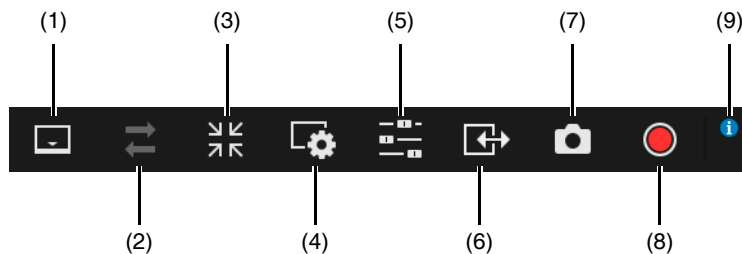

### Menu

Quando si utilizza la visualizzazione a schermo intero, i pannelli dei menu richiesti per il controllo della telecamera sono visualizzati nella parte inferiore della schermata, e nella schermata del Visualizzatore telecamera.

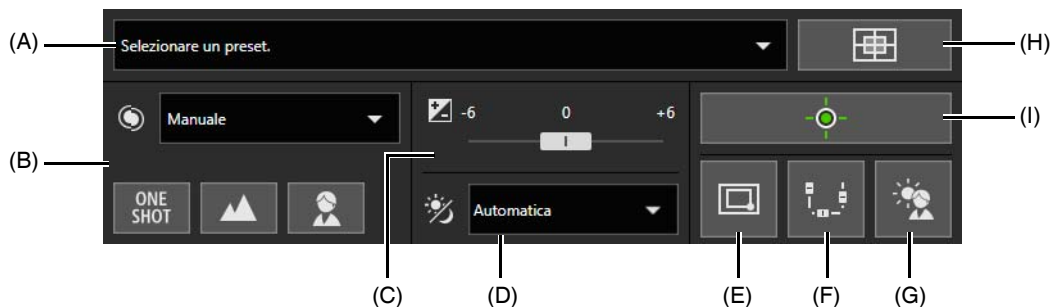

- (1) Pulsante [Barra del menu]  
Consente mostrare o nascondere la barra dei menu.
- (2) Pulsante [Riconnetti] (P. 28)
- (3) Pulsante [Esci da visualizzazione a schermo intero]  
Riporta l'area di visualizzazione del video alla normale visualizzazione.
- (4) Pulsante [Menu Audio e video] (P. 31, P. 47)
- (5) Pulsante [Menu Operazioni telecamera]  
Attiva/disattiva la visualizzazione del menu Operazioni telecamera. Per [Giorno/Notte] sono necessari il controllo telecamera con privilegi o privilegi più elevati. Per altri elementi, sono necessari il controllo telecamera con privilegi o privilegi più elevati.



- (A) Menu selezione preset (P. 40)
- (B) Modalità di messa a fuoco  (P. 39)
- (C) Compensazione esposizione (P. 39)
- (D) Giorno/Notte (P. 40)
- (E)  /  Alterna Zoom area/Trascina per spostare  (P. 36)
- (F) Panoramica/inclinazione/zoom  
Attivare questo pulsante (viola) per visualizzare i cursori panoramica/inclinazione/zoom sulla schermata; in questo modo si attiva il funzionamento dei cursori.  
Il cursore di panoramica viene visualizzato nella parte inferiore dello schermo, il cursore di inclinazione sul margine sinistro dello schermo e l'indicatore di zoom sul margine destro dello schermo.
- (G) [Compensazione retroilluminazione] (P. 40)
- (H) [Posizione iniziale] (P. 40)
- (I) Ottieni/Rilascia privilegi controllo telecamera (P. 34)



## Nota

- Gli elementi (B) Modalità di messa a fuoco, (C) Compensazione esposizione e (D) Giorno/Notte sono visualizzati quando [Sistema] > [Visualizzatore] > [Impostazione dell'immagine nel visualizzatore] (P. 144) nella pagina Impostazioni è impostato su [Consenti].
- (6) Pulsante [Menu Evento e Ingresso/Uscita]  
Attiva/disattiva la visualizzazione del menu Operazioni telecamera (P. 49).
  - (7) [Istantanea] (P. 45)
  - (8) [Registrazione su scheda di memoria] (P. 46)
  - (9) Visualizzazione informazioni (P. 30)

# Utilizzo della telecamera

Questa sezione descrive le operazioni e le impostazioni richieste per utilizzare la telecamera, ad esempio per ottenere i privilegi di controllo della telecamera, impostare l'angolo e la messa a fuoco.

## Importante

- Per il funzionamento o le impostazioni della telecamera descritti in questa sezione, sono necessari il controllo telecamera o privilegi più elevati. Inoltre, è necessario ottenere i privilegi di controllo telecamera con la procedura illustrata per prima.

## Acquisizione dei privilegi di controllo telecamera





Per utilizzare la telecamera, è necessario ottenere i privilegi di controllo dal visualizzatore.

Nello stato, se l'utente non ha ancora ottenuto i privilegi di controllo della telecamera, fare clic sul pulsante  [Ottieni/Rilascia privilegi controllo telecamera].

I privilegi di controllo vengono ottenuti e sarà così possibile utilizzare tutti i pulsanti nel visualizzatore.

## ■ Indicatore di stato del privilegio di controllo della telecamera

In base allo stato dei privilegi di controllo della telecamera, l'aspetto del pulsante [Ottieni/Rilascia privilegi controllo telecamera] cambia nel seguente modo.

Aspetto	Stato privilegio di controllo	Spiegazione
	Privilegi di controllo non ottenuti	Non sono stati ottenuti i privilegi di controllo della telecamera.
	Attesa per i privilegi di controllo	Quando un utente guest è in attesa di ottenere i privilegi di controllo della telecamera, viene eseguito il conto alla rovescia del tempo rimanente.
	Privilegi di controllo ottenuti	Sono stati ottenuti i privilegi di controllo della telecamera.
	Privilegi di controllo ottenuti (tempo controllo rimanente)	Una volta che un utente guest ha ottenuto i privilegi di controllo della telecamera, viene eseguito il conto alla rovescia del tempo per il quale l'utente può mantenere i privilegi di controllo con priorità rispetto agli utenti guest.

## Importante

- I privilegi di controllo non possono essere ottenuti contemporaneamente da più utenti.
- Viene mostrato il pulsante [Ottieni/Rilascia privilegi controllo telecamera] per utenti autorizzati e utenti guest se [Controllo telecamera] è selezionato in [Sistema] > [Gestione utenti] > [Autorità utente] nella pagina Impostazioni.
- Gli amministratori possono togliere i privilegi di controllo della telecamera agli utenti autorizzati e agli utenti guest. Inoltre, gli utenti autorizzati possono togliere i privilegi di controllo della telecamera agli utenti guest. Un utente con privilegi più elevati può possedere i privilegi di controllo della telecamera e in questo tempo un utente con privilegi inferiori non può ottenere i privilegi di controllo della telecamera. Al termine della visualizzazione, l'amministratore deve sempre uscire dal visualizzatore o fare clic su [Ottieni/Rilascia privilegi controllo telecamera] per rilasciare i privilegi di controllo.

## Uso di Panoramica/Inclinazione/Zoom

Impostare l'angolo della telecamera utilizzando le funzioni panoramica, inclinazione e zoom.

### **Importante** S32VE S32D

- La telecamera è progettata per avere una durata totale di 50.000 operazioni di panoramica/inclinazione alternate. Ad esempio, la telecamera avrà una durata di circa sei anni se esegue 25 operazioni di panoramica alternate al giorno. Se si supera il limite di durata riferito alle operazioni di panoramica/inclinazione, la telecamera potrebbe non eseguire correttamente le operazioni di messa a fuoco e zoom.

### **Nota**

- Le operazioni della telecamera che utilizzano la selezione con clic e trascinamento non garantiscono un controllo della telecamera ad alta precisione.
- L'amministratore può utilizzare la telecamera a prescindere dalle limitazioni della visualizzazione. Gli utenti autorizzati o gli utenti guest possono utilizzare la telecamera solo nell'ambito della limitazione della visualizzazione. HM4x S32VE S32D

## ■ Fare clic nell'area di visualizzazione del video o utilizzare i cursori

### Spostamento con clic sull'area di visualizzazione video

Se si fa clic nell'area di visualizzazione del video, l'angolo della telecamera si muove in modo che il punto in cui si fa clic con il puntatore del mouse diventi il centro. Se l'angolo della telecamera non si centra nel punto richiesto con un solo clic, ripetere l'operazione.

### **Nota**

- Le operazioni di selezione con clic non sono disponibili nell'area di visualizzazione del video mentre si utilizza Visualizzatore PTZ o PTZ digitale. HM4x S32VE S32D
- Le operazioni di selezione con clic nell'area di visualizzazione del video diventano disponibili dopo aver avviato il Visualizzatore PTZ o PTZ digitale. S820D/S920F

### Spostamento mediante cursori

Trascinare i cursori di panoramica e inclinazione per effettuare la panoramica e inclinare la telecamera.

Trascinare il cursore di zoom per effettuare lo zoom della telecamera.

È inoltre possibile spostare il cursore facendo clic direttamente sulla barra del cursore.

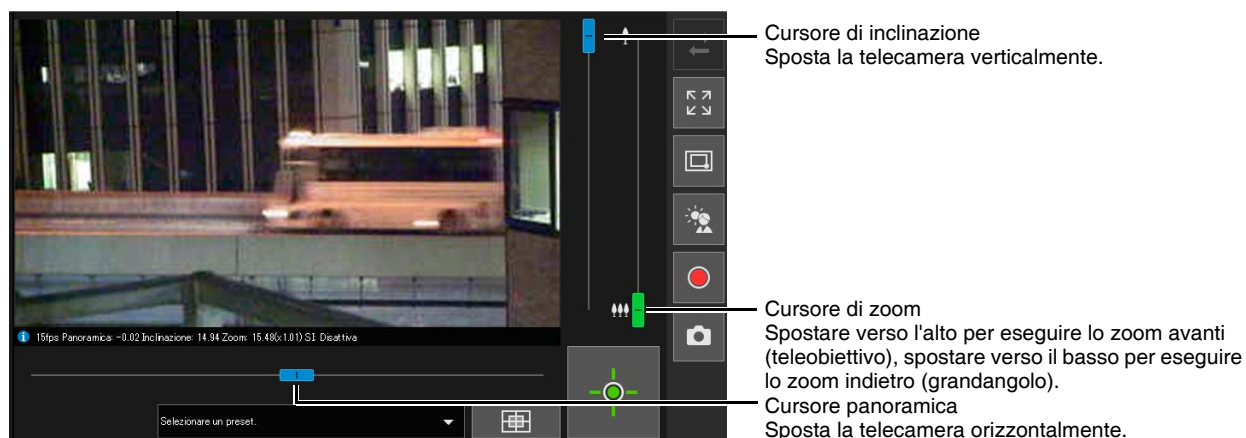

### **Nota** S820D/S920F

- Le operazioni dell'indicatore possono essere effettuate solo se viene avviato Visualizzatore PTZ o PTZ digitale.

## Indicatori utilizzati per lo zoom digitale e lo zoom digitale ottimizzato HM4x S32VE S32D

Se si imposta l'opzione [Video] > [Immagine (opzione)] > [Controllo telecamera] su [Attiva] nella pagina Impostazioni (P. 74), viene visualizzato l'intervallo (arancione) di zoom digitale sull'indicatore di zoom ed è possibile utilizzare lo zoom digitale.

Inoltre, se si imposta [Video] > [Immagine (opzione)] > [Controllo telecamera] > [Zoom digitale ottimizzato] su [Attiva] nella pagina Impostazioni (P. 74), viene visualizzato l'intervallo (blu) dello zoom digitale ottimizzato sull'indicatore di zoom e diventa disponibile lo zoom digitale ottimizzato.

Lo zoom digitale ottimizzato esegue lo zoom digitale in base alle dimensioni del video ricevuto, all'interno di un intervallo in cui la ruvidezza della qualità dell'immagine non è apparente.

I modelli con i quali è possibile utilizzare lo zoom digitale e lo zoom digitale ottimizzato sono indicati di seguito.

- Zoom digitale HM4x S32VE S32D
- Zoom digitale ottimizzato HM4x

### Nota

- Lo zoom digitale ottimizzato o lo zoom digitale non può essere utilizzato durante l'uso della funzione PTZ digitale.
- L'ingrandimento dello zoom per lo zoom digitale ottimizzato è limitato alle dimensioni video impostate dall'utente con privilegi di controllo della telecamera. Poiché anche altri utenti utilizzano lo zoom digitale con la stessa percentuale di zoom, potrebbe verificarsi un deterioramento del video in funzione delle dimensioni del video ricevuto.
- Se si esegue un'operazione di ingrandimento dello zoom che supera l'estremità del teleobiettivo dell'area di zoom digitale ottimizzato quando esistono sia l'area di zoom digitale sia l'area di zoom digitale ottimizzato, la telecamera si ferma temporaneamente all'estremità del teleobiettivo dell'area di zoom digitale ottimizzato.
- Nelle informazioni visualizzate viene mostrata la percentuale di zoom (percentuale di zoom digitale).
- Con lo zoom digitale, la qualità dell'immagine viene ridotta con l'aumentare della percentuale di zoom.

Teleobiettivo massimo dello zoom digitale ottimizzato (posizione di interruzione temporanea)

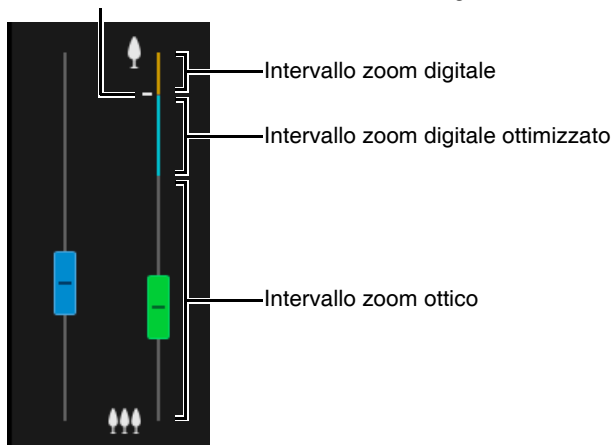

## ■ Uso di Zoom area/Trascina per spostare



HM4x S32VE S32D

Consente di eseguire le operazioni di zoom avanti e zoom indietro e di modificare l'angolo della telecamera trascinando nell'area di visualizzazione del video.

### Nota

- Durante l'uso del Visualizzatore PTZ o PTZ digitale, non è possibile utilizzare Zoom area o Trascina per spostare.



## Uso di Zoom area per lo zoom avanti e lo zoom indietro

**1** Fare clic sul pulsante  /  [Alterna Zoom area/Trascina per spostare] per entrare in modalità  (Zoom area).

**2** Trascinare un riquadro nell'area di visualizzazione del video.

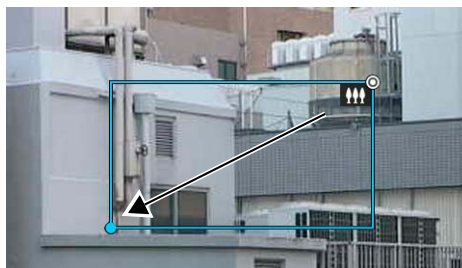
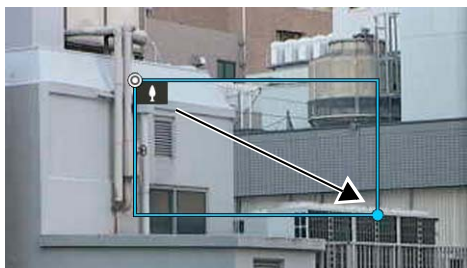
Trascinare da sinistra a destra per definire un'area in cui eseguire lo zoom avanti con un riquadro. Per eseguire lo zoom indietro, trascinare un fotogramma da destra a sinistra.





In Modalità Zoom area, un'icona (zoom avanti: ; zoom indietro: ) viene visualizzata nel riquadro. Per arrestare lo Zoom area, fare clic sul pulsante destro del mouse tenendo premuto il pulsante sinistro mentre viene visualizzato il riquadro.

### 3 Lasciare il pulsante del mouse.

Quando la si trascina da sinistra a destra, l'area delineata riempie l'intera area di visualizzazione video. Durante il trascinamento da sinistra a destra, la telecamera ingrandisce posizionando il centro del riquadro al centro dell'area di visualizzazione video.

## Uso di Trascina per spostare per cambiare angolo della telecamera

- 1 Fare clic sul pulsante  /  [Alterna Zoom area/Trascina per spostare] per entrare in modalità  (Trascina per spostare).
- 2 Nell'area di visualizzazione video, trascinare nella direzione prevista per muovere l'angolo della telecamera, che può essere visualizzato sotto forma di freccia.

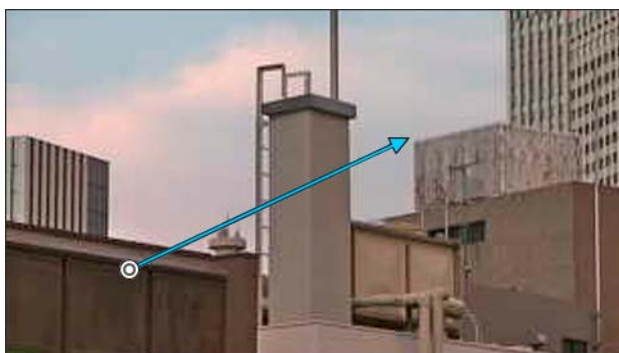

L'angolo della telecamera si sposta nella direzione della freccia. La lunghezza massima della freccia corrisponde a metà della larghezza e dell'altezza dell'area di visualizzazione del video e la velocità di movimento aumenta proporzionalmente alla lunghezza della freccia.

### Nota

- Durante l'uso della modalità Trascina per spostare, gli indicatori panoramica/inclinazione non si spostano.

### 3 Lasciare il pulsante del mouse.

La telecamera si ferma.

## ■ Utilizzo di [Panoramica/Inclinazione/Zoom] nel [Menu Operazioni telecamera]

HM4x S32VE S32D

Aprire il  [Menu Operazioni telecamera] ed eseguire le operazioni di panoramica, inclinazione e zoom della telecamera.

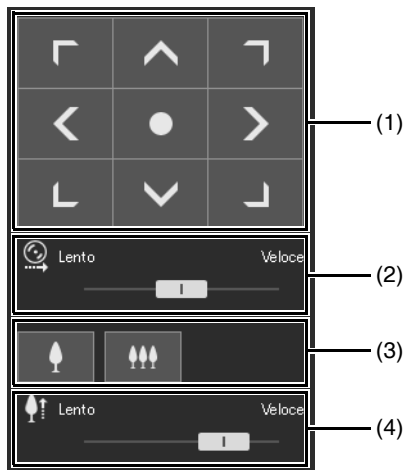

**(1) [Panoramica/Inclinazione]**

L'angolo della telecamera si sposta nella direzione di ciascuna freccia. Il movimento continua fino a quando si tiene premuto il pulsante e si interrompe quando viene rilasciato.

Fare clic sul pulsante centrale per spostare l'angolo della telecamera nel punto centrale dell'intervallo di funzionamento di panoramica/inclinazione. Tuttavia, nel caso sia impostata una limitazione di visualizzazione (P. 84) e il punto centrale sia al di fuori dell'area di visualizzazione limitata, l'angolo della telecamera si sposta verso il margine dell'area di visualizzazione limitata.

**(2) Velocità di panoramica/inclinazione**

Selezionare la velocità di funzionamento attraverso il pulsante [Panoramica/Inclinazione].

**(3) [Zoom]**

Fare clic sui pulsanti (Zoom avanti) e (Zoom indietro). Il movimento continua fino a quando si tiene premuto il pulsante e si interrompe quando viene rilasciato.

**(4) Velocità zoom**

Selezionare la velocità di funzionamento attraverso il pulsante [Zoom].

**Nota**

- Anche se si modifica l'impostazione della velocità di panoramica/inclinazione o di zoom, non viene modificata la velocità delle operazioni di panoramica/inclinazione/zoom sull'indicatore o nella panoramica.

**Utilizzo della telecamera con il pannello di visualizzazione panoramica**

HM4x S32VE S32D

È possibile azionare la telecamera utilizzando i riquadri all'interno dell'area di visualizzazione immagine panoramica. Per visualizzare un'immagine panoramica nel pannello di visualizzazione panoramica, è necessario creare l'immagine panoramica e salvarla sulla telecamera (P. 87).

**1** Fare clic sul pulsante [Visualizzazione panoramica].

Il pannello Visualizzazione panoramica viene mostrato nell'area di visualizzazione del video.

**2** Utilizzare il riquadro nel pannello di visualizzazione panorama per eseguire le operazioni di panoramica/inclinazione/zoom della telecamera.

Il riquadro indica l'area acquisita dalla telecamera corrente.

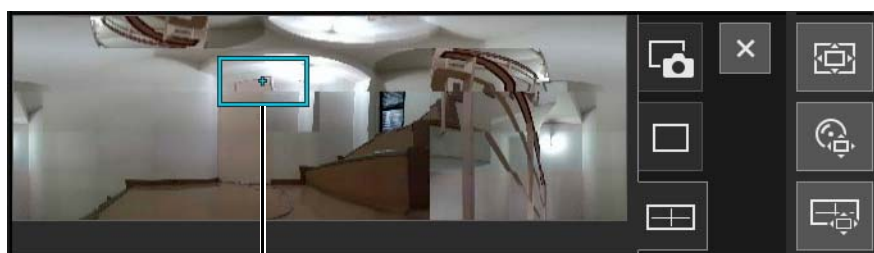

Riquadro

### Spostamento o zoom mediante trascinamento

Fare clic all'interno del riquadro e trascinarlo per eseguire una panoramica e inclinare la telecamera.

Se si fa clic o si trascina al di fuori del riquadro, verrà disegnato un nuovo riquadro. La telecamera esegue l'operazione di panoramica/inclinazione/zoom per acquisire l'area nel riquadro.

Se si trascina un bordo del riquadro per cambiarne la dimensione, la telecamera effettua lo zoom avanti o indietro per acquisire l'area contenuta nel riquadro.

### Spostamento mediante selezione

Se si fa clic all'esterno del riquadro, questo si sposta e viene centrato in quel punto, eseguendo la panoramica e l'inclinazione della telecamera.

## Regolazione del video

Aprire il  [Menu Operazioni telecamera] per utilizzare la messa a fuoco, la Compensazione esposizione e la funzione Giorno/Notte.

### Nota

- Gli elementi Modalità di messa a fuoco, Compensazione esposizione e Giorno/Notte sono visualizzati quando [Sistema] > [Visualizzatore] > [Impostazione dell'immagine nel visualizzatore] (P. 144) nella pagina Impostazioni è impostato su [Consenti].

## Messa a fuoco

HM4x S32VE S32D

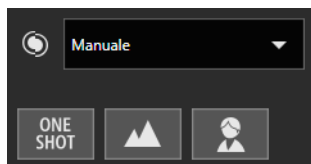

Messa a fuoco del soggetto.



### [Automatica]

Regola automaticamente la messa a fuoco.

### [Manuale]

Fare clic e tenere premuti i pulsanti  [Vicino] e  [Lontano] per regolare la messa a fuoco verso posizioni vicine e lontane.

Facendo clic sul pulsante  [AF One-Shot] si regola automaticamente la messa a fuoco una volta.

### [Fissa a infinito]

Sposta la posizione di messa a fuoco a quasi infinito.

Se è necessaria una messa a fuoco più precisa, selezionare [Manuale] e regolare la messa a fuoco.

### Nota

- Per le precauzioni di utilizzo della Modalità di messa a fuoco, consultare la sezione "Importante" a P. 65.

## Impostazione della Compensazione esposizione

Regolare la luminosità del video.

Spostare l'indicatore su un valore negativo per scurire il video o su un valore positivo per schiarirlo.

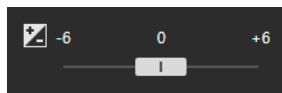

### Importante

- Non può essere impostato se si imposta [Esposizione] su [Manuale] nella pagina Impostazioni (P. 61).

## ■ Cambiamento modalità Giorno/Notte

Impostare la modalità di ripresa in funzione della luminosità dell'ambiente di installazione della telecamera.



Per dettagli su questa funzione, vedere [Giorno/Notte] nella pagina Impostazioni (P. 64).

### **Importante**

- Sono necessari il controllo telecamera con privilegi o privilegi più elevati.
- Per le precauzioni di utilizzo della modalità Giorno/Notte, consultare la sezione "Importante" a P. 65.

## Usò della compensazione retroilluminazione

---

Fare clic su  [Compensazione retroilluminazione] per rendere più luminoso un video scuro a causa della retroilluminazione.

Il pulsante [Compensazione retroilluminazione] diventa attivo (viola) durante l'operazione di compensazione retroilluminazione.

Selezionando di nuovo il pulsante si annulla la compensazione della retroilluminazione.

### **Importante**

- Il pulsante [Compensazione retroilluminazione] viene disattivato se si imposta [Esposizione] su [Manuale] nella pagina Impostazioni.

### **Nota**

- Se le luci bruciate in aree luminose possono costituire un problema, impostare [Utilizza WDR] nella pagina Impostazioni su [Attiva] (P. 61).

## Usò dei preset o della posizione iniziale

---

È possibile controllare la telecamera con un preset o posizione iniziale registrati sulla telecamera anticipatamente.

Quando si fa clic sul menu di selezione dei preset e si seleziona un preset dall'elenco visualizzato, la telecamera è impostata sulla configurazione registrata del preset selezionato.

Fare clic sul pulsante  [Posizione iniziale] per impostare l'angolo della telecamera sulla configurazione registrata della posizione iniziale.

### **Importante** S820D/S920F

- Non è possibile visualizzare video H.265 quando il visualizzatore è connesso tramite HTTP. Se si specifica H.265 come metodo di compressione video di PTZ digitale, il preset registrato con la posizione PTZ digitale non può essere selezionato.

### **Nota**

- Registrare previamente i preset/le posizioni iniziali in [Video] > [Preset] > [Registra Preset] (P. 68) nella pagina Impostazioni. Il preset registrato viene visualizzato nel menu di selezione dei preset.



# Visualizzatore PTZ e PTZ digitale

Visualizzatore PTZ e PTZ digitale sono funzioni che consentono il facile utilizzo di panoramica, inclinazione e zoom utilizzando lo zoom digitale.

Sono presenti le seguenti differenze:

Visualizzatore PTZ	PTZ digitale
Ingrandisce la parte del video trasmessa dalla telecamera e la mostra nel visualizzatore.	Trasmette solo la parte ritagliata dell'area che può essere ripresa dalla telecamera.
La dimensione dei dati ricevuti è grande.	La dimensione dei dati ricevuti è piccola.
Non è richiesto il privilegio di controllo della telecamera.	È richiesto il privilegio di controllo della telecamera.
L'operazione PTZ può essere eseguita in modo indipendente per ciascun visualizzatore.	La funzione non può essere eseguita in modo indipendente da ciascun visualizzatore (se più visualizzatori sono collegati, viene applicata la stessa visualizzazione PTZ digitale agli altri visualizzatori).

## Ingrandimento e visualizzazione di parte del video (visualizzatore PTZ)

Utilizzare il Visualizzatore PTZ per ingrandire parte di un video (con lo zoom digitale) senza spostare la telecamera. Poiché le funzioni di panoramica, inclinazione o zoom della telecamera non vengono usate, è utile quando la posizione della telecamera non deve essere cambiata, per esempio quando si utilizza la funzione intelligente.



### Importante HM4x S32VE S32D

- Non è possibile eseguire operazioni della telecamera facendo clic/trascinando nell'area di visualizzazione del video mentre si utilizza Visualizzatore PTZ.



### Nota

- Con il Visualizzatore PTZ non è possibile registrare il video ingrandito.
- Con il Visualizzatore PTZ è possibile vedere il video ingrandito in modalità a schermo intero.

#### 1 Fare clic sul pulsante [Visualizzatore PTZ].

Il pulsante [Visualizzatore PTZ] diventa attivo (viola) e il pannello Visualizzatore PTZ viene mostrato nell'area di visualizzazione di controllo.

Inizialmente, il riquadro di anteprima (riquadro blu) circonda l'intero video.

## 2 Nel pannello del Visualizzatore PTZ, trascinare il riquadro di anteprima per rimpicciolirlo.

Il video dell'area all'interno del riquadro di anteprima viene ingrandito per riempire l'area di visualizzazione video.

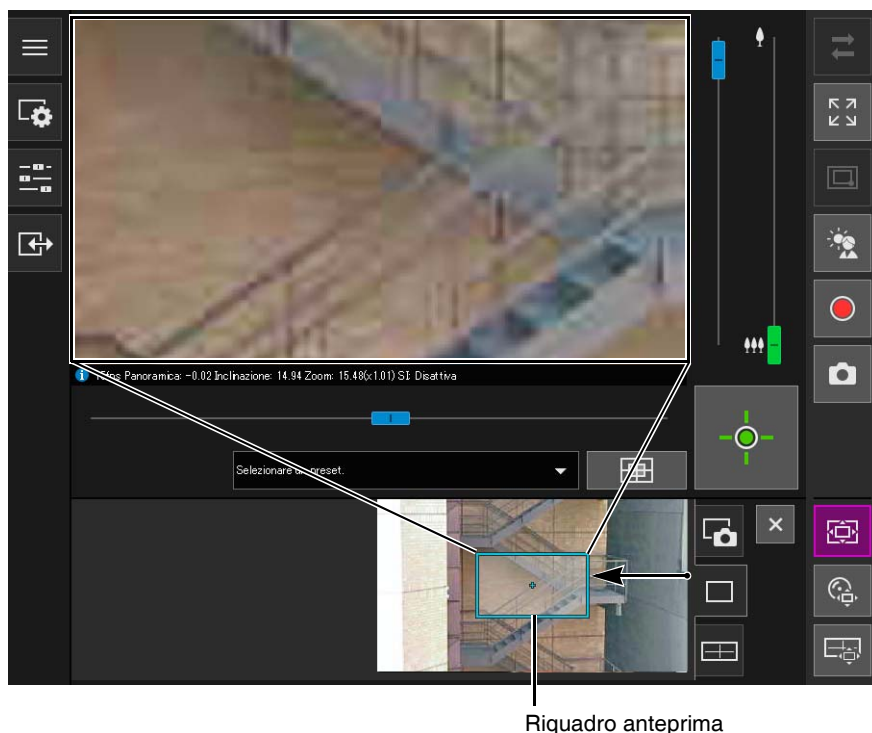

## 3 Spostare il riquadro sull'area da ingrandire e ridimensionarlo in base alle esigenze.

### Spostamento o ridimensionamento mediante trascinamento

Il riquadro di anteprima si muove premendo il pulsante del mouse all'interno del riquadro e trascinando. Premendo il pulsante del mouse mentre si trascina all'esterno del riquadro, viene disegnato un nuovo riquadro di anteprima.

Se si trascina il riquadro per modificare le dimensioni del riquadro di anteprima, l'immagine viene ingrandita o rimpicciolita.

### Spostamento mediante selezione

Selezionando all'esterno del riquadro, il riquadro di anteprima si sposta al centro nel punto selezionato.

### Utilizzo degli indicatori di spostamento/ridimensionamento **S820D/S920F**

Consente di spostare il riquadro di anteprima utilizzando i cursori di panoramica e inclinazione nell'area di visualizzazione video. Consente di ridimensionare il riquadro di anteprima utilizzando il cursore di zoom.

### Nota

- Il Visualizzatore PTZ utilizza lo zoom digitale; aumentando la percentuale di zoom digitale la qualità del video diminuisce.

## Uscita dal Visualizzatore PTZ

Tramite le operazioni seguenti, è possibile uscire da Visualizzatore PTZ.

- Fare clic sul pulsante [Visualizzatore PTZ] per disattivarlo.
- Fare clic sul pulsante [PTZ digitale] per avviare PTZ digitale.



### Nota

- Anche quando si eseguono le operazioni seguenti, la vista ingrandita nell'area di visualizzazione video sarà mantenuta finché il pulsante [Visualizzatore PTZ] è attivo (viola) e non si chiude il visualizzatore PTZ.
  - Fare clic sul pulsante [Chiudi] nell'area di visualizzazione di controllo per chiudere il pannello Visualizzatore PTZ.
  - Fare clic sulla scheda dell'istantanea o sulla scheda di visualizzazione panoramica ( **HM4x S32VE S32D** ) per cambiare il pannello nell'area di visualizzazione di controllo.

## Ritaglio e visualizzazione di parte del video (PTZ digitale)

Consente di ritagliare e visualizzare una parte di un video della telecamera nell'area di visualizzazione video utilizzando il pannello PTZ digitale.

### Nota

- PTZ digitale può essere utilizzato solo nell'area di zoom ottico. Fare clic sul pulsante  [PTZ digitale] per nascondere l'area dello zoom digitale e dello zoom digitale ottimizzato. Quando la manopola del cursore dello zoom si trova nell'area dello zoom digitale o dello zoom digitale ottimizzato, l'avvio di un PTZ digitale comporta lo spostamento della posizione della manopola nell'area di zoom ottico. **HM4x S32VE S32D**
-  Non è possibile fare clic su [PTZ digitale] in base alle impostazioni di [Video] > [Video] > [PTZ digitale] > [Metodo di compressione video] nella pagina Impostazioni o nell'ambiente del visualizzatore.
  - Quando si imposta [Metodo di compressione video] su H.265 e il visualizzatore è collegato tramite HTTP.
  - Quando il [Metodo di compressione video] è H.264 o H.265 e si utilizza un browser Web che non può visualizzare video H.264/H.265.

### Ritaglio di video con il pannello PTZ digitale

#### 1 Fare clic sul pulsante [PTZ digitale].

Il pulsante [PTZ digitale] diventa attivo (viola) e il pannello PTZ digitale viene mostrato nell'area di visualizzazione di controllo.

#### 2 Nel pannello PTZ digitale, spostare e ridimensionare il riquadro di anteprima.

Le funzioni del riquadro di anteprima sono le stesse del Visualizzatore PTZ (P. 42).

### Nota

- L'intero riquadro grigio visualizzato nel pannello PTZ digitale corrisponde all'intera immagine che può essere acquisita.
- Il riquadro di anteprima si sposta gradualmente. Il movimento regolato non è possibile.

Il video dell'area all'interno del riquadro di anteprima manipolato viene ingrandito per riempire l'area di visualizzazione video.

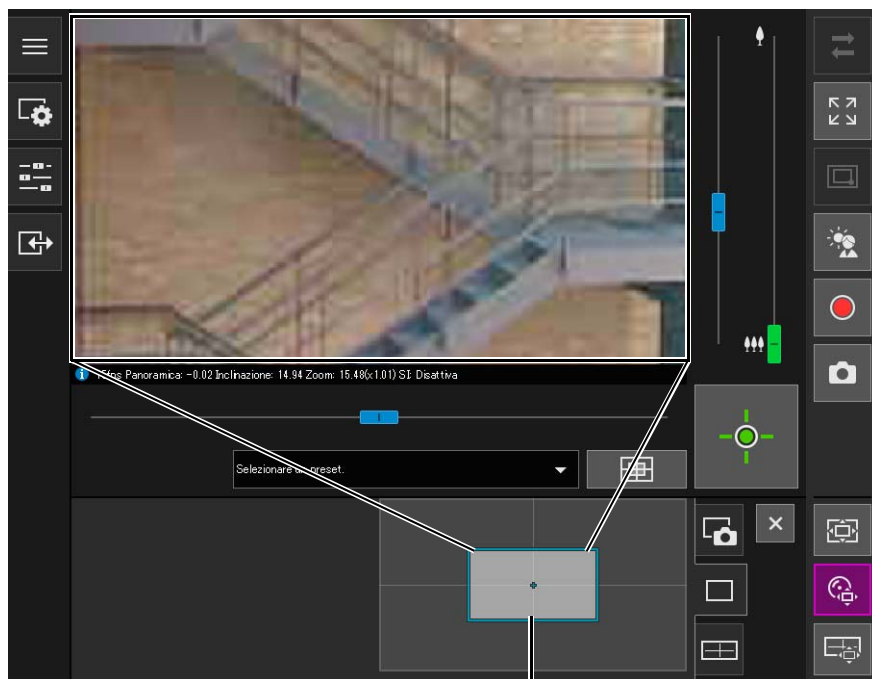

Riquadro anteprima



### Importante **HM4x S32VE S32D**

- Anche se l'angolo della telecamera viene modificato con un'operazione dell'indicatore o un preset, la posizione del riquadro di anteprima nel pannello PTZ digitale è fissa.



### Nota

- Per PTZ digitale, aumentando la percentuale di ingrandimento la qualità del video diminuisce.

### Usò dei preset o della posizione iniziale **S820D/S920F**

È possibile utilizzare un preset o una posizione iniziale per specificare un campo per PTZ digitale.

Quando si seleziona un preset, il riquadro di anteprima nel pannello PTZ digitale si sposta nel preset e il video all'interno del riquadro viene mostrato nell'area di visualizzazione del video.



### Nota

- Registrare previamente i preset in [Video] > [Preset] > [Registra Preset] nella pagina Impostazioni (P. 68).

### PTZ digitale esistente

Per uscire da PTZ digitale, eseguire una delle operazioni seguenti.

- Fare clic sul pulsante [PTZ digitale] per disattivare PTZ digitale.
- Fare clic sul pulsante [Visualizzatore PTZ] per avviare il Visualizzatore PTZ.



### Nota

- Anche quando si eseguono le operazioni seguenti, se il pulsante [PTZ digitale] resta attivo (viola), PTZ digitale continua senza essere chiuso.
  - Fare clic sul pulsante [Chiudi] nell'area di visualizzazione di controllo per chiudere il pannello PTZ digitale.
  - Fare clic sulla scheda dell'istantanea o sulla scheda di visualizzazione panoramica (**HM4x S32VE S32D**) per cambiare il pannello nell'area di visualizzazione di controllo.

# Salvataggio di istantanee

Consente di scattare istantanee mentre si verifica il video all'interno dell'area di visualizzazione del video.

- 1** Fare clic sul pulsante  [Istantanea] nel momento in cui si desidera acquisire un'immagine fissa.

Viene aperto il pannello dell'istantanea nell'area di visualizzazione del video e viene mostrata l'immagine fissa scattata nell'istante in cui è stato selezionato il pulsante.

Facendo di nuovo clic sul pulsante [Istantanea], l'immagine visualizzata nel pannello Istantanea viene aggiornata.

- 2** Per salvare l'istantanea, fare clic con il pulsante destro del mouse sul pannello Istantanea.



- 3** Selezionare la voce [Salva immagine con nome] nel menu visualizzato.

- 4** Immettere il nome del file desiderato e salvare l'istantanea.

## Nota

- Il formato di salvataggio dell'istantanea dipende dal browser Web utilizzato.
- Le istantanee salvate hanno dimensioni corrispondenti a quelle del video ricevuto.

# Registrazione di video su una scheda di memoria

Registrazione manuale del video mostrato nell'area di visualizzazione del video su una scheda di memoria inserita nella telecamera.

## Nota

- Se le seguenti condizioni sono soddisfatte, è possibile registrare manualmente un video.
  - La scheda di memoria inserita nella telecamera è installata.
  - [Impostazioni operazioni] è impostato su [Salva registri e video] in [Registrazione video] > [Registrazione su scheda di memoria] > [Operazioni scheda di memoria] (P. 98) nella pagina Impostazioni.
- Ogni streaming video registrato sulla scheda di memoria può essere impostato in [Registrazione video] > [Registrazione su scheda di memoria] > [Impostazione registrazione video] > [Tipo di video] nella pagina Impostazioni (P. 98).

## Registrazione manuale di video

**1** Se non sono stati ottenuti i privilegi di controllo della telecamera, fare clic sul pulsante  [Ottieni/Rilascia privilegi controllo telecamera] per ottenere i privilegi.

**2** Fare clic sul pulsante  [Registrazione su scheda di memoria].

La visualizzazione del pulsante [Registrazione scheda di memoria] cambia durante la registrazione del video.



Registrazione



Registrazione (con privilegi di controllo della telecamera non assegnati)



Mancata registrazione (con privilegi di controllo della telecamera assegnati)



Mancata registrazione (con privilegi di controllo della telecamera non assegnati o se non è installata alcuna scheda di memoria sulla telecamera)

**3** Per interrompere la registrazione video, fare clic di nuovo sul pulsante [Registrazione scheda di memoria].



### Importante

- I video registrati manualmente nella scheda di memoria verranno terminati automaticamente dopo 300 secondi di registrazione.
- Durante la registrazione manuale, non cambiare le impostazioni nella [Pagina Impostazioni]. In caso contrario, la registrazione manuale potrebbe interrompersi.
- La registrazione continua anche se si rilasciano i privilegi di controllo della telecamera o se si scollega la telecamera mentre si registra manualmente sulla scheda di memoria.

## Conferma di un video registrato

Utilizzare Recorded Video Utility per controllare e riprodurre il video registrato manualmente su una scheda di memoria. Per ulteriori dettagli, consultare il "Manuale utente di Recorded Video Utility".

# Ricezione/trasmissione dell'audio

Aprire il  [Menu Audio e video] per impostare la ricezione dell'audio dalla telecamera, la trasmissione dell'audio dal visualizzatore e i livelli di volume corrispondenti.

## Ricezione audio

Ricezione dell'audio dal microfono e riproduzione dello stesso nel visualizzatore. Sono necessari privilegi amministratore o privilegi di Distribuzione audio.

- 1 Selezionare il metodo di compressione per i dati audio da ricevere in [Metodo di compressione audio] nel  [Menu Audio e video].

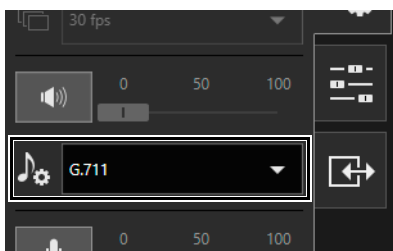

- 2 Fare clic sul pulsante  [Ricezione audio].

Inizia la ricezione dell'audio.

L'icona del pulsante [Ricezione audio] diventa attiva (viola) durante la ricezione dell'audio.

- 3 Con il cursore [Volume in uscita], regolare il volume al livello adeguato.

### Nota

- Per ricevere l'audio, è necessario collegare il microfono alla telecamera (non necessario per [S32VE](#)) e impostare [Ingresso audio] su [Attiva] in [Audio] > [Audio] > [Audio generale] (P. 90) e impostare [Trasmissione audio dalla telecamera] su [Attiva] in [Audio] > [Audio] > [Server audio] (P. 91) nella pagina Impostazioni.
- Mentre l'icona è attiva (viola), l'audio viene ricevuto costantemente anche se si chiude il [Menu Audio e video]. Tuttavia, anche se l'icona è attiva (viola), non viene ricevuto l'audio in ingresso dal microfono perché nei casi seguenti la telecamera non invia l'audio.
  - Mentre l'amministratore trasmette l'audio con [Metodo di comunicazione audio] impostato su [Half duplex] in [Audio] > [Audio] > [Audio generale] nella pagina Impostazioni (P. 90) [HM4x](#) [S32VE](#)
  - Mentre si utilizzano le funzioni di panoramica/inclinazione della telecamera quando [Disattiva audio durante panoramica/inclinazione] è impostato su [Disattiva audio] > [Audio] > [Audio] > [Audio generale] (P. 90) nella pagina Impostazioni. [S32VE](#)
- Durante la ricezione dell'audio, non è possibile modificare il [Metodo di compressione audio]. Fare clic sul pulsante  [Ricezione audio] per arrestare temporaneamente la ricezione dell'audio.
- Se si utilizza la funzione audio con il server proxy, è necessario selezionare la casella di controllo [Usa un server di proxy per la rete LAN] in [Rete e internet] > [Opzioni internet] > scheda [Connessioni] > [Impostazioni LAN] > [Server proxy] in [Pannello di controllo], quindi specificare l'indirizzo IP della telecamera in [Avanzate] > [Eccezioni].

Consente di trasmettere l'audio ricevuto da una periferica esterna collegata al computer a un altoparlante con un amplificatore collegato alla telecamera.

Per trasmettere l'audio, è necessario connettersi tramite HTTPS con privilegi dell'amministratore.

- 1 In [Ora trasmissione audio] nel  [Menu Audio e video], selezionare il tempo massimo di trasmissione audio.

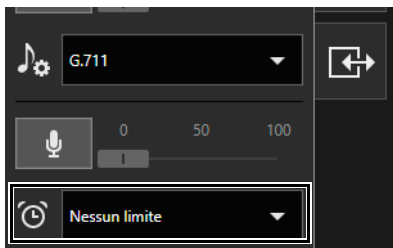

- 2 Fare clic sul pulsante  [Trasmissione audio].

Inizia la trasmissione audio.

L'icona del pulsante [Trasmissione audio] diventa attiva (viola) durante la trasmissione dell'audio.

- 3 Con il cursore [Volume di ingresso], regolare il volume al livello adeguato.

#### Nota

- Per trasmettere l'audio, è necessario impostare per prima cosa [Audio] > [Audio] > [Server audio] > [Ricezione audio da visualizzatore] su [Attiva] nella pagina Impostazioni (P. 92).
- Mentre l'icona è attiva (viola), l'audio viene trasmesso costantemente anche se si chiude il [Menu Audio e video].
- Se [Metodo di comunicazione audio] è impostato su [Half duplex] in [Audio] > [Audio] > [Audio generale] nella pagina Impostazioni (P. 91), la telecamera non invia l'audio agli altri utenti mentre l'amministratore trasmette l'audio. Pertanto, anche se il pulsante  [Ricezione audio] (P. 47) è attivo (viola), non è possibile ricevere l'audio in ingresso dal microfono.
- Se si utilizza la funzione audio con il server proxy, è necessario selezionare la casella di controllo [Usa un server di proxy per la rete LAN] in [Rete e internet] > [Opzioni internet] > scheda [Connessioni] > [Impostazioni LAN] > [Server proxy] in [Pannello di controllo], quindi specificare l'indirizzo IP della telecamera in [Avanzate] > [Eccezioni].



# Utilizzo dell'output della periferica esterna e controllo dello stato del rilevamento di eventi

Nel [Menu Evento e Ingresso/Uscita], è possibile azionare l'uscita di una periferica esterna e controllare lo stato dell'ingresso della periferica esterna, il rilevamento di funzioni intelligenti e il verificarsi di eventi collegati.

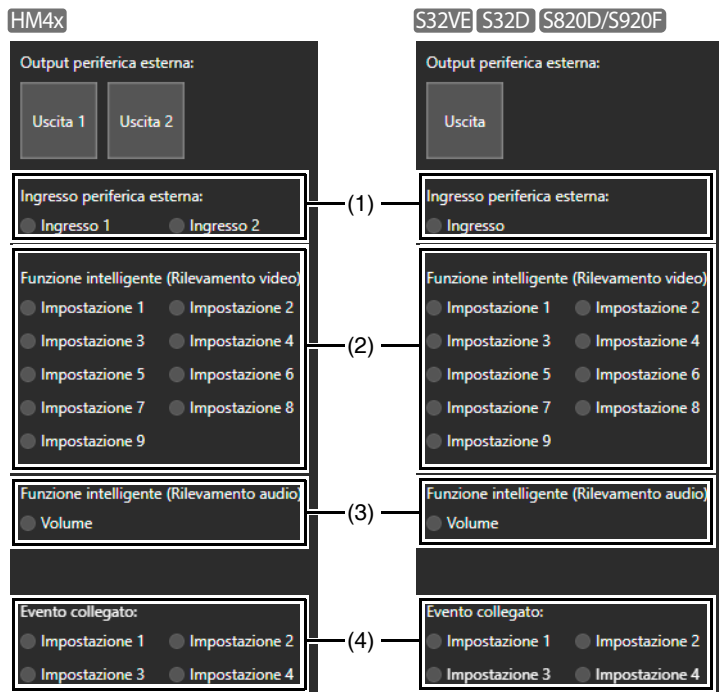

## Funzionamento dell'uscita periferica

Gestire l'uscita per la periferica esterna impostata in [Evento] > [Periferica esterna] (P. 119) nella pagina Impostazioni. Fare clic sull'icona per passare dallo stato attivo (viola) a quello non attivo (grigio) e viceversa.

### Nota

- Per eseguire l'operazione di output periferica esterna, è necessario ottenere i privilegi di controllo della telecamera.

## Verifica dello stato del rilevamento di eventi

### (1) [Ingresso periferica esterna]

Mostra lo stato dell'ingresso della periferica impostata in [Evento] > [Periferica esterna] (P. 120) nella pagina Impostazioni.

Quando viene ricevuto il segnale di ingresso di un contatto da una periferica esterna, l'ingresso viene attivato e l'icona diventa verde.

### (2) [Funzione intelligente (Rilevamento video)]

Lo stato di rilevamento video impostato nel rilevamento video in [Rilevamento] > [Funzione intelligente] (P. 108) viene visualizzato per ogni numero di impostazione del rilevamento. Quando le impostazioni di rilevamento configurate nella Funzione intelligente (Rilevamento di movimento, Rilevamento oggetto abbandonato, Rilevamento oggetto rimosso, Rilevamento di manomissione della telecamera, Rilevamento di passaggio o Rilevamento intrusioni) sono attivate, l'icona corrispondente diventa verde.

Se viene immesso un nome per le impostazioni di rilevamento (P. 114) in [Rilevamento] > [Funzione intelligente] nella pagina Impostazioni, tale nome viene visualizzato nelle impostazioni da 1 a 15.

### Nota

- L'icona indica che lo stato di rilevamento viene visualizzato per un massimo di cinque minuti (tranne per Ril. ogg. in movimento).

(3) **[Funzione intelligente (Rilevamento audio)]**

Visualizza lo stato dell'impostazione [Rilevamento volume] impostato in [Rilevamento] > [Rilevamento audio] (P. 102) nella pagina Impostazioni. Se il rilevamento è attivato, l'icona diventa verde.

(4) **[Evento collegato]**

Visualizza lo stato degli eventi collegati impostati con [Evento] > [Evento collegato] (P. 125) nella pagina Impostazioni. Se l'evento collegato è attivato, l'icona diventa verde.

# Capitolo

# 4

## Pagina Impostazioni

La pagina Impostazioni consente di configurare tutte le impostazioni necessarie all'utilizzo della telecamera. Configurare le impostazioni nella pagina Impostazioni in base all'utilizzo della telecamera prima di iniziare a utilizzarla.

La pagina Impostazioni include inoltre menu di azioni da eseguire durante l'utilizzo, come la manutenzione della telecamera.

# Come utilizzare la pagina Impostazioni

Questa sezione descrive come visualizzare la pagina Impostazioni e le operazioni comuni per ciascuna pagina Impostazioni.

## Nota

- La pagina Impostazioni può essere utilizzata solo con privilegi di amministratore.
- Utilizzare previamente Camera Management Tool per configurare l'account amministratore e le impostazioni di rete.

## Accesso alla pagina Impostazioni

Inserire direttamente l'indirizzo IP impostato in Camera Management Tool in un browser Web per visualizzare la pagina Impostazioni della telecamera.

## Nota

- È possibile accedere alla pagina Impostazioni anche da Camera Management Tool. Per ulteriori dettagli, consultare il "Manuale di istruzioni di Camera Management Tool".

**1** Avviare il browser Web.

**2** Inserire l'indirizzo IP, quindi premere Invio.

Viene visualizzata la finestra di autenticazione utente.

**3** Immettere il nome amministratore e la password dell'amministratore, quindi fare clic su [Accedi].

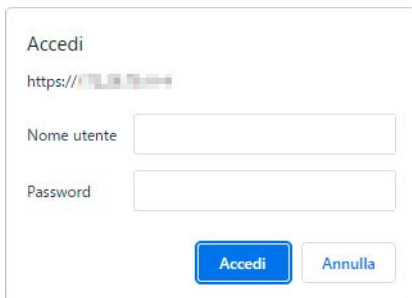

The screenshot shows a web browser window with the title "Accedi". Below the title is a URL bar containing "https://". There are two input fields: "Nome utente" and "Password". At the bottom of the form are two buttons: "Accedi" (highlighted in blue) and "Annulla".

Viene visualizzato il Menu Impostazioni.

## Importante

- Se un amministratore e gli utenti autorizzati condividono e utilizzano un visualizzatore sullo stesso computer, si consiglia di non salvare la password in un browser Web.

## Nota

- Il visualizzatore viene mostrato quando si imposta [Sistema] > [Visualizzatore] > [Generale] > [Pagina predefinita] su [Visualizza visualizzatore] nel menu Impostazioni (P. 144).

## Menu Impostazioni



- (1) Pulsante [Visualizzatore]  
Avvio di Visualizzatore telecamera (P. 26).
- (2) Pulsante di cambio lingua  
Impostazione della lingua da mostrare sullo schermo.
- (3) Menu Impostazioni  
Fare clic per visualizzare i dettagli degli elementi. Fare clic su ciascun elemento per passare alla pagina Impostazioni corrispondente (P. 55).



### Importante

- Se si apre un'altra finestra o scheda per accedere alla telecamera mentre viene visualizzata una pagina Web autenticata, le informazioni di autenticazione della pagina Web visualizzata potrebbero essere ignorate. In tal caso, inserire nuovamente le informazioni di autenticazione.
- Per garantire la sicurezza, uscire dal browser Web dopo aver completato le impostazioni dalla pagina Impostazioni e dopo aver utilizzato Visualizzatore telecamera.
- Non aprire più pagine Impostazioni contemporaneamente per modificare le impostazioni di un'unica telecamera.

## Operazioni pagina Impostazioni comuni

Questa sezione descrive le operazioni di base della pagina Impostazioni e le operazioni comuni per ciascuna pagina Impostazioni.



### Nota

- Se viene abilitata un'impostazione che non mostra una finestra di dialogo in un browser Web, potrebbe non essere possibile utilizzare la pagina Impostazioni. In tal caso, uscire dal browser Web e riavviarlo.

## Applicazione delle modifiche alle impostazioni

Se si modifica un'impostazione nella pagina Impostazioni, i pulsanti [Applica] e [Cancella] nella parte superiore destra o inferiore destra dello schermo non sono più disattivati ma diventano selezionabili.



Fare clic su [Applica] in questo stato per applicare le impostazioni modificate.  
Fare clic su [Cancella] per ripristinare le impostazioni precedenti.

## Modifiche delle impostazioni che richiedono il riavvio

Gli elementi di impostazione che richiedono il riavvio della telecamera per l'applicazione delle modifiche sono indicati con un simbolo [Riavvia] arancione visualizzato a destra.



Quando un elemento indicato da un simbolo [Riavvia] arancione viene modificato, l'opzione [Applica] visualizzata nella parte superiore destra o inferiore destra di ciascuna pagina Impostazioni cambia in [Applica e riavvia].



Fare clic su [Applica e riavvia] per applicare le impostazioni modificate e riavviare la telecamera.  
Fare clic su [Cancella] per ripristinare le impostazioni precedenti.

### 🔒 Importante

- Le impostazioni modificate verranno perse se si passa a un'altra pagina Impostazioni senza fare clic su [Applica] o [Applica e riavvia]. Accertarsi di fare clic su [Applica] o [Applica e riavvia] per applicare le impostazioni modificate.

## ■ Ritorno al Menu Impostazioni

Fare clic su [Menu Impostazioni] in alto a destra in ciascuna pagina Impostazioni per ritornare al Menu Impostazioni.



### 🔒 Importante

- Non utilizzare i pulsanti [Indietro] o [Avanti] nel browser Web per passare alla pagina Impostazioni. Le impostazioni modificate potrebbero ritornare alle impostazioni originali oppure potrebbero essere applicate modifiche non desiderate.

## ■ Guida

Fare clic su ⓘ [Guida] all'inizio di ciascun elemento di impostazione per visualizzare una spiegazione dettagliata dell'elemento di impostazione.

## ■ Intervalli di impostazione e limiti per il numero di caratteri

Per impostazioni in cui è necessario inserire valori numerici o caratteri, verranno visualizzati l'intervallo di impostazione o i limiti al numero di caratteri.

Inserire le impostazioni all'interno degli intervalli visualizzati.



## Utilizzo dell'area di visualizzazione video

Configurare le impostazioni in alcune pagine Impostazioni utilizzando l'area di visualizzazione video.

### 🗨️ Nota

- Gli elementi visualizzati cambiano in funzione della pagina Impostazioni.
- Gli altri utenti non potranno accedere al visualizzatore mentre viene visualizzato il video nella pagina Impostazioni. Inoltre, non è possibile visualizzare o configurare il video mentre l'amministratore è connesso al visualizzatore.

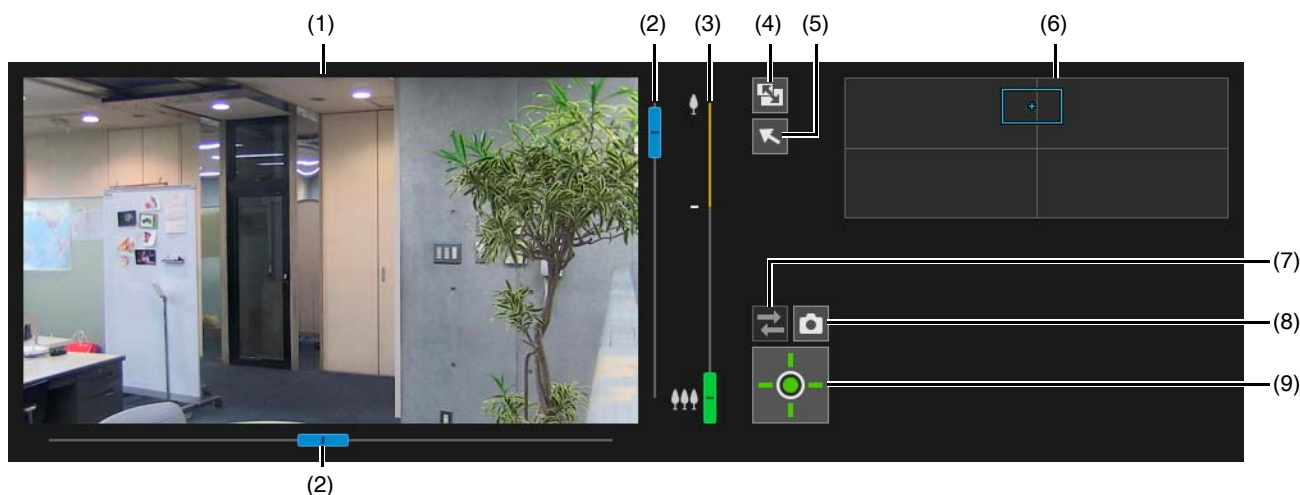

**(1) Area visualizzazione video**

Il video della telecamera viene visualizzato qui. Utilizzare il mouse per impostare le aree, ecc. Le operazioni nell'area di visualizzazione del video sono le stesse del visualizzatore (P. 35).

**HM4x S32VE S32D**

È possibile eseguire le operazioni di seguito mentre il cursore è [+] nell'area di visualizzazione video in base alle pagine Impostazioni.

- Centratrice dell'angolo della telecamera nella posizione selezionata (P. 35).
- Operazioni di zoom area (P. 36)

**(2) Cursore Panoramica/Inclinazione**

Le operazioni di panoramica e inclinazione nell'area di visualizzazione video sono le stesse del visualizzatore (P. 35).

**(3) Cursore di zoom**

Le operazioni di zoom nell'area di visualizzazione video sono le stesse del visualizzatore (P. 35).

**(4) Pulsante [Ridimensiona schermo]**

Ogni volta che si seleziona questo pulsante, le dimensioni dell'area di visualizzazione video cambiano da piccole a grandi e viceversa.

**(5) Pulsante [Cambia funzionamento mouse] HM4x S32VE S32D**

Fare clic sul pulsante per centrare l'angolo telecamera nella posizione selezionata nell'area di visualizzazione video mentre il pulsante è viola.

**(6) Immagine panoramica/Schermata di visualizzazione completa**

Mostra l'intervallo di movimento della telecamera. È possibile impostare le aree ecc. usando le funzioni del mouse nell'immagine panoramica, in base alle pagine Impostazioni.

**HM4x S32VE S32D**

Se nella telecamera è registrata un'immagine panoramica (P. 87), viene visualizzata l'immagine panoramica.

**(7) Pulsante [Riconnetti]**

Consente di riconnettersi alla telecamera. Utilizzare questo pulsante quando non si è connessi alla telecamera.

**(8) Pulsante [Istantanea]**

Apri la finestra dell'istantanea, che mostra un'immagine fissa del momento in cui è stato fatto clic sul pulsante (P. 45).

**(9) Pulsante [Ottieni/Rilascia privilegi controllo telecamera]**

Consente di ottenere o rilasciare i privilegi di controllo della telecamera (P. 34).

## Ogni pagina Impostazioni

Gli elementi in ciascuna pagina Impostazioni sono riassunti come segue:

Categoria	Elemento	Descrizione
Video	Video	Impostazioni generali del video, come dimensioni video e qualità distribuite dalla telecamera (P. 57)
	Angolo telecamera	Impostazione dell'angolo della telecamera (P. 59)
	Preset	Registrazione di una serie di impostazioni come preset (P. 60)
	Panoramica preset	Impostazioni per eseguire automaticamente la panoramica di più preset registrati anticipatamente (P. 70)
	Immagine (opzione)	Impostazioni per controllo telecamera e Giorno/Notte (P. 74)
	ADSR	Impostazione di ADSR (riduzione delle dimensioni dei dati specifica dell'area) (P. 76)
	Visualizzazione a schermo	Visualizza la data e l'ora, il nome della telecamera ed eventuali stringhe di caratteri sul video (P. 78)
	Privacy Mask	Consente di impostare una maschera nell'area da non visualizzare nel video della telecamera (P. 80)
	Limitazione visualizzazione	Consente di impostare il campo che può essere acquisito dalla telecamera (P. 83)
Panorama	Consente la creazione e la gestione di immagini panoramiche (P. 87)	
Audio	Audio	Impostazioni per l'ingresso audio dal microfono, l'uscita audio dal visualizzatore e la riproduzione di una clip audio (P. 90)

Categoria	Elemento	Descrizione
Registrazione video	Caricamento	Impostazioni per il caricamento di video tramite FTP o HTTP quando si verifica un evento (P. 93)
	Registrazione scheda di memoria	Impostazioni per la registrazione di video su una scheda di memoria quando si verifica un evento (P. 97)
	Notifica e-mail	Impostazioni per l'invio di una notifica e-mail a un destinatario specifico quando si verifica un evento (P. 100)
Rilevamento	Rilevamento audio	Rilevamento di modifiche nell'ingresso audio dal microfono che dà il via a operazioni come la registrazione video o la notifica e-mail (P. 102)
	Funzione intelligente	Impostazioni per le funzioni intelligenti quali il rilevamento di oggetti in movimento, il rilevamento di manomissione della telecamera e il rilevamento delle intrusioni (P. 104)
Evento	Periferica esterna	Impostazioni per l'output periferica esterna e le operazioni attivate da eventi ingresso periferica esterna (P. 119)
	Timer	Impostazioni per eventi timer per l'esecuzione di operazioni come registrazione video o notifica e-mail a intervalli regolari (P. 122)
	Cambiamento modalità Giorno/Notte	Spostamento dell'angolo della telecamera su posizioni preset in caso di commutazione tra la modalità Giorno e la modalità Notte (P. 124)
	Evento collegato	Impostazioni per la combinazione di due tipi di eventi in modo che si verifichino come evento singolo (P. 125)
Server	Server	Impostazioni per il server HTTP e per il server SNMP (P. 129)
	Server video	Impostazioni per client che possono collegarsi al server video (P. 131)
	Server RTP	Impostazioni per lo streaming tramite RTP (P. 132)
ONVIF	ONVIF	Impostazioni per la verifica WS-Security e il profilo multimediale (P. 134)
Sicurezza	Gestione certificati	Impostazioni per la creazione e la gestione dei certificati (P. 135)
	SSL/TLS	Impostazioni per le comunicazioni crittografate e i certificati del server (P. 137)
	802.1X	Impostazioni relative all'autenticazione 802.1X e alla visualizzazione dello stato dell'autenticazione, nonché alla gestione dei certificati (P. 138)
	Gestione utenti	Aggiunta/eliminazione di informazioni dell'account amministratore e/o degli utenti autorizzati e configurazione dei privilegi per le operazioni (P. 139)
	Restr. host	Consente di impostare controlli di accesso individuali per l'accesso dagli indirizzi IPv4 e IPv6 (P. 141).
Sistema	Sistema	Impostazioni per il nome della telecamera e le periferiche ingresso/uscita esterne, nonché per l'utilizzo e l'installazione della telecamera (P. 142)
	Visualizzatore	Impostazioni per l'avvio, l'autenticazione e la visualizzazione del visualizzatore (P. 144)
	Data e ora	Impostazioni per data e ora della telecamera (P. 145)
	Scheda di memoria	Operazioni della scheda di memoria come installazione/disinstallazione, esecuzione della formattazione ecc. (P. 147)
	Rete	Impostazione della rete alla quale è connessa la telecamera (P. 148).
Manutenzione	Generale	Esecuzione della verifica delle informazioni sulla periferica e della licenza e riavvio e/o inizializzazione delle telecamere (P. 151)
	Backup/Ripristino	Esecuzione di backup e ripristino (P. 153).
	Aggiornamento del firmware	Esecuzione degli aggiornamenti del firmware (P. 154).
	Ambiente	Impostazioni relative alla frequenza di sistema, WDR, funzione intelligente e visualizzazione della frequenza di aggiornamento massima (P. 155)
	Registro	Impostazioni per la visualizzazione e le notifiche del registro (P. 156)



## [Video] > [Video]

Questa sezione fornisce una descrizione generale del video, incluse le dimensioni e la qualità di ciascun video trasmesso in streaming dalla telecamera.

Vengono configurate le impostazioni per ciascuno dei cinque seguenti flussi di dati.

- Flusso di dati 1
- Flusso di dati 2
- Flusso di dati 3
- Flusso di dati 4
- PTZ digitale

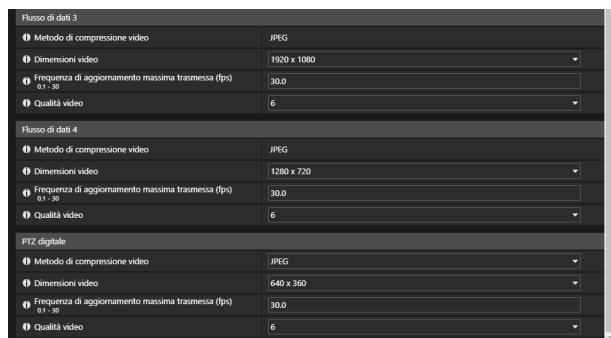
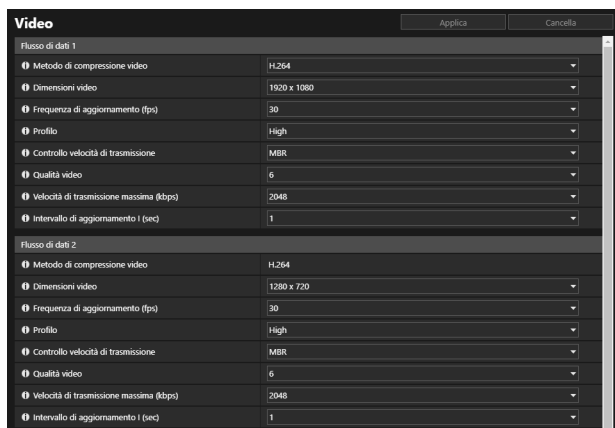

### Importante

- Assicurarsi che la frequenza di aggiornamento totale dei flussi per la trasmissione non superi i 60 fps (a una frequenza di sistema di 60 Hz) o i 50 fps (a una frequenza di sistema di 50 Hz).
- Se la dimensione video, la qualità video e la velocità di trasmissione sono impostate a valori superiori oppure se un grande numero di clienti esegue l'accesso simultaneamente, il carico di rete può aumentare e la frequenza di aggiornamento del video può diminuire.
- Le dimensioni dei dati potrebbero aumentare a seconda del tipo o movimento del soggetto. Se la frequenza di aggiornamento rimane bassa o si verificano altre condizioni non desiderabili per un periodo prolungato, ridurre le dimensioni del video o l'impostazione della qualità.
- In caso di video H.264/H.265, il blocco del rumore potrebbe essere percettibile se sono impostate dimensioni per il video maggiori e una velocità di trasmissione ridotta.

## Flusso di dati 1, Flusso di dati 2

Impostazioni per video H.264/H.265 trasmessi dalla telecamera.

### [Metodo di compressione video]

Selezionare il tipo di codec video.

Le impostazioni definite in Flusso di dati 1 vengono rispecchiate anche in Flusso di dati 2.

### [Dimensioni video]

Consente di selezionare le dimensioni del video.

Per Flusso di dati 2 non è possibile impostare [1920x1080].

### [Frequenza di aggiornamento (fps)]

Selezionare la frequenza di aggiornamento video. Le scelte dipendono dalle impostazioni in [Manutenzione] > [Ambiente].

### Importante **HM4x S820D/S920F**

- 60 fps (a una frequenza di sistema di 60 Hz) o 50 fps (a una frequenza di sistema di 50 Hz) può essere selezionato solo per Flusso di dati 1. Inoltre, è necessario soddisfare tutte le condizioni seguenti.
  - Sia [WDR] sia [Funzione intelligente] in [Manutenzione] > [Ambiente] sono impostate su [Disattiva].
  - [Registrazione video] > [Registrazione su scheda di memoria] > [Impostazioni operazioni] è impostato su [Salva registro].
  - [Caricamento] è impostato su [Caricamento disattivato] quando [Azione registrazione video] è impostato su [Caricamento] in [Registrazione video] > [Caricamento].

### [Profilo]

Selezionare un profilo video quando [Metodo di compressione video] è impostato su [H.264].

### [Controllo velocità di trasmissione]

Impostare la velocità di trasmissione video.

- Quando [VBR] è selezionato, la [Qualità video] impostata viene mantenuta e la velocità di trasmissione varia in base al video.
- Quando [MBR] è selezionato, la [Qualità video] impostata viene mantenuta e la velocità di trasmissione varia in base al video. Tuttavia, solo quando si prevede di superare la [Velocità di trasmissione massima (kbps)] impostata, la [Qualità video] viene regolata in modo da non superare il valore impostato.
- Quando [CBR] è selezionato, la velocità di trasmissione si regola cambiando la [Qualità video], puntando alla [Velocità di trasmissione di destinazione (kbps)] impostata.

### [Qualità video]

Se [Controllo velocità di trasmissione] è impostato su [VBR] o [MBR], selezionare la qualità video.

Maggiore è il valore, maggiore sarà la qualità dell'immagine.

### [Velocità di trasmissione massima (kbps)]

Se [Controllo velocità di trasmissione] è impostato su [MBR], selezionare la velocità di trasmissione massima.

### [Velocità di trasmissione di destinazione (kbps)]

Se [Controllo velocità di trasmissione] è impostato su [CBR], selezionare la velocità di trasmissione di destinazione.

### [Intervallo di aggiornamento I (sec)]

Selezionare l'intervallo in secondi in cui inserire i fotogrammi I.



### Importante

- Se si utilizza video Flusso di dati 1 o Flusso di dati 2 per la registrazione su scheda di memoria e il caricamento, vengono applicate le seguenti restrizioni all'impostazione.
  - [Controllo velocità di trasmissione]: Solo [MBR] o [CBR]
  - [Velocità di trasmissione massima (kbps)], [Velocità di trasmissione di destinazione (kbps)]: [8192] o meno
  - [Intervallo di aggiornamento I (sec)]: [0,5], [1] o [1,5]

## Flusso di dati 3, Flusso di dati 4

Impostazioni per la qualità e le dimensioni video del video JPEG distribuito dalle telecamere.

### [Dimensioni video]

Selezionare le dimensioni video predefinite trasmesse dalla telecamera quando non è stata specificata alcuna dimensione video dal visualizzatore.

Per Flusso di dati 4 non è possibile impostare [1920x1080].

### [Frequenza di aggiornamento massima trasmessa (fps)]

Limitare la frequenza di aggiornamento massima al secondo per la trasmissione per ridurre il carico del visualizzatore. È possibile impostare fino a 30 fotogrammi per secondo.

### [Qualità video]

Selezionare la qualità del video trasmesso dalla telecamera.

Maggiore è il valore, maggiore sarà la qualità dell'immagine.

## PTZ digitale

Oltre al flusso da 1 a 4, è possibile impostare un altro flusso di dati. Utilizzarlo per acquisire e inviare parte del video.

### [Metodo di compressione video]

Selezionare il tipo di metodo di compressione video.

È possibile selezionare CODEC o JPEG per Flusso di dati 1.

### [Dimensioni video]

Consente di selezionare le dimensioni del video.

[Frequenza di aggiornamento (fps)], [Profilo], [Controllo velocità di trasmissione], [Velocità di trasmissione massima (kbps)], [Velocità di trasmissione di destinazione (kbps)], [Intervallo fotogrammi I (sec)]

Le impostazioni sono le stesse di Flusso di dati 1 e Flusso di dati 2.

[Frequenza di aggiornamento massima trasmessa (fps)], [Qualità video]

Le impostazioni sono le stesse di Flusso di dati 3 e Flusso di dati 4.

Impostare l'angolo della telecamera tramite il cursore di zoom. Il video ritagliato con l'angolo telecamera impostato viene trasmesso tramite Flusso di dati da 1 a 4.

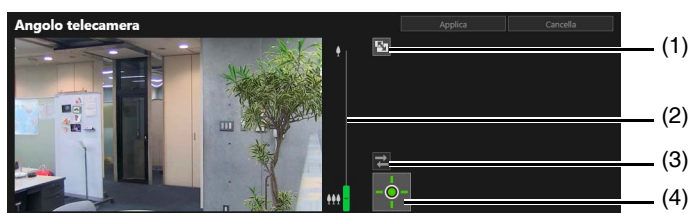

(1) **Pulsante [Ridimensiona schermo]**

Ogni volta che si seleziona questo pulsante, le dimensioni dell'area di visualizzazione video cambiano da piccole a grandi e viceversa.

(2) **Cursore di zoom**

Trascinare il cursore per utilizzare la funzione di zoom avanti (teleobiettivo)/zoom indietro (grandangolo) della telecamera.

(3) **Pulsante [Riconnetti]**

Consente di riconnettersi alla telecamera. Utilizzare questo pulsante quando non si è connessi alla telecamera.

(4) **Pulsante [Ottieni/Rilascia privilegi controllo telecamera]**

Consente di ottenere o rilasciare i privilegi di controllo della telecamera. Per utilizzare il cursore di zoom, è necessario ottenere i privilegi di controllo. Per maggiori dettagli, fare riferimento alla sezione "Acquisizione dei privilegi di controllo telecamera" (P. 34).

## [Video] > [Preset]

Registrandolo l'angolo o l'esposizione della telecamera come posizione iniziale o preset, sarà possibile richiamare facilmente le impostazioni dal visualizzatore, ecc.

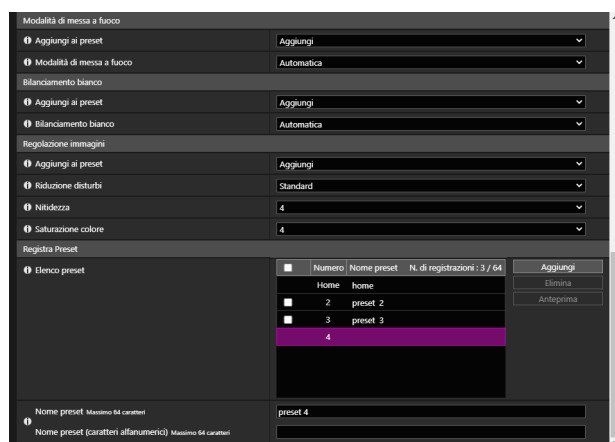
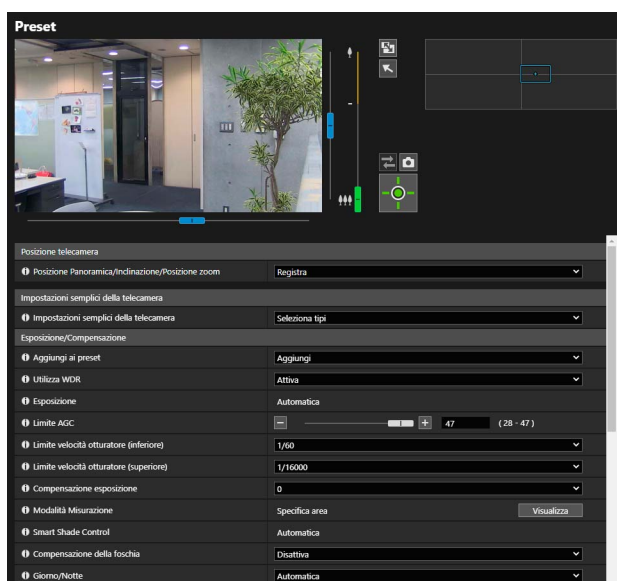

## Posizione telecamera

Impostazione della posizione telecamera da registrare come preset.



**Importante** HM4x S32VE S32D

- Se si modifica la posizione di zoom dopo aver configurato Funzione intelligente, Privacy mask, Preset e ADSR, tali funzioni dovranno essere riconfigurate.

**[Posizione Panoramica/Inclinazione/Posizione zoom]** HM4x S32VE S32D

Registrazione le posizioni di panoramica, inclinazione e zoom correnti come preset. È possibile eseguire operazioni di panoramica, inclinazione e zoom attivando il riquadro nell'area di visualizzazione video o l'immagine panoramica.

**[Posizione PTZ digitale]** S820D/S920F

Registrazione la posizione PTZ digitale corrente come preset.

Se si seleziona [Registra], viene visualizzato un riquadro giallo nell'area di visualizzazione del video. Utilizzare il riquadro per specificare la posizione di ritaglio di PTZ digitale per il preset.



**Nota**

- Il riquadro PTZ digitale (giallo) per il ritaglio al preset è impostato in dimensioni incrementali. Le dimensioni che possono essere impostate sono le stesse della funzione [PTZ digitale] del visualizzatore (P. 43).

## Impostazioni semplici della telecamera

Configurazione delle impostazioni della telecamera da registrare come preset.

**[Impostazioni semplici della telecamera]**

I valori consigliati per ciascun elemento di [Esposizione/Compensazione] e [Regolazione immagini] sono visualizzati contemporaneamente in base al tipo selezionato (la tabella di seguito mostra gli elementi e i valori per i quali i valori consigliati cambiano). Quando è necessario, è possibile modificare il valore consigliato per ciascun elemento e fare clic su [Applica] per applicarlo.

Tipo	Impostazione standard	Priorità movimento	Visibilità con luce scarsa	Riduzione delle dimensioni dei dati	Priorità profondità <b>HM4x</b>
Usa scena	Annullamento delle impostazioni della scena e ripristino delle impostazioni predefinite di fabbrica.	Eliminazione della sfocatura per i soggetti in movimento.	Aumento della luminosità aumentando la sensibilità in caso di soggetti scuri.	Riduzione delle dimensioni dei dati in condizioni di luminosità ridotta.	Messa a fuoco in un intervallo ampio, da vicino a lontano.
[Utilizza WDR]	<b>S32VE S32D</b> <b>S820D/S920F</b> - <b>HM4x</b> Attiva*	-	-	-	Disattiva
[Esposizione]	Automatica	Automatica	Automatica	Automatica	Automatica (Priorità apertura)
[Limite AGC]	<b>HM4x S820D/S920F</b> 47 <b>S32VE S32D</b> 36			<b>HM4x</b> <b>S820D/S920F</b> 32 <b>S32VE S32D</b> 28	47
[Limite velocità otturatore (inferiore)]	1/60 (sec.)	<b>HM4x</b> 1/1000 (sec.) <b>S32VE S32D</b> <b>S820D/S920F</b> 1/250 (sec.)	<b>HM4x S820D/S920F</b> 1/8 (sec.) <b>S32VE S32D</b> 1/30 (sec.)		1/60 (sec.)
[Limite velocità otturatore (superiore)]	<b>HM4x S820D/S920F</b> <b>S32VE S32D</b>	1/16000 (sec.) 1/8000 (sec.)			1/16000 (sec.)
[Smart Shade Control]	Auto	-	Auto	-	-
[Riduzione disturbi]	Standard	Bassa	Alta	Alta	Standard
[Nitidezza]	4	4	4	3	6
[Saturazione colore]	4	4	4	4	4

\* Solo quando [Manutenzione] > [Ambiente] > [WDR] è impostato su un valore diverso da [Disattiva]

### Importante

- Si tenga in considerazione quanto segue per [Impostazioni semplici della telecamera].

#### [Priorità movimento]

- Lo sfarfallio potrebbe verificarsi a causa di illuminazione a fluorescenza, ecc.
- In condizioni di scarsa illuminazione, il video potrebbe essere più scuro o il disturbo potrebbe aumentare rispetto alle [Impostazioni standard].

#### [Visibilità con luce scarsa]

- Possono essere visualizzate immagini residue per soggetti in movimento in condizioni di scarsa illuminazione.

#### [Riduzione delle dimensioni dei dati]

- Possono essere visualizzate immagini residue per soggetti in movimento in condizioni di scarsa illuminazione.

#### [Priorità profondità] **HM4x**

- In condizioni di scarsa illuminazione, il video potrebbe essere più scuro o il disturbo potrebbe aumentare rispetto alle [Impostazioni standard].

## Esposizione/Compensazione

Impostazioni per l'esposizione e la compensazione dell'immagine.

### [Aggiungi ai preset]

Quando si aggiungono le impostazioni per [Esposizione/Compensazione] ai preset, selezionare [Aggiungi].

### [Utilizza WDR]

Scegliere se utilizzare la funzione WDR. L'opzione è visualizzata quando si imposta [Manutenzione] > [Ambiente] > [WDR] su un valore diverso da [Disattiva].

### [Esposizione]

Selezionare la modalità di esposizione.

### Importante

- Quando [Utilizza WDR] è impostato su [Attiva], questa opzione è impostata su [Automatica].

## Nota

- Quando si imposta [Giorno/Notte] su [Automatica], impostare [Esposizione] su [Automatica], [Automatica (senza sfarfallio)], [Automatica (senza sfarfallio2)] (**S32VE S32D S820D/S920F**), [Automatica (Priorità otturatore)] o [Automatica (Priorità apertura)] (**HM4x**).

### [Automatica]

Controlla l'esposizione automaticamente.

### [Automatica (senza sfarfallio)]

Regola automaticamente la velocità dell'otturatore in funzione della luminosità e dell'ambiente di utilizzo. Riduce le differenze di luminosità sugli schermi causate da luce fluorescente, ecc.

### [Automatica (senza sfarfallio2)] **S32VE S32D S820D/S920F**

Utilizzare questa modalità se non è possibile ottenere la riduzione dell'irregolarità della luminosità desiderata anche dopo aver selezionato [Automatica (senza sfarfallio)]. Tuttavia, potrebbe non essere applicato il livello di esposizione adeguato (con conseguente luminosità eccessiva) perché l'intervallo di regolazione automatica della velocità otturatore non può superare il valore di 1/100 secondi (quando la frequenza di sistema è 60 Hz) o 1/120 secondi (quando la frequenza di sistema è 50 Hz) mentre si utilizza questa modalità.



## Importante

- Fonti di illuminazione instabili possono comunque provocare lo sfarfallio sullo schermo, anche se è stato selezionato [Automatica (senza sfarfallio)] o [Automatica (senza sfarfallio2)].

### [Auto. (Priorità otturatore)]

Regola automaticamente l'apertura e il guadagno in funzione della [Velocità otturatore] specificata.

### [Auto. (Priorità apertura)] **HM4x**

Regola automaticamente il guadagno e la velocità dell'otturatore in funzione della [Apertura] specificata.

### [Manuale]

Consente di impostare manualmente [Velocità otturatore], [Apertura] (**HM4x**) e [Guadagno].

## [Limite AGC]

Selezionare il valore del limite AGC (Auto Gain Control) superiore per aumentare il guadagno al fine di schiarire il video in condizioni di bassa illuminazione.

Maggiore è il valore più alta diventa la sensibilità, ma il rumore video aumenta.



## Importante

- L'illuminazione minima del soggetto potrebbe cambiare quando è impostato [Limite AGC].

## Nota

- Quando [Utilizza WDR] è impostato su [Attiva], i valori che possono essere impostati sono limitati.

### [Limite velocità otturatore (inferiore)]

Se si imposta [Esposizione] su una delle opzioni seguenti: [Automatica], [Automatica (senza sfarfallio)], [Automatica (senza sfarfallio2)] (**S32VE S32D S820D/S920F**), o [Automatica (Priorità apertura)] (**HM4x**), è possibile selezionare la velocità minima dell'otturatore.



## Importante

- Quando si imposta [Esposizione] su [Automatica (senza sfarfallio)] o [Automatica (senza sfarfallio2)] (**S32VE S32D S820D/S920F**), non è possibile selezionare una velocità superiore a 1/50 sec. (con una frequenza di sistema di 60 Hz) o 1/30 sec. (con una frequenza di sistema di 50 Hz).

### [Limite velocità otturatore (superiore)]

Se si imposta [Esposizione] su [Automatica], [Automatica (senza sfarfallio)] o [Auto. (Priorità apertura)] (**HM4x**), è possibile selezionare la velocità massima dell'otturatore.



## Importante

- Non è possibile selezionare una velocità inferiore a [Limite velocità otturatore (inferiore)].
- Quando si imposta [Esposizione] su [Automatica (senza sfarfallio)] non è possibile selezionare una velocità inferiore a 1/100 sec. (con una frequenza di sistema di 60 Hz) o 1/120 sec. (con una frequenza di sistema di 50 Hz).

### [Velocità otturatore]

Se si imposta [Esposizione] su [Automatica (Priorità otturatore)] o [Manuale], è possibile fissare la velocità dell'otturatore.

#### **Importante**

- Impostando una velocità ridotta per l'otturatore, la funzione intelligente potrebbe non funzionare correttamente. Selezionare una velocità dell'otturatore adatta alle condizioni di acquisizione della scena e all'applicazione.

#### **Nota**

- Velocità dell'otturatore più lente generano immagini residue nel video durante l'acquisizione di un soggetto in movimento.
- Quando si registra un soggetto in movimento, la selezione di una velocità otturatore più elevata può ridurre la registrazione di video sfocati.

### [Apertura] **HM4x**

Se è selezionata [Auto. (Priorità apertura)] o [Manuale] per [Esposizione], impostare l'apertura desiderata.

Spostando il cursore a sinistra si chiude l'apertura e si scurisce l'immagine. Spostando il cursore a destra si apre l'apertura e si schiarisce l'immagine.

### [Guadagno]

Se si seleziona [Manuale] per la modalità [Esposizione], impostare la sensibilità in base alla luminosità.

Spostando l'indicatore a sinistra il video diventa più scuro e spostandolo a destra il video diventa più chiaro.

### [Compensazione esposizione]

Se si imposta [Esposizione] su un valore diverso da [Manuale], è possibile regolare la luminosità del video selezionando il valore di compensazione esposizione.

### [Modalità Misurazione]

Se si imposta [Esposizione] su un valore diverso da [Manuale], è possibile selezionare una modalità di misurazione.

#### **Importante**

- Quando [Utilizza WDR] è impostato su [Attiva], questa opzione è impostata su [Specifica area].

### [Ponderata al centro]

Esegue la fotometria con l'intera schermata ponderata al centro.

Anche in caso di lieve differenza di zone luminose e scure intorno alla schermata, i soggetti vicini al centro avranno la corretta esposizione.

Utilizzare questa opzione se il soggetto è posizionato vicino al centro della schermata.

### [Media]

Esegue la fotometria uniformemente sull'intera schermata.

Questo consente di ottenere un'esposizione stabile anche in ambienti di ripresa con notevoli differenze di zone luminose e scure sulla schermata.

Utilizzare questa opzione per scene con passaggio di veicoli o entrata e uscita di persone.

### [Spot]

Esegue la fotometria sul centro della schermata.

Questo consente di ottenere l'esposizione corretta per soggetti al centro della schermata, a prescindere dalle differenze di zone luminose e scure intorno alla schermata.

Utilizzare questa opzione per regolare l'esposizione al centro della schermata quando il soggetto è illuminato da un proiettore o retroilluminato.

### [Specifica area]

Comandi per ottenere la luminosità ottimale nell'area specificata.

La posizione del riquadro e le dimensioni visualizzate nell'area di visualizzazione video possono essere impostate come si desidera.

Procedere come segue:

1. Quando si fa clic su [Visualizza] con lo zoom al massimo angolo, viene visualizzato un riquadro nell'area di visualizzazione video.
2. Impostare il riquadro in qualsiasi area.
  - Trascinare dall'interno il riquadro per spostare l'area.
  - Trascinare l'angolo □ per modificare le dimensioni.

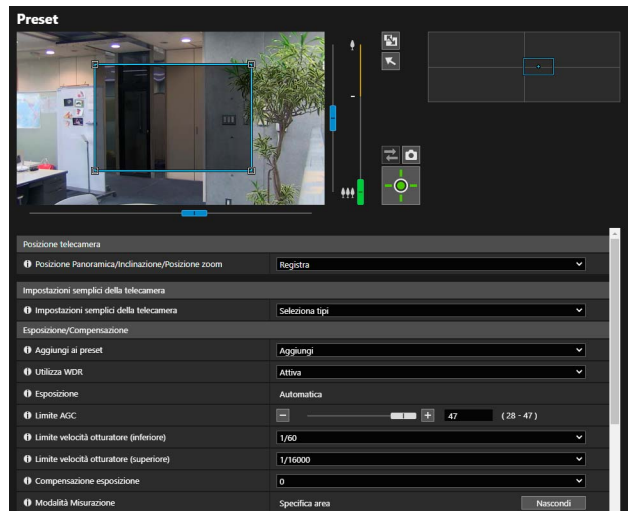

### Importante

- Non è possibile visualizzare il riquadro nell'area zoom digitale.

### Nota

- Non è possibile specificare riquadri sui bordi superiore, inferiore, sinistro e destro dell'area di visualizzazione video.

### [Smart Shade Control]

Selezionare se si desidera abilitare la funzione Smart Shade Control. Se lo sfondo è luminoso e il soggetto è difficile da vedere, utilizzando Smart Shade Control, le aree scure vengono automaticamente compensate in luminosità per migliorare la visibilità del soggetto.

### Importante

- Quando [Utilizza WDR] è impostato su [Attiva], questa opzione è impostata su [Automatica].

### Nota

- Le dimensioni dati del video aumentano se si imposta Smart Shade Control.

### [Compensazione della foschia]

Selezionare se si desidera abilitare la compensazione della foschia. Se il soggetto è oscurato dalla foschia, utilizzando la funzione di compensazione della foschia, il contrasto del video viene regolato automaticamente per migliorare la visibilità del soggetto. La forza di compensazione della foschia può essere modificata selezionando [Video] > [Immagine (opzione)] > [Forza di compensazione della foschia (Automatica)] (P. 75).

### Nota

- Le dimensioni dati del video possono aumentare se si imposta la compensazione della foschia.

### [Giorno/Notte]

Selezionare una modalità di acquisizione in funzione della luminosità dell'ambiente di installazione.

#### [Automatica]

La telecamera passa automaticamente alla modalità giorno o notte a seconda della luminosità dell'ambiente.

#### [Modalità Giorno]

Acquisisce il video con il colore normale.

#### [Modalità Notte]

Il video diventa monocromatico.

Rimuove il filtro infrarossi per aumentare la sensibilità. **HM4x**



## Importante

- Quando si utilizza la modalità [Automatica], tenere conto di quanto segue.
  - Eseguire prima un test operativo per verificare l'efficacia dell'impostazione.
  - Impostare [Esposizione] su [Automatica], [Automatica (senza sfarfallio)], [Automatica (senza sfarfallio2)] (**S32VE S32D S820D/S920F**), [Automatica (Priorità otturatore)] o [Automatica (Priorità apertura)] (**HM4x**).
  - Il filtro infrarossi potrebbe spostarsi diverse volte durante la commutazione tra Modalità Giorno e Modalità Notte. Durante questo periodo non è possibile utilizzare le funzioni di panoramica, inclinazione, zoom e messa a fuoco manuale. **HM4x**
- Se si chiude il visualizzatore con la [Modalità Giorno] o [Modalità Notte] impostata, la configurazione rimane in vigore, anche se si imposta [Giorno/Notte] su [Automatica] nella pagina Impostazioni.  
Per abilitare la modalità Giorno/Notte automatica, impostare [Giorno/Notte] su [Automatica] prima di uscire dal visualizzatore.
- Se si utilizza un'illuminazione a infrarossi da una periferica esterna quando è impostata la Modalità Notte, accendere l'illuminazione a infrarossi prima di passare alla Modalità Notte. **HM4x**
- La telecamera è dotata di filtro infrarossi senza meccanismo di inserimento-estrazione e pertanto non è in grado di ottenere l'effetto di illuminazione a infrarossi. **S32VE S32D S820D/S920F**

## Modalità di messa a fuoco

**HM4x S32VE S32D**

Impostazioni per la modalità di messa a fuoco.

### [Aggiungi ai preset]

Quando si aggiungono le impostazioni per [Modalità di messa a fuoco] ai preset, fare clic su [Aggiungi].

### [Modalità di messa a fuoco]

Selezionare la modalità di messa a fuoco.

#### [Automatica]

Regola automaticamente la messa a fuoco.

#### [Fissa a infinito]

Sposta la posizione di messa a fuoco a quasi infinito.

Se è necessaria una messa a fuoco più precisa, selezionare [Manuale] e regolare la messa a fuoco.

#### [Manuale]

È possibile fare clic e tenere premuti i pulsanti [Vicino] e [Lontano] in [Regola messa a fuoco] per regolare la messa a fuoco verso posizioni vicine e lontane.

Facendo clic su [Esegui] in [AF One-Shot], la telecamera mette a fuoco una volta utilizzando l'autofocus, per poi passare alla modalità manuale.

La procedura seguente consente di regolare adeguatamente la messa a fuoco.

1. Selezionare [Automatica (Priorità apertura)] in [Esposizione] e spostare l'indicatore di apertura sul valore a destra per aprirla completamente. La profondità di campo si riduce ed è possibile regolare adeguatamente la messa a fuoco.
2. Per regolare la messa a fuoco, tenere premuto il pulsante [Lontano] o [Vicino] in [Regola Modalità di messa a fuoco] oppure fare clic su [Esegui] in [AF One-Shot].
3. Una volta terminata la regolazione della messa a fuoco, modificare [Esposizione] con un'impostazione adeguata.

## Importante

- La messa a fuoco impostata viene applicata anche ad altri utenti.
- In base all'illuminazione utilizzata, il focus potrebbe non essere mantenuto durante il passaggio da [Modalità Giorno] a [Modalità Notte] e viceversa. La messa a fuoco in caso di commutazione tra modalità Giorno e modalità Notte può essere impostata in [Evento] > [Cambiamento modalità Giorno/Notte].
- Se si seleziona [Manuale] in [Esposizione] e la velocità otturatore è impostata a 1/1 sec., non è possibile mettere a fuoco anche con impostazione [Automatica]. In tal caso, regolare la messa a fuoco con [Manuale].
- Si noti che se si imposta la messa a fuoco [Manuale], la stessa rimarrà fissa.
- Quando viene registrata una scena esterna da un luogo chiuso attraverso un vetro, la telecamera potrebbe mettere a fuoco la superficie di vetro se è presente polvere o acqua sulla superficie. Installare la telecamera alla più breve distanza possibile dalla superficie di vetro.

## Nota

- La messa a fuoco può essere difficile per i seguenti tipi di soggetti quando si utilizza [Automatica] o [AF One-shot].

### Soggetti difficili da mettere a fuoco

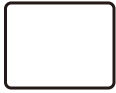

Oggetti come pareti bianche senza contrasto luce/buio

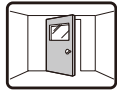

Oggetti inclinati



Soggetti che riflettono una forte luce

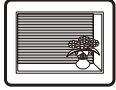

Un oggetto composto solo da linee inclinate o fasce orizzontali



Oggetti intangibili come fiamme o fumo



Soggetti visti attraverso il vetro



Soggetti in movimento rapido

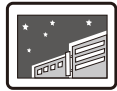

Aree scure o vista notturna



Soggetti sia vicini sia lontani nell'inquadratura

- Si consiglia di controllare la messa a fuoco della telecamera dopo il riavvio.
- Per informazioni sull'intervallo approssimativo di messa a fuoco, fare riferimento a "Specifiche".
- Quando è selezionato [Fissa a infinito] e viene utilizzata una periferica esterna per l'illuminazione a infrarossi, i soggetti che originariamente erano a fuoco in una luce visibile potrebbero non essere più a fuoco. **HM4x**

### [AF One-Shot]

Utilizzare questa opzione quando si imposta [Modalità di messa a fuoco] su [Manuale]. Facendo clic su [Esegui], la telecamera mette a fuoco una volta utilizzando l'autofocus, per poi passare alla modalità manuale.

### [Regola Modalità di messa a fuoco]

Se si imposta [Modalità di messa a fuoco] su [Manuale], è possibile fare clic e tenere premuti i pulsanti [Vicino] e [Lontano] per regolare la posizione messa a fuoco verso posizioni vicine e lontane.

## Bilanciamento bianco

Impostazioni per il bilanciamento bianco.

### [Aggiungi ai preset]

Quando si aggiungono le impostazioni per [Bilanciamento bianco] ai preset, fare clic su [Aggiungi].

### [Bilanciamento del bianco]

Selezionare il bilanciamento del bianco in base alla fonte di illuminazione per ottenere un video dal colore naturale.

## Importante

- Quando un soggetto ha un solo colore, quando l'illuminazione è scarsa o quando sono utilizzate lampade al sodio, lampade al mercurio o altre luci fluorescenti, l'impostazione [Automatica] potrebbe non essere in grado di regolare i colori correttamente.
- Se è impostata l'opzione [Automatica] e lo schermo risulta verdognolo sotto le lampade al mercurio, selezionare [Lampada a mercurio]. Qualora i colori dello schermo risultino inadeguati sotto una lampada al mercurio anche una volta selezionata l'opzione [Lampada a mercurio], selezionare [Manuale] e utilizzare l'impostazione [WB One-Shot].
- Dal momento che le opzioni di selezione della sorgente luminosa sono basate su caratteristiche rappresentative, potrebbe non essere possibile ottenere i colori adeguati a seconda della sorgente luminosa disponibile. In questo caso, selezionare [Manuale] e utilizzare [WB One-Shot].

### [Automatica]

Regola automaticamente il bilanciamento del bianco.

### [Manuale]

Utilizzare [WB One-Shot], [Guadagno R] e [Guadagno B] per impostare manualmente il bilanciamento del bianco.

**[Luce del giorno fluorescente] (circa 6100 K - 6600 K)**

Selezionare questa opzione in caso di ripresa con lampada fluorescente a luce diurna.

**[Bianco fluorescente] (circa 4100 K - 5000 K)**

Selezionare questa opzione in caso di ripresa con lampada fluorescente a luce diurna o lampada fluorescente a luce bianca.

**[Fluorescente caldo] (circa 2500 K - 3000 K)**

Selezionare questa opzione in caso di ripresa con lampada fluorescente a luce calda.

**[Lampada al sodio] (circa 2000 K)**

Selezionare questa opzione in caso di ripresa con lampada al sodio arancione.

**[Lampada alogena] (circa 2700 K - 3200 K)**

Selezionare questa opzione in caso di ripresa con lampada alogena o lampada a incandescenza.

**[Lampada a mercurio] (circa 4300 K)**

Selezionare questa opzione in caso di ripresa con lampada a mercurio.

**[WB One-Shot]**

Se si imposta il bilanciamento del bianco su [Manuale], il bilanciamento del bianco viene forzato per compensare la sorgente di luce, per poi bloccare l'impostazione.

Metodo di impostazione di esempio:

Illuminare un soggetto bianco (carta bianca, ecc.) utilizzando la sorgente luminosa e assicurarsi che il soggetto riempi tutta la schermata, quindi fare clic su [Esegui].

**[Guadagno R]**

Se si imposta il bilanciamento del bianco su [Manuale], impostare i valori di guadagno Rosso.

**[Guadagno B]**

Se si imposta il bilanciamento del bianco su [Manuale], impostare i valori di guadagno Blu.



**Importante**

- Se si imposta [Giorno/Notte] su [Modalità Notte] (anche quando è impostato su [Automatica] e la modalità Notte è considerata applicabile), non è possibile usare la funzione di bilanciamento del bianco.
- Se un soggetto che cambia raramente viene acquisito in una posizione in cui la sorgente luminosa cambia gradualmente, come quando si acquisiscono i soggetti continuamente giorno e notte, potrebbe non essere possibile raggiungere i colori corretti. In tal caso, è possibile ottenere colori adeguati aggiungendo modifiche al video da acquisire con impostazioni come [WB One-Shot], per esempio.

## Regolazione immagini

---

Impostazioni per la qualità dell'immagine come riduzione disturbi e nitidezza.

**[Aggiungi ai preset]**

Quando si aggiungono le impostazioni per [Regolazione immagini] ai preset, fare clic su [Aggiungi].

**[Riduzione disturbi]**

Selezionare un livello di riduzione dei disturbi. Questa impostazione è generalmente più efficace in condizioni di scarsa luce.

Se si imposta su [Alta], l'effetto di riduzione dei disturbi è aumentato, ma è più probabile che vengano visualizzate immagini residue.

Se impostata su [Bassa], l'effetto di riduzione dei disturbi si riduce e la risoluzione aumenta, ma le dimensioni del file video diventano più grandi.

**[Nitidezza]**

Selezionare un livello di nitidezza.

Se impostata su [Alto] con un valore superiore, l'immagine diventa più nitida; se impostata su [Basso] con un valore inferiore, l'immagine diventa meno nitida.

Se è impostata su [Alto] con un valore più elevato, le dimensioni del file video aumentano.

**[Saturazione colore]**

Selezionare un livello di saturazione del colore.

## Registra preset

Registrando le impostazioni della telecamera come preset, quali angoli della telecamera ed esposizione, i preset possono essere facilmente richiamati dai visualizzatori per applicare le impostazioni.

### Importante

- Si consiglia vivamente di registrare come preset le posizioni della telecamera da usare per le funzioni intelligenti. **HM4x S32VE S32D**
- Se si utilizza un preset registrato nell'area zoom digitale, potrebbe non essere possibile riprodurre con precisione la posizione della telecamera al momento della registrazione. Si consiglia pertanto di utilizzare un preset registrato nell'area di zoom ottico per la panoramica preset (**HM4x** soltanto) e le funzioni intelligenti. **HM4x S32VE S32D**
- Quando si cambiano gli elementi seguenti, ripristinare i preset.
  - [Sistema] > [Sistema] > [Condizioni installazione] > [Capovolgimento video] (P. 142)
  - Ogni impostazione dello streaming video in [Video] > [Video] (P. 57)
- Se vengono modificate le impostazioni in [Video] > [Immagine (opzione)] > [Controllo telecamera] > [Stabilizzatore immagine] dopo avere impostato i preset (P. 74), l'angolo di visualizzazione quando viene utilizzata la telecamera non corrisponderà all'angolo di visualizzazione di quando i preset vengono configurati. Se si modificano le impostazioni [Stabilizzatore immagine], ricontrrollare le impostazioni dei preset. **HM4x**
- Se per la telecamera si utilizza un alloggiamento a cupola per interni venduto separatamente, accertarsi di impostare i preset con la cupola installata. **HM4x**

## ■ Uso dei preset

Oltre all'esecuzione immediata degli angoli della telecamera registrati e alle impostazioni della telecamera come l'esposizione durante l'uso del visualizzatore, è possibile utilizzare i preset nei seguenti modi.

- Eseguire i preset durante la commutazione tra modalità Giorno e modalità Notte (P. 124).
- Alternare automaticamente i vari preset in un dato momento e in una sequenza predeterminata (Panoramica preset) (P. 70). **HM4x S820D/S920F**
- Durante l'uso delle Funzioni intelligenti, è possibile bloccare la posizione di monitoraggio a un angolo della telecamera memorizzato (P. 111). **HM4x S32VE S32D**

## ■ Registrazione di un preset

L'angolo della telecamera e le impostazioni della telecamera possono essere registrati come preset. Il numero di preset registrabile è il seguente.

- Massimo 64 preset (inclusa la posizione iniziale) **HM4x S32VE S32D**
- Massimo 20 preset (inclusa la posizione iniziale) **S820D/S920F**

Per registrare un nuovo preset, selezionare un preset senza nome nell'elenco preset.

Se si seleziona un preset già registrato nell'elenco preset e si fa clic su [Aggiungi] al passaggio 4, il preset viene sovrascritto.

### 1 Utilizzare l'area di visualizzazione del video per impostare l'angolo.

L'angolo della telecamera può essere utilizzato anche dalle seguenti schermate.

**HM4x S32VE S32D**



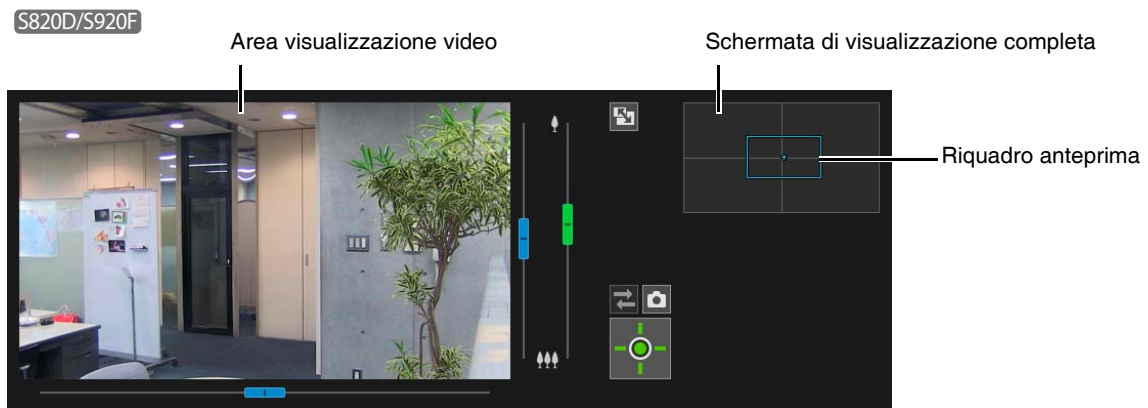

## 2 Impostare gli elementi per la registrazione del preset.

[Posizione Panoramica/Inclinazione/Posizione zoom] **HM4x S32VE S32D**/[Posizione PTZ digitale] **S820D/S920F**  
 Selezionare [Registra] per registrare l'angolo corrente della telecamera come preset.

### Nota

- Se è stata selezionata l'opzione [Posizione iniziale] nell'elenco di preset, [Posizione Panoramica/Inclinazione/Posizione zoom]/[Posizione PTZ digitale] è sempre registrata.

[Esposizione/Compensazione], [Modalità di messa a fuoco] **HM4x S32VE S32D**, [Bilanciamento bianco], [Regolazione immagini]

Selezionare [Registra] per registrare le impostazioni correnti della telecamera come preset. Selezionare [Aggiungi] in [Aggiungi ai preset] per configurare ciascun elemento.

### Nota

- Impostando [Impostazioni semplici della telecamera] è facile configurare [Esposizione/Compensazione] e [Regolazione immagini].

## 3 Immettere un nome preset.

[Nome preset], [Nome preset (caratteri alfanumerici)]

Accertarsi di immettere un nome in [Nome preset].

Quando si immette il [Nome preset], il [Nome preset] elencato viene visualizzato con priorità negli elenchi preset del visualizzatore e della pagina Impostazioni.

## 4 Fare clic su [Aggiungi].

Il preset viene salvato nella telecamera.

### Nota **HM4x S32VE S32D**

- Se la posizione del preset è al di fuori del limite di visualizzazione, sulla sinistra viene visualizzata  (icona di avviso).

## 5 Per registrare più preset, ripetere i passaggi da 1 a 4.

## ■ Eliminazione di un preset

Selezionare il preset da eliminare nell'elenco e fare clic su [Elimina] per eliminarlo dalla telecamera. [Home] (posizione iniziale) non può essere eliminata.

## ■ Anteprima di un preset

Selezionare un preset nell'elenco dei preset e fare clic su [Anteprima]. Le impostazioni dei preset sono mostrate nell'area di visualizzazione del video.

La telecamera può eseguire automaticamente la panoramica di diversi preset registrati per il monitoraggio.

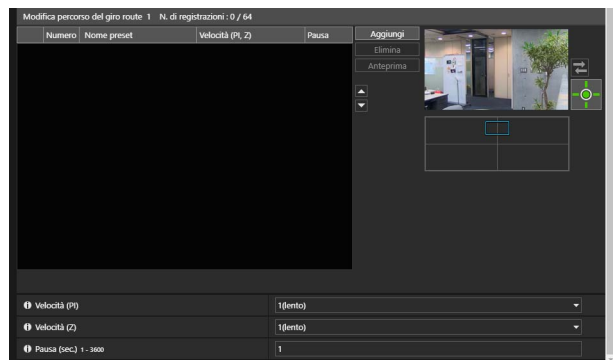
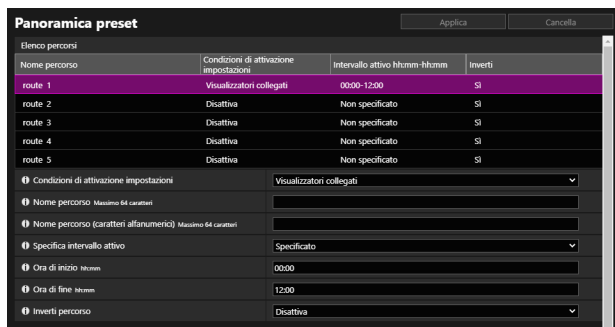

### Importante HM4x

- Quando si utilizza un preset e la messa a fuoco è impostata su Automatica, la pausa può prolungarsi nel caso non sia stato possibile ottenere una messa a fuoco entro la durata della pausa che è stata impostata.

### Nota

- La panoramica preset non viene eseguita quando si ottengono i privilegi di controllo della telecamera in Visualizzatore telecamera o quando il video viene visualizzato nella pagina Impostazioni.

## Composizione della schermata

Per via del numero di percorsi della panoramica registrabili, i numeri di preset percorribili per ogni percorso e le condizioni della panoramica che variano in base al modello di telecamera, la composizione dello schermo diventa come segue:

HM4x

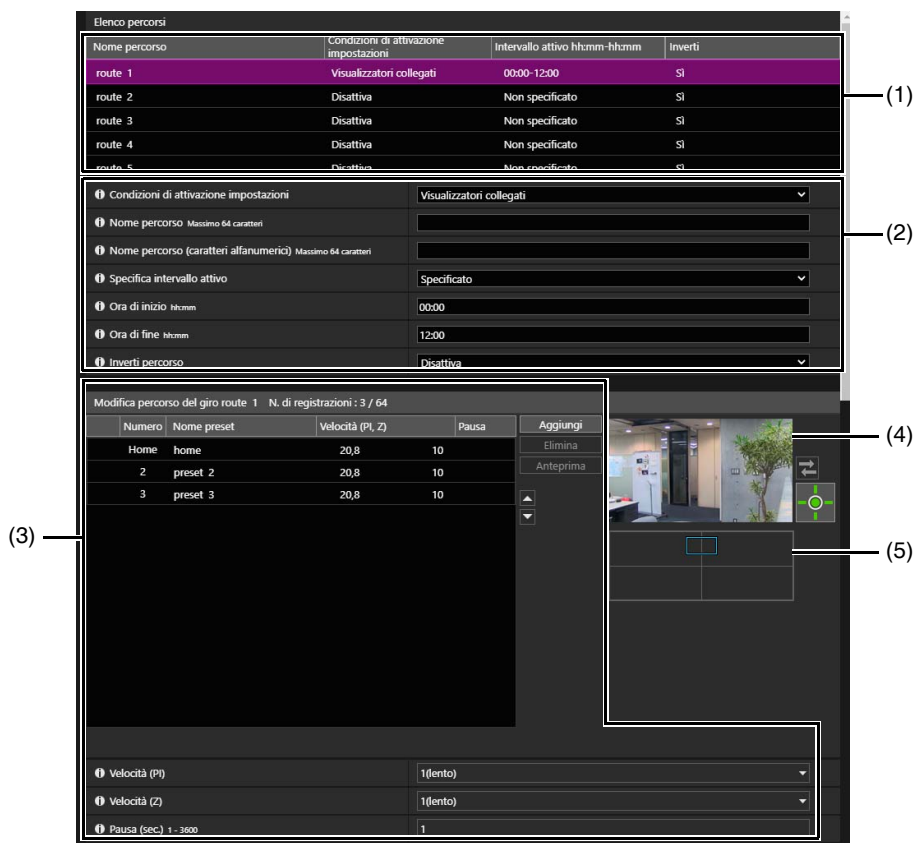

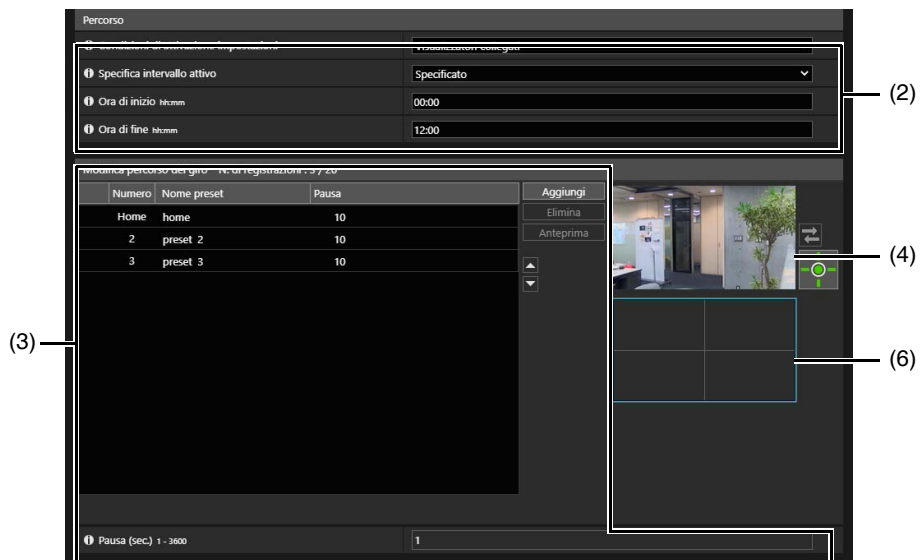

- (1) **[Elenco percorsi] HM4x**  
Elenco dei percorsi della panoramica preset. Mostra le condizioni della panoramica impostate. È possibile impostare fino a cinque percorsi.
- (2) **Impostazioni condizione della panoramica**  
Impostare le condizioni per la panoramica (P. 72).
- (3) **[Modifica percorso del giro]**  
Mostra un elenco dei preset da percorrere. I preset vengono percorsi a partire dalla parte superiore dell'elenco. È possibile modificare l'ordine dei preset e impostare l'ora per l'arresto alla posizione dei preset, ecc.
- (4) **Area visualizzazione video**  
Consente di visualizzare il video corrente della telecamera.
- (5) **Immagine panoramica HM4x**  
Consente di visualizzare le immagini panoramiche registrate nella telecamera.



- (a) **Riquadro di anteprima panoramica/inclinazione (riquadro rosso)**  
Visualizza l'intervallo verticale e orizzontale per lo spostamento della telecamera. Visualizzato quando è impostata la limitazione visualizzazione (P. 83).
  - (b) **Riquadro di anteprima (riquadro blu)**  
Indica l'angolo corrente della telecamera nell'area di visualizzazione del video.
  - (c) **Riquadro di anteprima del preset (riquadro bianco)**  
Indica il preset/la posizione iniziale attualmente selezionati.
- (6) **Pannello PTZ digitale S820D/S920F**  
Consente di visualizzare il video completo ottenuto dalla telecamera quando si avvia la [Panoramica preset].



- (b) **Riquadro di anteprima (riquadro blu)**  
Indica la parte attualmente ritagliata nell'area di visualizzazione del video.
- (c) **Riquadro di anteprima del preset (riquadro bianco)**  
Indica il preset/la posizione iniziale attualmente selezionati.

## Impostazioni del percorso della panoramica

Il numero di percorsi della panoramica registrabili e il numero dei preset percorribili per ogni percorso sono i seguenti.

- Massimo 5 percorsi, massimo 64 preset per percorso **HM4x**
- Massimo 1 percorso, massimo 20 preset per percorso **S820D/S920F**

### Nota **HM4x**

- Se esistono conflitti relativi alle condizioni o ai tempi di attività dei percorsi della panoramica registrati, i percorsi elencati più in alto nell' [Elenco percorsi] avranno la precedenza.

- 1** Selezionare il percorso della panoramica da configurare in [Elenco percorsi]. **HM4x**
- 2** Configurare le impostazioni relative al nome e alle operazioni del percorso della panoramica.

#### [Condizioni di attivazione impostazioni]

Selezionare le condizioni per eseguire una panoramica preset.

##### [Disattiva]

La panoramica preset non viene eseguita.

##### [Visualizzatori collegati]

La panoramica preset viene eseguita quando un visualizzatore si collega alla telecamera.

##### [Sempre]

La panoramica preset viene sempre eseguita.

### Nota

- Se si seleziona [Disattiva], non è possibile configurare le seguenti impostazioni del percorso della panoramica dei preset (da 3 a 6).

#### [Nome percorso], [Nome percorso (caratteri alfanumerici)] **HM4x**

Immettere il nome del percorso della panoramica.

Quando si immette il [Nome percorso], il [Nome percorso] elencato viene visualizzato con priorità nell' [Elenco percorsi].

#### [Specifica intervallo attivo]

Selezionare [Specificato] per eseguire una panoramica preset a un'ora stabilita, quindi immettere l'ora di inizio e di fine della panoramica.

Se è impostato [Visualizzatori collegati] per [Condizioni di attivazione impostazioni], la panoramica preset funziona quando il visualizzatore è connesso alla telecamera all'ora di inizio della panoramica. Se è impostato [Sempre] per [Condizioni di attivazione impostazioni], la panoramica preset funziona sempre.

#### [Inverti percorso] **HM4x**

Selezionando [Attiva], l'ordine della panoramica preset in [Modifica percorso panoramica] viene invertito.

- 3** Fare clic su [Aggiungi] in [Modifica percorso del giro].



#### 4 Selezionare un preset da [Elenco posizioni memorizzate].



È possibile specificare più di un preset.

#### Nota **HM4x**

- Se la posizione del preset è al di fuori dell'area di limitazione visualizzazione, sulla sinistra si visualizza  (icona di avviso).

#### 5 Fare clic su [Aggiungi].

Il preset viene aggiunto a [Modifica percorso del giro].

Selezionare un preset in [Modifica percorso panoramica] e fare clic su  o  per cambiarne la posizione nell'elenco.

Selezionando un preset in [Modifica percorso panoramica] e facendo clic su [Elimina], il preset viene eliminato.

Selezionando un nome di preset in [Elenco preset] o [Modifica percorso panoramica] e facendo clic su [Anteprima], è possibile controllare le impostazioni dei preset nell'area di visualizzazione video.

#### Nota

- Se un preset è già stato aggiunto a [Modifica percorso del giro], in caso di aggiunta di un altro preset da [Elenco preset], il preset aggiunto viene visualizzato sotto a quello selezionato in [Modifica percorso del giro].

#### 6 Configurare la velocità del preset e la durata della pausa.

Selezionare il preset da configurare in [Modifica percorso del giro] e impostare le operazioni della panoramica.

##### [Velocità (PI)] **HM4x**

Selezionare la velocità di panoramica/inclinazione della telecamera per passare al preset successivo.

##### [Velocità (Z)] **HM4x**

Selezionare la velocità di zoom della telecamera per passare al preset successivo.

##### [Pausa (sec.)]

Immettere l'ora in cui la telecamera si ferma nel preset.

#### Nota **HM4x**

- Per visualizzare il video che si sposta tra i vari preset, selezionare una velocità inferiore. Per visualizzare il video solo nella posizione del preset cambiare velocemente, selezionare una velocità superiore.

#### 7 Fare clic su [Applica].

Fare clic su [Applica] dopo aver configurato il percorso. L'impostazione configurata viene salvata sulla telecamera.

#### Nota

- Fare clic su [Cancella] per impostare nuovamente il percorso. Le impostazioni salvate nella telecamera vengono ripristinate. Si osservi tuttavia che i preset aggiunti a [Modifica percorso del giro] unicamente facendo clic su [Aggiungi] vengono tutti annullati.

## [Video] > [Immagine (opzione)]

Impostazioni per i dettagli del controllo telecamera e Giorno/Notte quando è impostata la modalità Automatica.

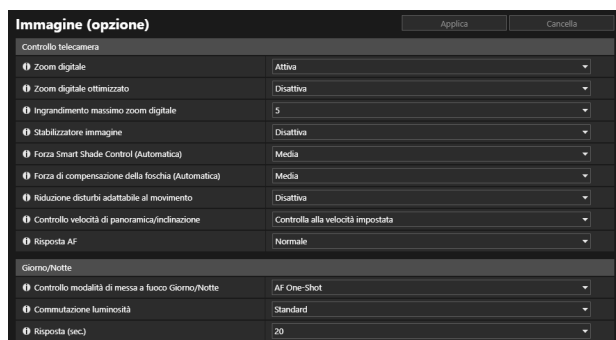

## Controllo telecamera

Impostare diversi controlli per semplificare la visualizzazione dei video.

### [Zoom digitale] **HM4x** **S32VE** **S32D**

Scegliere se utilizzare lo zoom digitale.

Se si seleziona [Attiva], l'area che indica lo zoom digitale verrà visualizzata sull'indicatore di zoom (P. 36).

A differenza dello zoom ottico, più alto è il fattore di zoom digitale, più bassa è la qualità video.

### [Zoom digitale ottimizzato] **HM4x**

Scegliere se utilizzare lo zoom digitale ottimizzato.

Se le dimensioni del video sono ridotte, lo zoom digitale può essere utilizzato per ingrandire l'immagine alla massima risoluzione riducendo il deterioramento del video.

Se si seleziona [Attiva], un'area che indica lo zoom digitale ottimizzato e una linea orizzontale (blu) che indica il teleobiettivo massimo dello zoom digitale ottimizzato vengono visualizzate sull'indicatore di zoom del visualizzatore (P. 36).

### [Ingrandimento massimo zoom digitale] **HM4x**

Imposta il massimo ingrandimento dello zoom per lo zoom digitale.

### [Stabilizzatore immagine] **HM4x**

Selezionare per attivare o disattivare la riduzione sfocatura nel video a causa della vibrazione della telecamera.

Se è presente ancora sfocatura dopo aver selezionato [On1], selezionare [On2].

Non trasmettere più di due flussi contemporaneamente. Tuttavia, anche se il numero di flussi è pari o inferiore a due, lo stabilizzatore immagine può non funzionare in modo corretto in caso si verificano le seguenti condizioni:

- Dimensione video, qualità video e velocità di trasmissione sono impostate a valori superiori.
- È attivata l'impostazione della visualizzazione a schermo (data e ora).



### Importante

- La stabilizzazione non è efficace oltre un determinato livello di vibrazione o con vibrazioni momentanee.
- La procedura di stabilizzazione dell'immagine si arresterà temporaneamente durante le operazioni di panoramica, inclinazione e zoom.
- Lo stabilizzatore d'immagine è impostato su [Disattiva] quando si imposta [Manutenzione] > [Ambiente] > [WDR] su [Disattiva].
- Per utilizzare la stabilizzazione dell'immagine, consultare le informazioni elencate nelle seguenti sezioni "Importante".
  - La sezione "Importante" in "Visualizzazione di video con Visualizzatore telecamera" (P. 30).
  - La sezione "Importante" in "Registra preset" (P. 68).
  - La sezione "Importante" in "Registrazione delle privacy mask" (P. 81).
  - La sezione "Importante" in "Impostazione limitazione visualizzazione" (P. 84).



### Nota

- Se si seleziona [On2], si consiglia di selezionare una dimensione di ricezione video inferiore a [640 x 480].
- L'angolo di visualizzazione verrà ristretto e il livello di disturbo del video sarà maggiore quando si utilizza l'opzione Stabilizzatore immagine rispetto a quando non viene utilizzata. Tuttavia, non si tratta di un problema.
- A seconda delle vibrazioni della telecamera, l'immagine può apparire allungata o distorta. Tale fenomeno è determinato dalle caratteristiche del sensore CMOS e non può essere attenuato dallo stabilizzatore immagine.

### [Forza Smart Shade Control (Automatica)]

Selezionare la potenza del controllo quando [Smart Shade Control] (P. 64) è impostata su [Automatica].

- [Bassa]: selezionare se il rumore è evidente.
- [Media]: impostazione consigliata per la modalità automatica (impostazione di fabbrica predefinita)
- [Alta]: selezionare per incrementare la visibilità in aree scure.

### [Forza di compensazione della foschia (Automatica)]

Selezionare la forza di compensazione quando [Compensazione della foschia] (P. 64) è impostata su [Automatica].

#### Nota

- Quando [Compensazione della foschia] è impostata su [Automatica] e [Forza di compensazione della foschia (Automatica)] è impostata su [Alta], il contrasto tra luce e buio può essere forte se il soggetto non è oscurato dalla foschia. In tal caso, impostare [Forza di compensazione della foschia (Automatica)] su [Bassa].

### [Riduzione disturbi adattabile al movimento]

Se si seleziona [Attiva], la riduzione del disturbo viene regolata automaticamente in base al movimento. Per scene con poco movimento, la riduzione disturbi viene aumentata diminuendo le dimensioni dei dati.

#### Importante

- Potrebbe non essere raggiungibile l'effetto desiderato in base alle seguenti condizioni:
  - le dimensioni del soggetto
  - la velocità del soggetto
  - l'elevato livello di disturbo sulla scena
  - la mancanza di contrasto luce/buio dei soggetti (pareti bianche, ecc.)

### [Controllo velocità di panoramica/inclinazione] **HM4x S32VE S32D**

Selezionare la modalità di controllo del movimento di panoramica/inclinazione.

Se si seleziona [Controlla in base alla posizione zoom], la velocità di panoramica/inclinazione sarà più lenta con teleobiettivo e più veloce con grandangolo.

### [Risposta AF] **HM4x S32VE S32D**

Consente di selezionare il livello di risposta dell'autofocus.

I valori tra cui scegliere sono Alta, Normale e Bassa in ordine in base al tempo più breve di messa a fuoco.

## Giorno/Notte

---

### [Controllo modalità di messa a fuoco Giorno/Notte] **HM4x**

Selezionare il metodo di controllo per il cambiamento modalità Giorno/Notte. Questo viene eseguito quando si imposta [Modalità di messa a fuoco] (P. 65) su [Manuale].

#### Nota

- Se viene impostato un preset in [Evento] > [Cambiamento modalità Giorno/Notte], questo viene eseguito quando la [Modalità di messa a fuoco] registrata nel preset è impostata su [Manuale].

#### [Compensazione della sorgente luminosa fluorescente]

Quando si cambia tra la modalità Giorno e la modalità Notte, la posizione della messa a fuoco viene corretta in base alla modalità Giorno o alla modalità Notte nell'ambiente di illuminazione o sotto la luce fluorescente.

#### [AF One-Shot]

Viene eseguito AF One-Shot.

#### Importante

- Quando si utilizza [AF One-Shot], poiché la telecamera mette a fuoco sul soggetto quando si passa tra modalità Giorno/Notte, potrebbe non essere possibile mettere a fuoco il soggetto di destinazione se una persona attraversa la scena.

### [Commutazione luminosità]

Selezionare la luminosità per la commutazione tra la Modalità Giorno e la Modalità Notte quando l'opzione [Giorno/Notte] (P. 64) è impostata su [Automatica].

Selezionare [Più scuro] se si desidera registrare il video a colori laddove possibile.

Selezionare [Più luminoso] per ridurre il disturbo. Notare che questa modalità diventa monocromatica più velocemente.

### [Risposta (sec.)]

Selezionare il numero di secondi dopo i quali eseguire la commutazione della modalità Giorno/Notte quando l'opzione [Giorno/Notte] (P. 64) è impostata su [Automatica]. La modalità Giorno/Notte commuta quando la luminosità resta al di sotto o al di sopra del valore impostato in [Commutazione luminosità] per il numero di secondi selezionato.

Selezionare [30] o [60] se la luminosità cambia frequentemente, ad esempio quando davanti alla telecamera passa una fonte luminosa. Selezionare [5] o [10] se la variazione di luminosità è minima.

## [Video] > [ADSR]

Consente di ridurre le dimensioni del video H.264/H.265 trasmesso riducendo la qualità video delle aree non di destinazione, ad esempio i soffitti e il cielo.

ADSR è l'acronimo di Area-specific Data Size Reduction.

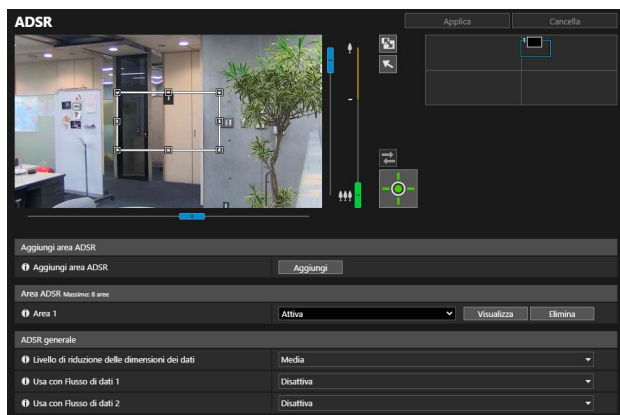

### Importante

- In base alla scena acquisita o alle impostazioni dell'area ADSR, potrebbe non essere possibile ottenere l'effetto di riduzione. Controllare l'effetto di riduzione prima di utilizzarlo.

### Nota

- La qualità dell'immagine dell'area ADSR varia in base all'impostazione [Controllo velocità di trasmissione] specificata per i video H.264/H.265 in [Video] > [Video].
- La qualità dell'immagine per aree al di fuori dell'area ADSR sarà ridotta in base a [Livello di riduzione delle dimensioni dei dati].

### HM4x S32VE S32D

- Anche se si esegue la panoramica, l'inclinazione o lo zoom della telecamera, l'area ADSR segue il movimento della telecamera.
- Le aree ADSR possono essere configurate solo all'interno delle limitazioni di visualizzazione.

## ADSR, Area ADSR

Impostare l'area in cui la qualità video non deve essere ridotta. È possibile impostare fino a 8 aree.

### Importante

- Reimpostare le aree ADSR se vengono cambiati gli elementi seguenti.
  - [Sistema] > [Sistema] > [Condizioni installazione] > [Capovolgimento video] (P. 142)
  - Ogni impostazione dello streaming video in [Video] > [Video] (P. 57)

### HM4x S32VE S32D

- Impostare l'area ADSR su una dimensione più grande.
- Le aree ADSR possono deviare leggermente dalla posizione specificata a seconda della posizione dello zoom.
- L'area ADSR può essere impostata solo all'interno dell'intervallo di zoom ottico e non può essere impostata utilizzando l'intervallo di zoom digitale (P. 36).

### 1 Fare clic su [Aggiungi].

Nell'area di visualizzazione del video viene visualizzato il riquadro per l'area ADSR.



## 2 Impostare l'area ADSR.

Impostare l'area ADSR all'interno dell'area di visualizzazione del video come segue.

- Cambiare la dimensione del riquadro trascinando □ sul riquadro.
- Per modificare l'angolo della telecamera, usare l'indicatore per attivare panoramica/inclinazione/zoom.

HM4x S32VE S32D

## 3 Fare clic su [Applica].

Le impostazioni sono salvate nella telecamera.

La telecamera si sposterà in un'area ADSR facendo clic su [Visualizza].

Per modificare un'area, fare clic su [Visualizza] per l'area, quindi, una volta effettuata la modifica, fare clic su [Applica].

Fare clic su [Elimina] per eliminare l'area ADSR impostata dall'elenco.



### Nota

- Utilizzare il Visualizzatore telecamera per controllare il video con le impostazioni ADSR applicate. La degradazione del video all'esterno dell'area ADSR dipende dall'effetto di riduzione dei dati.
- Se si modifica l'angolo telecamera prima di attivare il riquadro dell'area, quest'ultimo potrebbe risultare nascosto. Per visualizzare nuovamente il riquadro dell'area, fare clic su [Visualizza] per l'area ADSR di destinazione o utilizzare l'indicatore per spostare l'angolo telecamera in una posizione in cui è visualizzato l'intero riquadro dell'area. HM4x S32VE S32D

## ADSR generale

---

Consente di impostare la riduzione delle dimensioni dei dati delle aree ADSR esterne.

### [Livello di riduzione delle dimensioni dei dati]

Consente di impostare il livello di riduzione delle dimensioni dei dati per l'area ADSR esterna. Se si seleziona [Basso], l'effetto di riduzione delle dimensioni dei dati è minore. Se si seleziona [Alto], l'effetto di riduzione delle dimensioni dei dati è maggiore.

### [Usa con Flusso di dati 1]

Selezionare [Attiva] per ridurre la qualità video delle aree ADSR esterne in Flusso di dati 1.

### [Usa con Flusso di dati 2]

Selezionare [Attiva] per ridurre la qualità video delle aree ADSR esterne in Flusso di dati 2.

## [Video] > [Visualizzazione a schermo]

Visualizza la data e l'ora, il nome della telecamera ed eventuali stringhe di caratteri sul video.

Visualizzazione a schermo		Applica	Cancella
Visualizzazione data			
Visualizzazione data	Attiva		
Formato di visualizzazione della data	AAAA/MM/SS		
Visualizzazione ora			
Visualizzazione ora	Disattiva		
Visualizzazione testo			
Visualizzazione testo	Visualizza stringa selezionata		
Visualizzazione stringa di testo	Massimo 300 caratteri		
Posizione di visualizzazione del testo	Su		
Impostazioni comuni			
Dimensioni carattere	Medio		
Colore testo	Bianco		
Colore sfondo	Nero		
Profondità colore del testo e dello sfondo	Riempimento colore testo e sfondo		
Contorno testo	Disattiva		
Posizione di visualizzazione di data/ora	Su		

### Importante

- Si sconsiglia l'utilizzo dell'ora visualizzata sullo schermo nel caso in cui sia richiesta elevata affidabilità. Utilizzare questo dato solo come riferimento per usi come la sorveglianza in cui è richiesta elevata affidabilità.

### Nota

- A seconda delle impostazioni di qualità video, la visualizzazione a schermo potrebbe risultare illeggibile. Impostarla solo dopo aver verificato il video reale.
- I testi potrebbero non essere visualizzati in base alle dimensioni video, alla lunghezza del testo e alla posizione del testo. Verificare la visualizzazione dopo aver modificato le dimensioni video e le impostazioni Visualizzazione a schermo.

## Visualizzazione data

---

### [Visualizzazione data]

Scegliere se visualizzare la data sul video.

### [Formato di visualizzazione della data]

Selezionare l'ordine di visualizzazione di anno, mese e giorno.

## Visualizzazione ora

---

### [Visualizzazione ora]

Scegliere se visualizzare l'ora sul video.

## Visualizzazione testo

---

### [Visualizzazione testo]

Selezionare le stringhe di caratteri da visualizzare sul video.

#### [Visualizza stringa selezionata]

Visualizza la stringa di caratteri immessa in [Visualizzazione stringa di testo].

#### [Visualizza nome telecamera]

Visualizza il nome della telecamera immesso in [Nome telecamera] (P. 142).

### [Visualizzazione stringa di testo]

Se [Visualizzazione testo] è impostata su [Visualizza stringa selezionata], immettere la stringa di caratteri da visualizzare in caratteri alfanumerici.

### [Posizione di visualizzazione del testo]

Selezionare la posizione per la visualizzazione della stringa di caratteri sul video.

## Impostazioni comuni

---

### [Dimensioni carattere]

Selezionare le dimensioni del carattere tra tre opzioni (piccolo, media, grande).

### [Colore testo]

Scegliere tra otto colori per il colore del testo.

### [Colore sfondo]

Scegliere tra otto colori per il colore di sfondo.

### [Profondità colore del testo e dello sfondo]

Selezionare la combinazione di profondità colore del testo e dello sfondo (riempimento, trasparenza, traslucenza).

### [Contorno testo]

Selezionare se si desidera che il testo abbia un contorno nero.

### [Posizione di visualizzazione di data/ora]

Selezionare la posizione per la visualizzazione della data e dell'ora sul video.

## [Video] > [Privacy mask]

È possibile mascherare qualsiasi area dell'immagine della telecamera e riempirla con un colore specifico o applicare un mosaico. È possibile impostare fino a otto privacy mask quando si controlla il video della telecamera. Quando la telecamera viene utilizzata con le funzioni panorama, inclinazione o zoom, le aree della privacy mask seguono il video della telecamera. **HM4x S32VE S32D**

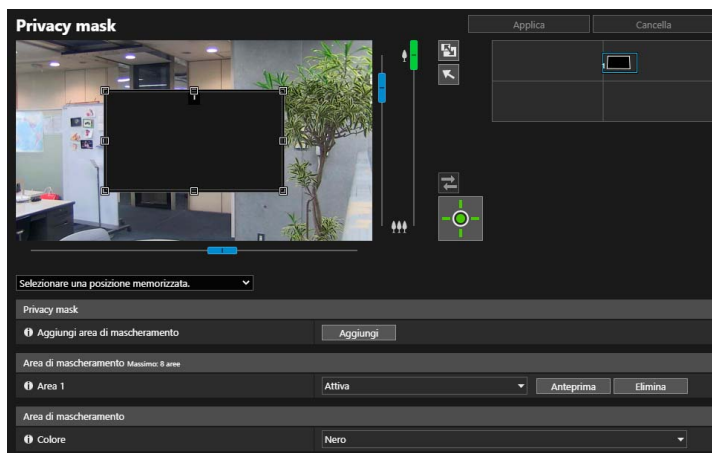

### Importante

- Le privacy mask sono applicate a tutti i video trasmessi dalla telecamera (video dal vivo, video caricati, video registrati e video registrati su una scheda di memoria).
- Le privacy mask non sono disponibili nelle situazioni seguenti.
  - Quando la telecamera viene avviata subito dopo l'accensione
  - Durante la creazione di un'immagine panoramica **HM4x S32VE S32D**
- Nelle aree delle privacy mask, funziona anche il rilevamento della Funzione intelligente. In [Rilevamento] > [Funzione intelligente], il movimento del soggetto potrebbe essere riconosciuto dalla sagoma dell'oggetto rilevato visualizzato sulla maschera.

## Registrazione delle privacy mask

Utilizzare il mouse per posizionare e ridimensionare le aree della privacy mask, quindi salvare le impostazioni sulla telecamera.

- 1** Visualizzare l'area che si desidera aggiungere come area di mascheramento nell'area di visualizzazione del video. **HM4x S32VE S32D**

Utilizzare l'angolo della telecamera usando l'indicatore o la casella di selezione dei preset.

- 2** In [Aggiungi area di mascheramento], fare clic su [Aggiungi].

Nell'area di visualizzazione del video viene visualizzato il riquadro di anteprima con un numero di area e viene inoltre visualizzata l'area della privacy mask con un numero corrispondente nell'area di registrazione della privacy mask.



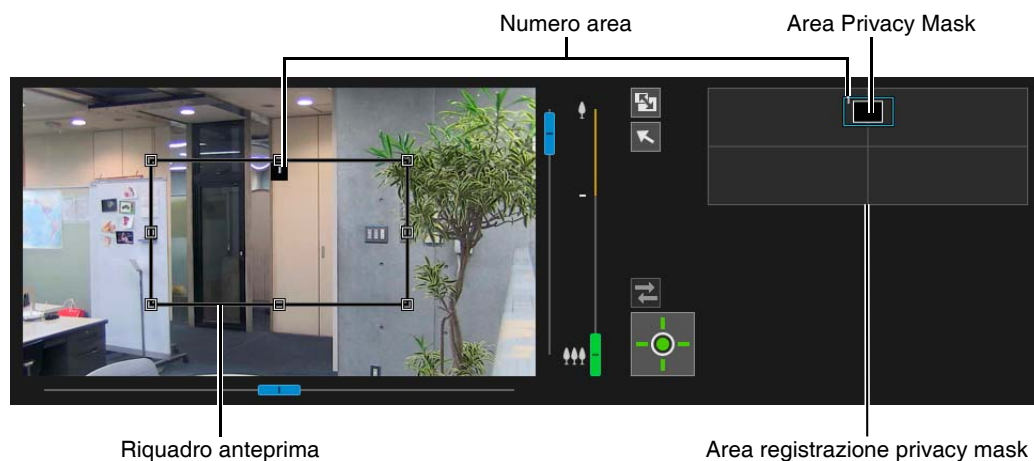

### 3 All'interno dell'area di visualizzazione video, impostare dimensioni e posizione del riquadro di anteprima.

Trascinare il riquadro di anteprima mostrato nell'area di visualizzazione del video nella posizione da mascherare. Cambiare la dimensione del riquadro di anteprima trascinando □ sui quattro lati.

#### **Importante** HM4x S32VE S32D

- Impostare l'area della privacy mask in modo che copra un'area leggermente più larga di quella effettivamente da mascherare.

### 4 Impostare [Area di mascheramento] su [Attiva].

Vengono attivate le impostazioni dell'area della privacy mask.

Impostare [Area di mascheramento] su [Disattiva] per disattivare temporaneamente un'area della privacy mask senza eliminarla. Le aree delle privacy mask nell'area di registrazione della privacy mask saranno visualizzate come riquadri con una riga diagonale.

### 5 Modificare il colore dell'area della privacy mask con [Colore] in base alle necessità.

Il colore qui selezionato viene applicato a tutti i riquadri di anteprima e alle aree della privacy mask.

### 6 Per aggiungere aree della privacy mask, ripetere i passaggi da 1 a 5.

È possibile salvare un massimo di otto privacy mask.

### 7 Fare clic su [Applica].

L'area della privacy mask viene salvata sulla telecamera.

Le aree della privacy mask salvate sono mostrate nell'area visualizzazione video e nell'area di registrazione privacy mask.

#### **Importante**

- Sarà necessario reimpostare la posizione delle privacy mask se le impostazioni in [Sistema] > [Sistema] > [Condizioni installazione] > [Capovolgì video] vengono modificate.
- Per reimpostare le privacy mask dopo la modifica di [Video] > [Immagine (opzione)] > [Controllo telecamera] > [Stabilizzatore immagine], reimpostare tutte le posizioni e le dimensioni delle privacy mask. HM4x

#### HM4x S32VE S32D

- Se le impostazioni delle privacy mask vengono modificate dopo aver salvato un'immagine panoramica in [Panorama], ricreare l'immagine panoramica in [Panorama] (P. 87).
- Dopo aver registrato una privacy mask, eseguire le operazioni di panoramica, inclinazione e zoom della telecamera per confermare che le aree da mascherare non diventino visibili se l'angolo della telecamera cambia.
- Le privacy mask potrebbero deviare leggermente dalla posizione specificata a seconda della posizione dello zoom.

## Modifica/Eliminazione di una privacy mask

---

### ■ Area registrazione privacy mask

Mostra le posizioni delle aree della privacy mask nell'intera area, acquisibili dalla telecamera.



L'area della privacy mask viene visualizzata con il riquadro inserito. Quando [Area di mascheramento] è impostato su [Disattiva] (P. 81), viene visualizzato  accanto all'area del numero.

#### Nota **HM4x S32VE S32D**

- La posizione corrente della telecamera mostrata nell'area di visualizzazione del video è indicata da un riquadro di anteprima (riquadro blu).
- Se sono state impostate restrizioni di visualizzazione (P. 83) o sono state registrate immagini panoramiche (P. 87) nella telecamera, verranno visualizzate nell'area di registrazione della privacy mask.

### ■ Modifica di posizione e dimensioni della maschera

#### Come selezionare una privacy mask

Per selezionare l'area della privacy mask sono disponibili i seguenti metodi.

- Fare clic sull'area della privacy mask da selezionare nell'area di registrazione privacy mask.
- Fare clic su [Anteprima] nell'area di mascheramento che si desidera visualizzare.
- Fare clic sull'area della privacy mask mostrata nell'area di visualizzazione del video.

**1** Selezionare l'area della privacy mask che si desidera modificare.

**2** Modificare la posizione e la dimensione dell'area della privacy mask.

Spostare il riquadro di anteprima trascinandolo e modificarne le dimensioni trascinando  sui quattro lati.

#### Nota

- Per eliminare le modifiche e ripristinare le impostazioni salvate sulla telecamera, fare clic su [Cancella]. Si osservi tuttavia che le impostazioni dell'area di mascheramento che non sono state salvate nella telecamera facendo clic su [Applica] vengono tutte annullate.

**3** Fare clic su [Applica].

L'area della privacy mask modificata viene salvata sulla telecamera.

### ■ Eliminazione di una privacy mask dalla telecamera

Fare clic su [Elimina] per [Area di mascheramento] nella privacy mask da eliminare, quindi fare clic su [Applica]. L'area della privacy mask selezionata viene eliminata dalla telecamera.

Consente di impostare l'area che può essere acquisita dalla telecamera.

Da utilizzare nei casi in cui si desidera limitare lo zoom o il campo di visualizzazione a una certa area.

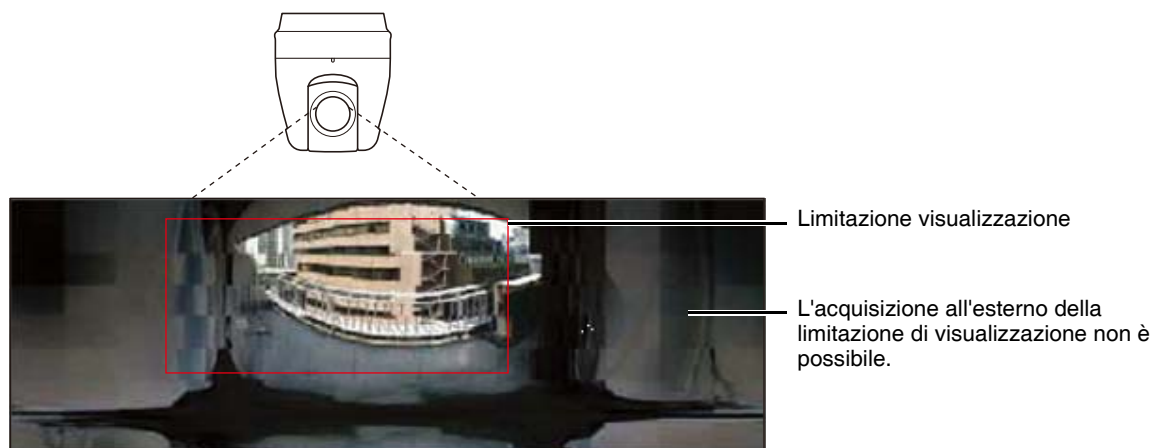
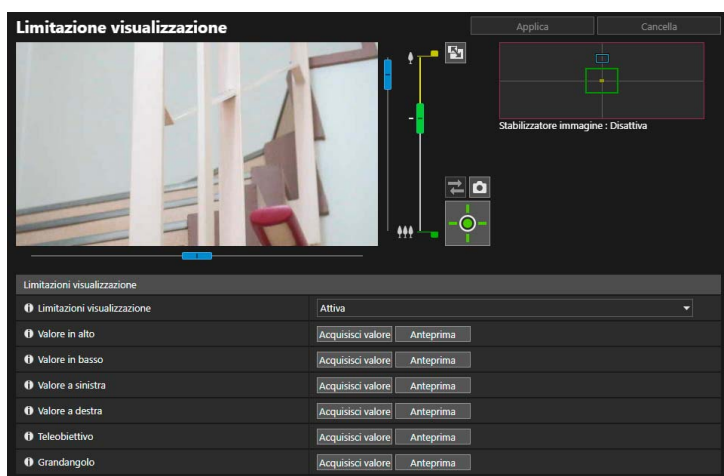

### Ambito delle impostazioni di limitazione visualizzazione

Le limitazioni impostate dalla funzione di limitazione della visualizzazione sono applicate nei seguenti casi.

- Quando si accede a Visualizzatore telecamera con privilegi di utente autorizzato o privilegi di utente guest.
- Per le impostazioni dei preset e o le funzioni che passano in preset.



#### Importante

- Poiché la limitazione visualizzazione viene impostata utilizzando un riquadro con un rapporto di aspetto di 16:9, l'intervallo visibile non può spostarsi al bordo sinistro o destro quando si utilizza un video con rapporto di aspetto di 4:3.
- Nonostante l'impostazione delle limitazioni di visualizzazione, quando la telecamera viene controllata nei pressi del confine della limitazione della visualizzazione, potrebbe essere momentaneamente visualizzata un'area esterna alla limitazione della visualizzazione.

## Impostazione delle limitazioni di visualizzazione

Impostare una limitazione visualizzazione e fare clic su [Applica] per limitare l'intervallo di acquisizione del Visualizzatore telecamera.

### Importante

- Se le impostazioni del metodo di installazione della telecamera vengono modificate, rivedere le impostazioni della limitazione visualizzazione.
- Se sono state apportate modifiche a ciascuno streaming video in [Video] > [Video], rivedere le impostazioni della limitazione visualizzazione.
- Quando si modifica [Video] > [Immagine (opzione)] > [Controllo telecamera] > [Zoom digitale] o [Stabilizzatore immagine] (**HM4x**), controllare nuovamente le impostazioni della limitazione visualizzazione.

### 1 Selezionare [Attiva] in [Limitazioni visualizzazione].

### Nota

- Per eliminare le impostazioni di limitazione della visualizzazione, selezionare [Disattiva], quindi fare clic su [Applica].

### 2 Impostare l'area di limitazione visualizzazione.

Azionare l'angolo della telecamera utilizzando il riquadro nell'area di visualizzazione del video o l'immagine panoramica/schermata di visualizzazione completa per ottenere le posizioni e specificare l'area di limitazione visualizzazione.

#### [Valore in alto]/[Valore in basso]/[Valore a sinistra]/[Valore a destra]

Impostare l'angolo della telecamera nelle posizioni da configurare rispettivamente al valore in alto, valore in basso, valore a sinistra e valore a destra nell'area di visualizzazione video.

Fare clic su [Acquisisci valore] in ogni posizione per applicare i valori al riquadro di anteprima panoramica/inclinazione.

Fare clic su [Anteprima] individualmente per [Valore in alto]/[Valore in basso]/[Valore a sinistra]/[Valore a destra] per spostare il riquadro di anteprima verso il limite superiore, inferiore, sinistro e destro del riquadro corrente di anteprima panoramica/inclinazione, rispettivamente, e visualizzarlo nell'area di visualizzazione del video.

#### [Teleobiettivo]/[Grandangolo]

Impostare i limiti di grandangolo/teleobiettivo tramite l'angolo della telecamera, utilizzando il riquadro nell'area di visualizzazione video o nell'immagine panoramica.

Fare clic su [Acquisisci valore] in ogni posizione per applicare i valori al riquadro di anteprima grandangolo/anteprima teleobiettivo.

Fare clic su [Anteprima] in [Teleobiettivo]/[Grandangolo] individualmente per spostare il riquadro di anteprima verso il limite del teleobiettivo/grandangolo del riquadro di anteprima grandangolo/anteprima teleobiettivo corrente e visualizzarlo nell'area di visualizzazione del video.

È inoltre possibile impostare l'intervallo limite del teleobiettivo/grandangolo spostando direttamente verso l'alto o verso il basso la manopola di funzionamento sull'indicatore di zoom. In questo caso, anche ogni riquadro di anteprima viene trasformato verso il limite del teleobiettivo/grandangolo del riquadro di anteprima grandangolo/anteprima teleobiettivo corrente e visualizzato nell'area di visualizzazione video.

Se si trascina la manopola del teleobiettivo verso il limite superiore e la manopola del grandangolo verso il limite inferiore, la limitazione della visualizzazione viene disattivata per la rispettiva estremità (nessuna limitazione).

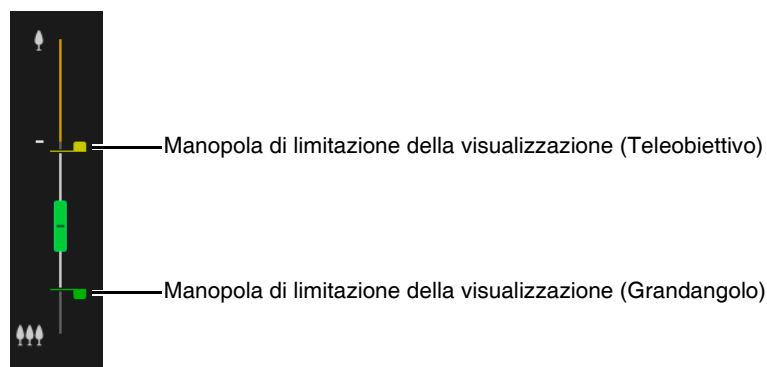

Trascinare i riquadri visualizzati nell'immagine panoramica per trasformare e impostare l'area di limitazione visualizzazione.

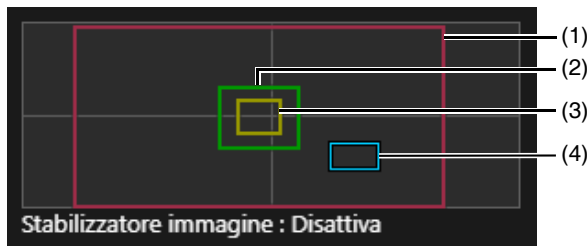

**(1) Riquadro di anteprima panoramica/inclinazione (riquadro rosso)**

Visualizza l'intervallo verticale e orizzontale per lo spostamento della telecamera. L'area di limitazione visualizzazione può essere modificata direttamente trascinando il riquadro di anteprima panoramica/inclinazione.

Se si trascina il riquadro di anteprima panoramica/inclinazione verso l'esterno dell'area dell'immagine panoramica, la limitazione della visualizzazione viene disattivata per ogni estremità (nessuna limitazione).

**(2) Riquadro di anteprima del grandangolo (riquadro verde)**

È possibile modificare direttamente il limite di limitazione del grandangolo trascinando il riquadro di anteprima del grandangolo, ma non è possibile modificare le proporzioni.

Il riquadro di anteprima grandangolo può essere impostato entro il riquadro di anteprima panoramica/inclinazione.

**(3) Riquadro di anteprima del teleobiettivo (riquadro giallo)**

È possibile modificare direttamente il limite di limitazione del teleobiettivo trascinando il riquadro di anteprima del teleobiettivo, ma non è possibile modificare le proporzioni.

Il riquadro di anteprima teleobiettivo può essere impostato entro il riquadro di anteprima grandangolo.

**(4) Riquadro di anteprima (riquadro blu)**

Indica la posizione attuale mostrata nell'area di visualizzazione del video.

**Nota**

- Se il riquadro di anteprima (riquadro blu) è posizionato al di fuori del riquadro di anteprima panoramica/inclinazione (riquadro rosso) che è stato trasformato, la posizione della telecamera viene spostata all'interno della limitazione visualizzazione.
- Quando il riquadro di anteprima panoramica/inclinazione viene modificato, il riquadro di anteprima si muove verso l'estremità modificata. Se si modifica il limite del riquadro di anteprima grandangolo/teleobiettivo, viene modificata anche l'estremità del grandangolo/teleobiettivo del riquadro di anteprima.

**3 Fare clic su [Applica].**

Le impostazioni sono salvate sulla telecamera.

**Importante**

- L'immagine panoramica potrebbe variare leggermente rispetto al video effettivo. Dopo aver configurato le limitazioni visualizzazione, utilizzare Visualizzatore telecamera per verificare che tali impostazioni siano state applicate correttamente. Le limitazioni visualizzazione non sono applicate all'area di visualizzazione video dell'impostazione della limitazione visualizzazione.

**Nota**

- L'intervallo controllabile e l'intervallo di acquisizione sono i seguenti.

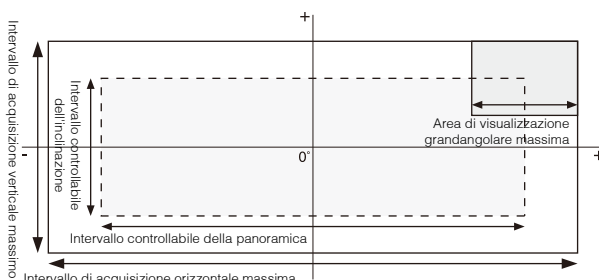

- Gli intervalli di panoramica e inclinazione variano a seconda della percentuale di zoom (angolo di visualizzazione).

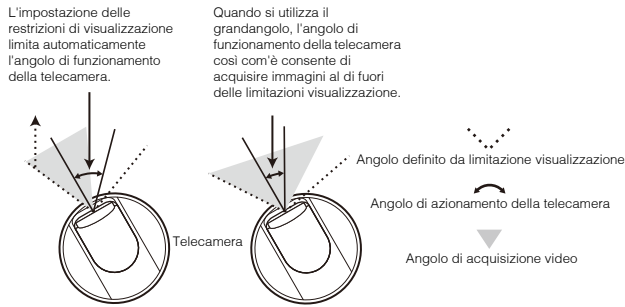

- Se la limitazione visualizzazione viene superata come risultato del controllo dello zoom verso il grandangolo massimo, la telecamera esegue prima panoramica e inclinazione in una posizione in cui il grandangolo massimo rientra nella limitazione della visualizzazione. Il controllo zoom del grandangolo sarà quindi abilitato nella limitazione visualizzazione.

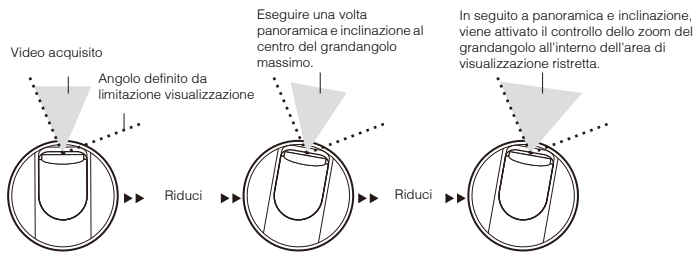

- Restringendo la limitazione della visualizzazione si riduce anche l'intervallo di zoom.

È possibile creare un'immagine panoramica che acquisisca tutta l'area che può essere acquisita dalla telecamera. Le immagini panoramiche create vengono visualizzate nel visualizzatore e in parte della pagina Impostazioni.

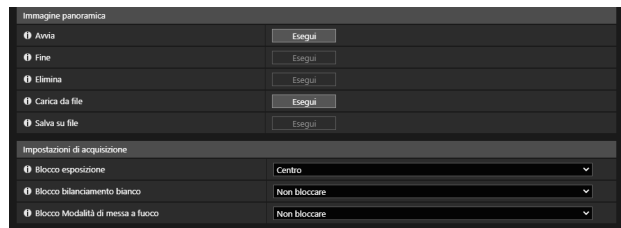
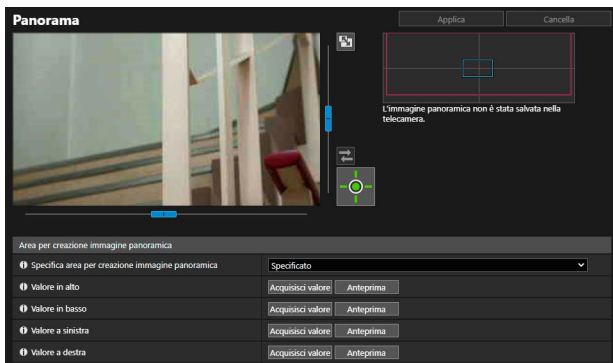

### Importante

- Se si modificano le impostazioni della privacy mask in [Privacy mask], si consiglia di ricreare l'immagine panoramica per riflettere le nuove impostazioni della privacy mask nell'immagine panoramica.
- Se si modificano le impostazioni del metodo di installazione della telecamera, acquisire nuovamente l'immagine panoramica.

## Creazione di un'immagine panoramica

Un'immagine panoramica può essere utilizzata nel visualizzatore e per una privacy mask facendo clic su [Applica] per salvarla nella telecamera dopo l'acquisizione.

### Nota

- Mentre viene acquisita l'immagine panoramica, l'opzione Stabilizzatore immagine è temporaneamente disabilitata. **HM4x**
- Durante la creazione di un'immagine panoramica, viene interrotta la connessione dei seguenti utenti.
  - Tutti gli utenti tranne gli amministratori
  - Utenti non connessi tramite RTP
- Quando si immette un valore ridotto per [Video] > [Video] > [Flusso di dati 3] o [Flusso di dati 4] (P. 58), l'acquisizione della panoramica rallenta.

### 1 Impostare [Area per creazione immagine panoramica].

Impostare l'area per la creazione dell'immagine panoramica. In questo modo è possibile ridurre il tempo di creazione della panoramica.

#### [Specifica area per creazione immagine panoramica]

Se si seleziona [Specificato], l'immagine panoramica viene creata specificando un'area all'interno dell'area che può essere acquisita dalla telecamera. Se si seleziona [Non specificato], l'immagine panoramica viene creata all'interno dell'intera area che può essere acquisita dalla telecamera.

Se si seleziona [Non specificato], procedere al passaggio 3.

### 2 Impostare la l'area per la creazione utilizzando l'area di visualizzazione del video.

Utilizzare l'angolo della telecamera tramite l'area di visualizzazione video, ottenere il valore di posizionamento per specificare l'area di creazione dell'immagine panoramica.

#### [Valore in alto]/[Valore in basso]/[Valore a sinistra]/[Valore a destra]

Impostare l'angolo della telecamera nelle posizioni da configurare rispettivamente al valore in alto, valore in basso, valore a sinistra e valore a destra nell'area di visualizzazione video.

Fare clic su [Acquisisci valore] in ogni posizione per applicare i valori al riquadro dell'area di creazione dell'immagine panoramica.

Fare clic su [Anteprima] per [Valore in alto]/[Valore in basso]/[Valore a sinistra]/[Valore a destra] per spostare il riquadro di anteprima verso il limite superiore, inferiore, sinistro e destro dell'area attuale di creazione dell'immagine panoramica, rispettivamente, e visualizzarlo nell'area di visualizzazione del video. Vengono visualizzati due tipi di riquadro per le immagini panoramiche.

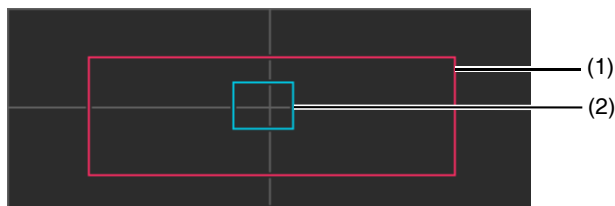

**(1) Riquadro dell'area di creazione immagine panoramica (riquadro rosso)**

Indica l'intervallo di acquisizione dell'immagine panoramica. È anche possibile trascinare il riquadro dell'area di creazione dell'immagine panoramica per impostare l'intervallo di acquisizione dell'immagine panoramica.

**Nota**

- Se il riquadro di anteprima è posizionato al di fuori del riquadro dell'area di creazione dell'immagine panoramica che è stato trasformato, la posizione della telecamera viene spostata all'interno del riquadro dell'area di creazione dell'immagine panoramica.

**(2) Riquadro di anteprima (riquadro blu)**

Indica la posizione attuale mostrata nell'area di visualizzazione del video.

**3** Impostare [Impostazioni di acquisizione] in base alle esigenze.

**[Blocco esposizione]**

L'esposizione per la posizione selezionata viene regolata automaticamente e bloccata durante l'acquisizione.

**[Blocco bilanciamento bianco]**

Il bilanciamento del bianco per la posizione selezionata viene regolato automaticamente e bloccato durante l'acquisizione.

**[Blocco Modalità di messa a fuoco]**

La messa a fuoco per la posizione selezionata viene regolata automaticamente e bloccata durante l'acquisizione dell'intera scena.

**4** In [Avvia], fare clic su [Esegui].

Inizia l'acquisizione e viene creata l'immagine panoramica.

Fare clic su [Annulla] per interrompere l'acquisizione.

Quando è stata completata l'acquisizione dell'immagine panoramica, sull'immagine viene visualizzata una griglia. Fare clic con il tasto destro del mouse sull'area da acquisire nuovamente e selezionare [Riacquisisci] per acquisire nuovamente solo l'area selezionata.

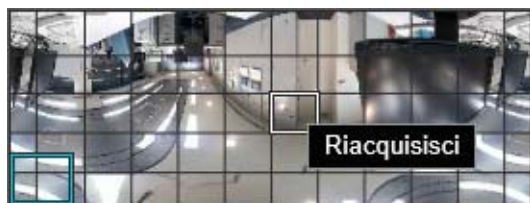

Per acquisire nuovamente l'intera immagine panoramica, fare di nuovo clic su [Esegui] in [Avvia].

**5** In [Fine], fare clic su [Esegui].

L'immagine creata non è ancora salvata nella telecamera in questo momento.

**6** Fare clic su [Applica].

L'immagine panoramica viene salvata nella telecamera e compare nelle altre impostazioni.



## ■ Eliminazione di un'immagine panoramica dalla telecamera

Eliminazione di un'immagine panoramica salvata sulla telecamera.

**1** Fare clic su [Esegui] in [Elimina].

L'immagine panoramica visualizzata viene cancellata.

**2** Fare clic su [Applica].

Viene visualizzato il messaggio di conferma.

**3** Fare clic su [OK].

L'immagine panoramica salvata nella telecamera viene eliminata.

## Salvataggio di un'immagine panoramica come file di immagine/apertura del file di immagine

---

L'immagine panoramica acquisita può essere salvata come file di immagine e i file di immagine possono essere aperti come immagini panoramiche.

È possibile utilizzare solo file di immagine in formato JPEG.

### Salvataggio dell'immagine panoramica come file di immagine

**1** Dopo la creazione dell'immagine panoramica, fare clic su [Esegui] in [Salva su file].

**2** Nella finestra di dialogo visualizzata, selezionare la cartella in cui salvare il file e immettere il nome del file.

**3** Fare clic su [Salva].

Il file di immagine viene salvato nella posizione specificata.

### Apertura del file di immagine

**1** In [Carica da file], fare clic su [Esegui].

**2** Nella finestra di dialogo visualizzata selezionare il file di immagine e fare clic su [Apri].

Viene visualizzata l'immagine panoramica.

## [Audio] > [Audio]

Impostazioni per l'ingresso audio dal microfono e l'uscita audio dal visualizzatore e registrazione della clip audio di cui eseguire l'output quando si verifica un evento.

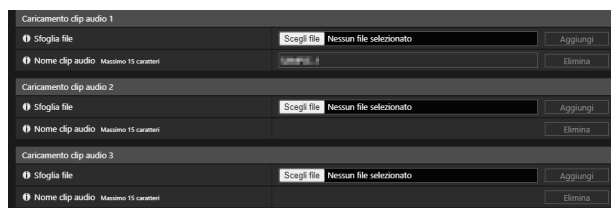
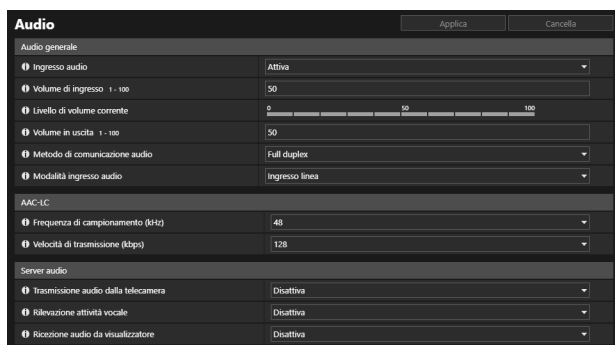

### Importante

- Il video e l'audio possono essere inviati a un massimo di 30 client. Tuttavia, quando sono presenti molti client o quando questi sono collegati alla telecamera tramite connessione SSL/TLS, quando si riceve l'audio dalla telecamera, la frequenza di aggiornamento del video potrebbe ridursi oppure l'audio potrebbe interrompersi.
- Il video e l'audio potrebbero non essere sincronizzati.
- Se l'impostazione [Volume di ingresso] o [Filtro passa-alto] **S32VE** viene modificata dopo l'impostazione del rilevamento volume (P. 102), verificare di nuovo l'impostazione di rilevamento.
- L'audio potrebbe interrompersi temporaneamente a seconda delle prestazioni del computer e dell'ambiente di rete.
- L'audio potrebbe interrompersi se si attiva un software antivirus.
- Quando la comunicazione è temporaneamente interrotta a causa del riposizionamento del cavo LAN, l'audio si interrompe. In tal caso, eseguire nuovamente la connessione dal Viewer.
- Il volume, la qualità del sonoro, ecc. potrebbero cambiare a seconda delle caratteristiche del microfono utilizzato.  
**HM4x S32D S820D/S920F**
- Utilizzare un altoparlante con amplificatore per il collegamento alla telecamera (fare riferimento alla "Guida all'installazione").

## Audio generale

Impostazione del volume per l'audio ingresso/uscita, il tipo di microfono e il funzionamento del microfono integrato per l'ingresso audio.

### [Ingresso audio]

Scegliere se utilizzare l'ingresso audio dal microfono. Se si seleziona [Attiva], è possibile utilizzare le funzioni correlate all'ingresso audio quali [Server audio] > [Trasmissione audio dalla telecamera] (P. 91) o [Rilevamento] > [Rilevamento audio] > [Rilevamento volume] > [Evento di rilevamento volume] (P. 102).

Se si seleziona [Disattiva] e si fa clic su [Applica], le seguenti impostazioni risultano bloccate e le funzioni relative all'ingresso audio sono disattivate.

- [Server audio] > [Trasmissione audio dalla telecamera] > [Disattiva]
- [Server] > [Server RTP] > [Flusso di dati RTP 1] a [Flusso di dati RTP 5] > [Trasmissione audio] > [Disattiva]
- [Rilevamento] > [Rilevamento audio] > [Rilevamento volume] > [Evento di rilevamento volume] > [Disattiva]

### [Volume di ingresso]

Impostare il volume di ingresso dal microfono.

Questa impostazione viene applicata quando si imposta [Ingresso audio] su [Attiva].

### [Livello di volume corrente]

Quando [Ingresso audio] è impostato su [Attiva], il livello di volume corrente viene visualizzato sulla barra di stato.

#### [Filtro passa-alto] S32VE

Quando si imposta [Ingresso audio] su [Attiva], selezionare se utilizzare la funzione che taglia l'intervallo di frequenze basse dell'ingresso audio. Selezionando [Attiva] è possibile ridurre il disturbo, come il rumore del vento, che si verifica quando il vento colpisce il microfono, e facilitare di conseguenza l'ascolto delle conversazioni.

Se si seleziona [Disattiva], i rumori ambientali come quelli del traffico o della folla sono acquisiti con maggiore precisione.

#### [Disattiva audio durante panoramica/inclinazione] S32VE

Questa impostazione viene applicata quando si imposta [Ingresso audio] su [Attiva]. Se si seleziona [Disattiva audio], l'ingresso audio viene disattivato durante le operazioni di panoramica/inclinazione.

#### [Volume in uscita] HM4x S32VE

Immettere il volume in uscita dal visualizzatore al microfono collegato alla telecamera.

Questo valore viene applicato quando si imposta [Server audio] > [Ricezione audio da visualizzatore] (P. 92) su [Attiva].

#### [Metodo di comunicazione audio] HM4x S32VE

Selezionare il metodo di trasmissione/ricezione dell'audio.

##### [Full duplex]

L'audio può essere trasmesso dalla telecamera al visualizzatore anche mentre la telecamera riceve l'audio dal visualizzatore.

##### [Half duplex]

È possibile evitare il fischio che si produce quando il microfono e l'altoparlante sono posizionati l'uno vicino all'altro. Tuttavia, la telecamera non invia l'audio al visualizzatore mentre riceve l'audio dal visualizzatore o mentre viene riprodotto un file audio.

#### [Modalità ingresso audio] HM4x S32D S820D/S920F

Selezionare il tipo di microfono collegato alla telecamera.



#### Importante

- Se si utilizza un microfono, attivare [Ingresso linea] e [Ingresso microfono] con [Modalità ingresso audio] per adeguarsi alle specifiche del microfono. Un utilizzo scorretto può danneggiare la telecamera e/o il microfono. Assicurarsi di configurare correttamente le impostazioni.

## AAC-LC

Impostazione della compressione audio.

#### [Frequenza di campionamento (kHz)], [Velocità di trasmissione (kbps)]

Il valore della velocità di trasmissione selezionabile è determinato in base alla frequenza di campionamento.

Frequenza di campionamento	Velocità di trasmissione
16 kHz	16 kbps, 32 kbps, 64 kbps, 96 kbps
48 kHz	32 kbps, 64 kbps, 96 kbps, 128 kbps

## Server audio

Impostare la trasmissione audio dal microfono e la ricezione audio dal visualizzatore alla telecamera.

#### [Trasmissione audio dalla telecamera]

Selezionare [Attiva] per trasmettere l'audio dal microfono al visualizzatore.

Non è possibile impostare [Attiva] se [Audio generale] > [Ingresso audio] è impostato su [Disattiva].

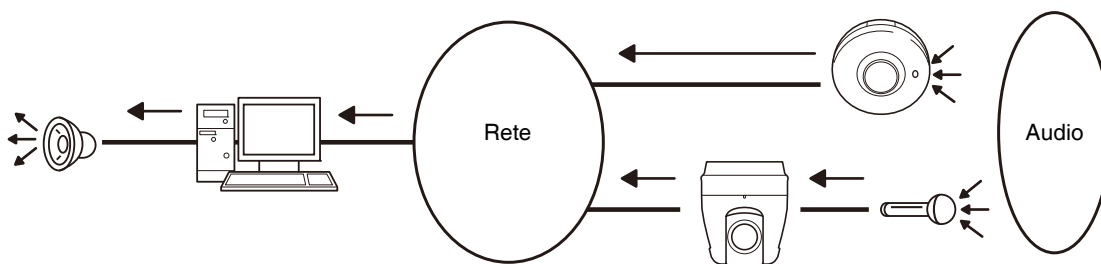

#### [Rilevazione attività vocale]

Scegliere se rilevare l'assenza di audio dal microfono.

Se impostata su [Attiva], la trasmissione dei dati audio viene sospesa temporaneamente quando non è presente ingresso audio dalla telecamera. Questo può ridurre il carico sulla rete utilizzata.

#### [Ricezione audio da visualizzatore] **HM4x S32VE**

Scegliere se ricevere l'audio dal Visualizzatore telecamera.

L'audio ricevuto può provenire da un altoparlante con un amplificatore collegato alla telecamera.

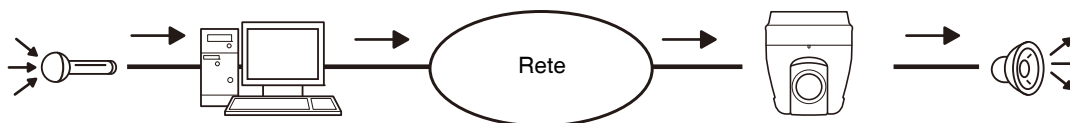

## Caricamento clip audio da 1 a 3

**HM4x S32VE**

È possibile caricare fino a tre clip audio da riprodurre quando si verifica un evento.

#### Nota

- La clip audio è utilizzata per la scheda [Evento] (P. 118) quando si imposta la riproduzione audio in [Evento] > [Periferica esterna] > [Ingresso periferica esterna] (P. 119) o [Rilevamento] > [Funzione intelligente].

#### [Sfogliare file]

Specificare la clip audio da caricare e fare clic su [Aggiungi].

Per poter caricare una clip audio è necessario rispettare i requisiti seguenti.

- Lunghezza di riproduzione: inferiore a 20 secondi.
- Formato file: ".wav" (μ-law PCM 8bit, frequenza di campionamento 8000 Hz, mono)

Se si fa clic su [Applica] senza inserire informazioni, la clip audio registrata nella telecamera verrà eliminata.

Per eliminare una clip audio caricata tramite [Aggiungi], fare clic su [Elimina] accanto al nome della clip audio.

#### [Nome clip audio]

Immettere il nome della clip audio da caricare.

Accertarsi di immettere il nome della clip audio.

## [Registrazione video] > [Caricamento]

Impostazioni per il caricamento di video tramite FTP o HTTP quando si verifica un evento.

**Caricamento** [Applica] [Cancella]

Impostazione registrazione video

Azione registrazione video: Caricamento

Tipo di video: Flusso di dati 1 (H.264 1920x1080)

Caricamento generale

Caricamento: Caricamento FTP

Buffer immagini pre-evento (sec): 0

Buffer immagini post-evento (sec): 0

Caricamento FTP

Notifica: Video

Connessione SSL: Disattiva

Server FTP (Massimo 255 caratteri): #####

Nome utente (Massimo 32 caratteri): #####

Password (Massimo 64 caratteri): #####

Modalità PASV: Attiva

Percorso caricamento file (Massimo 255 caratteri): #####

Denominazione file: AAAAAMMGGHMMMSms

Test caricamento: [Esegui]

Caricamento HTTP

Notifica: Notifica

Connessione SSL: Attiva

Verifica certificato server: Verifica

URI (Massimo 255 caratteri):

Nome utente (Massimo 32 caratteri):

Password (Massimo 64 caratteri):

Server proxy (Massimo 255 caratteri):

Porta proxy (1-65535): 80

Nome utente proxy (Massimo 32 caratteri):

Password proxy (Massimo 64 caratteri):

Parametro (stringa di query) (Massimo 255 caratteri):

Test caricamento: [Esegui]

### Importante

- Per utilizzare la funzione di caricamento sono necessarie le seguenti impostazioni in funzione di ogni evento.
  - Impostazioni [Registrazione video] in [Evento] > [Periferica esterna] (P. 120), [Timer] (P. 123) e [Evento collegato] (P. 126)
  - Impostazioni [Registrazione video] in [Rilevamento] > [Rilevamento audio] (P. 103)
  - Impostazioni nella scheda [Evento] della Funzione intelligente (P. 118).
- Quando si utilizza la funzione di caricamento, non cambiare le impostazioni nella pagina Impostazioni. In questo modo si potrebbe interrompere il funzionamento.
- Quando si utilizzano il caricamento tramite FTP o HTTP e la notifica e-mail tramite testo e video, impostare lo streaming video da selezionare in [Tipo di video] su dimensioni ridotte.
- Quando la telecamera è impostata per caricare o inviare la notifica e-mail in modo continuo, non tutti i video o le e-mail possono essere inviati a seconda delle dimensioni del video e della condizione della rete nel server.

## Impostazione registrazione video

Quando si verifica un evento, è possibile specificare se caricare il video della telecamera con FTP o HTTP oppure registrare il video su una scheda di memoria.

Questa impostazione può anche essere eseguita con [Registrazione video] > [Registrazione su scheda di memoria] (P. 97) e si rifletterà in [Impostazione registrazione video] qui. Non è possibile impostare un tipo di video diverso da [Tipo di video] in [Registrazione video] > [Registrazione su scheda di memoria].

### [Azione registrazione video]

Selezionare [Caricamento] per caricare il video.

### [Tipo di video]

Selezionare il video da utilizzare per il caricamento dagli streaming video impostati in [Video] > [Video].

### Importante

- Per impostare il video H.264/H.265, è necessario impostare [Video] > [Video] (P. 57) come segue.
  - [Frequenza di aggiornamento (fps)] Diversa da [60] e [50] **HM4x S820D/S920F**
  - [Controllo velocità di trasmissione]: Solo [MBR] o [CBR]
  - [Velocità di trasmissione massima (kbps)], [Velocità di trasmissione di destinazione (kbps)]: [8192] o meno
  - [Intervallo di aggiornamento I (sec)]: [0,5], [1] o [1,5]

## Caricamento generale

---

Impostare il metodo di caricamento e il formato video per il caricamento.

### [Caricamento]

Scegliere se caricare con HTTP o FTP.

### [Frequenza di aggiornamento]

Quando si seleziona uno streaming video in formato JPEG in [Tipo di video], immettere la frequenza di aggiornamento massima del video da caricare.

### [Buffer immagini pre-evento (numero di fotogrammi), [Buffer immagini post-evento (numero di fotogrammi)], [Buffer immagini pre-evento (sec)], [Buffer immagini post-evento (sec)]

Immettere il numero di fotogrammi o secondi di video da salvare nel buffer prima e dopo l'evento.

Quando si seleziona lo streaming video in formato JPEG in [Tipo di video], immettere il numero massimo di fotogrammi in [Buffer immagini pre-evento (numero di fotogrammi)] e [Buffer immagini post-evento (numero di fotogrammi)].

Quando si seleziona lo streaming video in formato H.264 o H.265 in [Tipo di video], immettere il numero massimo di fotogrammi in [Buffer immagini pre-evento (sec)] e [Buffer immagini post-evento (sec)].



### Importante

- La capacità massima del buffer video è circa 56 MB ( **HM4x** )/circa 5 MB ( **S32VE** **S32D** **S820D/S920F** ). Se vengono impostate grandi dimensioni per il video, la frequenza di aggiornamento, il buffer pre-evento e buffer post-evento potrebbero non essere ottenuti come specificato.

Se il buffer non può essere eseguito come specificato, viene visualizzato un messaggio nel registro (P. 156). Prima dell'uso, confermare che non siano visualizzati messaggi nel registro.



### Nota

- Se il carico del server o della rete aumenta in ragione delle impostazioni di caricamento, la frequenza di aggiornamento video potrebbe diminuire. In tal caso, rivedere le impostazioni seguenti per ridurre le dimensioni e la frequenza dei dati da caricare.
  - Selezionare uno streaming video di dimensioni ridotte (P. 57).
  - Ridurre il numero di fotogrammi o secondi in [Buffer pre-evento] o [Buffer post-evento].
  - Se [Evento di rilevamento volume] è attivato, disattivare [Funzionamento con evento ON], [Funzionamento con evento OFF] o [Funzionamento con evento ON in corso] (P. 102).
  - Nella scheda [Evento] di Funzione intelligente, disabilitare [Funzionamento con evento ON], [Funzionamento con evento OFF] o [Funzionamento modalità rilevato] (P. 118).
  - Se [Evento ingresso periferica esterna] è attivato, disabilitare [Funzionamento con evento attivo], [Funzionamento con evento non attivo] o [Funzionamento con evento attivo in corso] (P. 120).
  - Se [Evento timer] è attivato, incrementare il valore in [Intervallo ripetizione] (P. 122).

## Caricamento FTP

---

Impostazioni per la funzione Caricamento FTP quando [Caricamento] è impostato su [Caricamento FTP].

### [Notifica]

Questa opzione è impostata su [Video].

### [Connessione SSL]

Selezionare se si desidera abilitare la connessione SSL.

### [Verifica certificato server]

Quando [Connessione SSL] è [Attiva], impostare se si desidera verificare il certificato server.



### Nota

- Per verificare un certificato server, è necessario importare il certificato CA richiesto per la verifica in [Sicurezza] > [Gestione certificati] > [Gestione dei certificati CA] in anticipo.

### [Server FTP]

Immettere il nome host o l'indirizzo IP del server FTP.

### [Nome utente], [Password]

Immettere il nome utente e la password richiesti per l'autenticazione.

### [Modalità PASV]

Scegliere se utilizzare la Modalità PASV durante la connessione a un server FTP.

#### [Percorso caricamento file]

Immettere il nome del percorso di destinazione (nome directory) per i file video da caricare.

#### [Denominazione file]

Selezionare una regola di denominazione file per il file di caricamento.

##### [AAAAMMGGHHMMSSms]

Il video è caricato con il nome file "{anno}{mese}{giorno}{ora}{minuto}{secondo}{ms}.jpg".  
(esempio: 20220601112122000.jpg)

##### [Directory AAAAMMGG/HHMMSSms]

Innanzitutto, creare una sottodirectory denominata "{anno}{mese}{giorno}", quindi caricare il file utilizzando il nome file "{ora}{minuto}{secondo}{ms}.jpg".  
(esempio: 20220601/112Z122000.jpg)

##### [Loop]

Il video viene caricato con un nome file numerato in sequenza da 0000 fino al valore impostato in [Numero massimo di loop] (esempio: 0000.jpg, 0001.jpg). Il numero verrà ripristinato a 0000 quando viene raggiunto il numero massimo di loop.

Poiché il modo in cui i server FTP gestiscono il caricamento di file con nomi file esistenti differisce come illustrato di seguito, accertarsi di verificare le specifiche del server FTP prima di configurare questa impostazione.

- Sovrascrivi il nome file esistente
- Salva automaticamente il file con un nome diverso
- Genera un errore

##### [Numero massimo di loop]

Se [Denominazione file] è impostato su [Loop], immettere il numero massimo di loop.

##### [Impostazione utente]

Caricare il video con il nome del file specificato in [Nome sottodirectory da creare] e [Nome file da creare].

##### [Nome sottodirectory da creare], [Nome file da creare]

Se [Denominazione file] è impostata su [Impostazione utente], immettere il nome della sottodirectory da creare oltre al nome del file da creare.

Per l'immissione, è possibile utilizzare la descrizione del parametro con il carattere "%" (P. 159).

#### [Test caricamento]

Facendo clic su [Esegui] si avvia un test di caricamento sulla base dei valori impostati già inseriti.

Verrà caricata un'unica immagine JPEG, ma non è necessario applicare il valore impostato in quel momento. Dopo l'inserimento di una password, fare clic su [Esegui], quindi su [Applica].

## Caricamento HTTP

---

Impostazioni per la funzione Caricamento HTTP quando [Caricamento] è impostato su [Caricamento HTTP].

Il caricamento HTTP è la funzione che consente di inviare notifiche o immagini tramite HTTP in base agli eventi della telecamera di rete.

Per informazioni sulla funzione di caricamento HTTP e sulle relative impostazioni, contattare un rappresentante commerciale Canon.

#### [Notifica]

Scegliere se inviare solo notifiche di informazioni evento o notifiche con video allegati quando si utilizza il caricamento HTTP.

#### [Connessione SSL]

Selezionare se si desidera abilitare la connessione SSL.

#### [Verifica certificato server]

Quando [Connessione SSL] è [Attiva], impostare se si desidera verificare il certificato server.

#### Nota

- Per verificare un certificato server, è necessario importare il certificato CA richiesto per la verifica in [Sicurezza] > [Gestione certificati] > [Gestione dei certificati CA] in anticipo.

#### [URI]

Immettere l'URI del server HTTP verso cui eseguire il caricamento.

**[Nome utente], [Password]**

Immettere il nome utente e la password richiesti per l'autenticazione.

**[Server proxy]**

Quando si utilizza un server proxy, immettere il nome host o l'indirizzo IP del server proxy.

**[Porta proxy]**

Quando si utilizza un server proxy, immettere il numero porta del server proxy.

**[Nome utente proxy], [Password proxy]**

Immettere per utilizzare un nome utente e una password per il server proxy.

**[Parametro (stringa di query)]**

Immettere i parametri della richiesta.

È possibile specificare i parametri utilizzando il carattere "%" (P. 159).

**[Test caricamento]**

Facendo clic su [Esegui] si avvia un test di caricamento sulla base dei valori impostati già inseriti.

Verrà caricata un'unica immagine JPEG, ma non è necessario applicare il valore impostato in quel momento. Dopo l'inserimento di una password, fare clic su [Esegui], quindi su [Applica].

**Importante**

- Immettere [Server proxy], [Porta proxy], [Nome utente proxy] e [Password proxy] solo per la connessione mediante un server proxy.



## [Registrazione video] > [Registrazione su scheda di memoria]

Impostazioni per la registrazione video in una scheda di memoria inserita nella telecamera. È anche possibile visualizzare lo stato della scheda di memoria.

Per operazioni sulla scheda di memoria come installazione/disinstallazione e formattazione, consultare [Sistema] > [Scheda di memoria] (P. 147).



### Importante

- Le informazioni registrate nella scheda di memoria potrebbero essere considerate "informazioni personali". Adottare sufficienti precauzioni per la gestione di queste informazioni se la telecamera viene affidata a terzi per smaltimento, cessione o riparazione.
- Per utilizzare la registrazione su scheda di memoria sono necessarie le seguenti impostazioni in funzione di ogni evento.
  - Impostazioni [Registrazione video] in [Evento] > [Periferica esterna] (P. 120), [Timer] (P. 123) e [Evento collegato] (P. 126)
  - Impostazioni [Registrazione video] in [Rilevamento] > [Rilevamento audio] (P. 103)
  - Impostazioni nella scheda [Evento] della Funzione intelligente (P. 118).
- Durante la registrazione su scheda di memoria, non cambiare le impostazioni nella pagina Impostazioni. In questo modo si potrebbe interrompere il funzionamento.
- Quando si utilizzano la registrazione su scheda di memoria e la notifica e-mail tramite testo/video, impostare lo streaming video da selezionare in [Tipo di video] su dimensioni ridotte.
- Se si imposta l'esecuzione continua della registrazione su scheda di memoria o delle notifiche e-mail, la registrazione video o la trasmissione di e-mail potrebbero non essere possibili in base alle dimensioni del video o alla velocità di scrittura della scheda di memoria.

### Nota

- I video della scheda di memoria possono essere visualizzati e gestiti con Recorded Video Utility. Per informazioni sull'uso di Recorded Video Utility e dei relativi dati scaricati, consultare il "Manuale utente di Recorded Video Utility".
- Quando su una scheda di memoria è stato registrato un numero elevato di file, Recorded Video Utility può impiegare parecchio tempo per elaborare l'elenco dei video, in base al numero di file. Ridurre il numero di giorni di memorizzazione in [Eliminazione video automatica] oppure eliminare manualmente e periodicamente i file inutili con Recorded Video Utility. Inoltre, se si specifica uno streaming video con formato video H.264 o H.265, il numero di file video può essere ridotto rispetto alla registrazione con uno streaming JPEG specificato.
- Per le schede di memoria supportate e l'inserimento e la rimozione delle schede, consultare la "Guida all'installazione".
- Quando si utilizza la scheda di memoria nella telecamera per la prima volta, formattarla dopo averla inserita nella telecamera stessa (P. 147).

## Impostazione registrazione video

---

Consente di specificare se registrare video dalla telecamera in una scheda di memoria o caricarli con FTP o HTTP. Questa impostazione può anche essere eseguita con [Registrazione video] > [Caricamento] (P. 93) e si rifletterà in [Impostazione registrazione video] qui.

### [Azione registrazione video]

Quando si registra su una scheda di memoria, selezionare [Registra su scheda di memoria].

### [Tipo di video]

Selezionare il video da utilizzare per la registrazione su scheda di memoria dallo streaming video impostato in [Video] > [Video].



### Importante

- Per impostare video H.264/H.265, è necessario impostare [Video] > [Video] (P. 57) come segue.
  - [Frequenza di aggiornamento (fps)]: Diversa da [60] e [50] **HM4x S820D/S920F**
  - [Controllo velocità di trasmissione]: Solo [MBR] o [CBR]
  - [Velocità di trasmissione massima (kbps)], [Velocità di trasmissione di destinazione (kbps)]: [8192] o meno
  - [Intervallo di aggiornamento I (sec)]: [0,5], [1] o [1,5]

## Operazioni scheda di memoria

---

Gli elementi di impostazione cambiano in base allo stato della scheda di memoria (disinstallata/installata).

### [Impostazioni operazioni]

Selezionare i dati da salvare nella scheda di memoria.

Se si imposta [Salva registri e video], i seguenti dati vengono automaticamente salvati.

- Video che non è stato possibile caricare tramite FTP o HTTP
- File video registrati manualmente dall'utente da Visualizzatore telecamera
- File video registrati da [Ingresso periferica esterna], [Rilevamento audio] e [Funzione intelligente] durante il verificarsi di un evento
- File video registrati utilizzando il timer
- Registro
- Video registrato con ONVIF



### Nota

- Non è possibile salvare nuovi file sulla scheda di memoria se non c'è spazio sufficiente o se è stato raggiunto il limite massimo di file. Se si imposta [Sovrascrivi video] su [Attiva], un video precedente può essere eliminato per salvarne uno nuovo.

### [Registrazione continua]

Scegliere se si desidera registrare continuamente sulla scheda di memoria.

### [Buffer immagini pre-evento (numero di fotogrammi), [Buffer immagini post-evento (numero di fotogrammi)], [Buffer immagini pre-evento (sec)], [Buffer immagini post-evento (sec)]

Immettere il numero di fotogrammi o secondi di video da salvare nel buffer prima e dopo l'evento.

Quando si seleziona lo streaming video in formato JPEG in [Tipo di video], immettere il numero massimo di fotogrammi in [Buffer immagini pre-evento (numero di fotogrammi)] e [Buffer immagini post-evento (numero di fotogrammi)].

Quando si seleziona lo streaming video in formato H.264 o H.265 in [Tipo di video], immettere il numero massimo di fotogrammi in [Buffer immagini pre-evento (sec)] e [Buffer immagini post-evento (sec)].

In base alle condizioni, tuttavia, potrebbe non essere possibile salvare il numero di fotogrammi o secondi impostato.

### [Sovrascrivi video]

Quando si registra un video su una scheda di memoria a causa dell'attivazione di un evento, selezionare se si desidera sovrascrivere i dati quando lo spazio disponibile sulla scheda di memoria non è più sufficiente.

Se si seleziona [Attiva], i video registrati a causa di un evento, con timer o ONVIF verranno sovrascritti a partire dal file meno recente.

Se si seleziona [Disattiva], utilizzare Recorded Video Utility per eliminare i video non necessari. Per informazioni sull'operazione, consultare il "Manuale utente di Recorded Video Utility".

#### [Eliminazione video automatica]

Scegliere di eliminare automaticamente dalla scheda di memoria i video che hanno superato l'impostazione Giorni di memorizzazione.

Se si seleziona [Attiva], impostare [Giorni di memorizzazione] e [Ora di eliminazione].

#### [Giorni di memorizzazione]

Immettere il numero di giorni di memorizzazione dei video registrati nella scheda di memoria.

#### [Ora di eliminazione]

Immettere l'ora per eliminare i video che hanno superato l'impostazione Giorni di memorizzazione.

## Informazioni scheda di memoria

---

Visualizza lo stato attuale della scheda di memoria inserita nella telecamera e le informazioni sulla capacità della scheda. Inoltre, informazioni simili sono visualizzate in [Sistema] > [Scheda di memoria] > [Informazioni scheda di memoria] (P. 147).

#### [Riconoscimento scheda di memoria]

Consente di visualizzare lo stato della scheda di memoria.

#### [Stato operazioni scheda di memoria]

Consente di visualizzare lo stato delle operazioni della scheda di memoria.

Quando viene visualizzato [Operazione eseguibile], sono possibili tutte le operazioni.

Quando viene visualizzato [Nuova creazione informazioni gestione video in corso], è in corso la ricreazione delle informazioni di gestione video. Non è possibile eseguire altre operazioni.

Quando viene visualizzato [Eliminazione video], i video sono in corso di eliminazione. Non è possibile eseguire altre operazioni.

#### [Stato informazioni gestione video]

Consente di visualizzare lo stato delle informazioni di gestione video.

Quando viene visualizzato [Normale], le informazioni gestione video sono normali.

Quando viene visualizzato [Necessaria nuova creazione informazioni gestione video], i file di gestione o le registrazioni video sono danneggiati o non in linea con i file video salvati.

È necessario fare clic su [Esegui] in [Ricrea informazioni gestione video] per ricreare il file di gestione.

Se i file di gestione non vengono ricreati anche quando si utilizza [Ricrea informazioni gestione video], è necessario utilizzare [Formato] (P. 147).

#### [Salvataggio video]

Indica se è possibile salvare i video nella scheda di memoria.

[Impossibile salvare] si può verificare per le seguenti ragioni.

- Scheda non installata.
- Il file di gestione video è danneggiato.
- La scheda è protetta da scrittura.
- La scheda di memoria è piena e [Sovrascrivi video] è impostata su [Disattiva].

#### [Capacità scheda di memoria]

Consente di visualizzare la capacità della scheda di memoria.

#### [Capacità utilizzata]

Visualizza la capacità utilizzata corrente della scheda di memoria.

## [Registrazione video] > [Notifica e-mail]

Impostazioni per l'invio di una notifica e-mail a un destinatario specificato quando si verifica un evento.

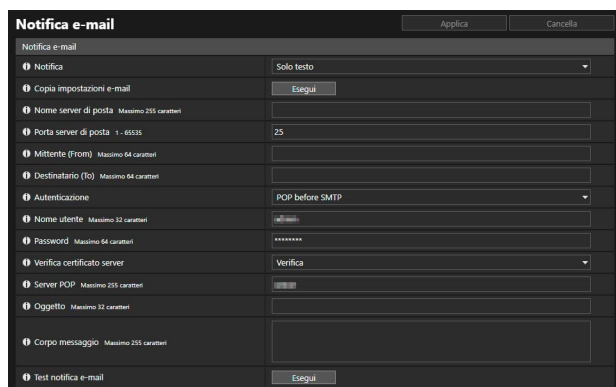

### Notifica e-mail

---

Impostare il server di posta da utilizzare per le notifiche e-mail e il contenuto dell'e-mail da inviare.

#### [Notifica]

Il testo è composto da [Oggetto] e [Corpo messaggio].

Se si imposta [Testo con video], verrà allegata un'immagine, in formato JPEG, acquisita immediatamente prima dell'evento.

#### [Copia impostazioni e-mail]

Consente di copiare le impostazioni e-mail utilizzate in [Manutenzione] > [Registro] > [Notifiche registro] (P. 156). Tuttavia, la [Password] non viene copiata.

#### [Nome server di posta]

Immettere il nome host o l'indirizzo IP del server SMTP.

#### [Porta server di posta]

Immettere il numero di porta del server SMTP. Quando si effettua una notifica e-mail tramite SMTPS, impostare "465" o "587".

#### [Mittente (From)]

Immettere l'indirizzo e-mail del mittente.

#### [Destinatario (To)]

Immettere l'indirizzo e-mail del destinatario.

#### [Autenticazione]

Selezionare un metodo di autenticazione adatto per il server SMTP di destinazione.

##### [Nome utente], [Password], [Server POP]

Immettere il nome utente e la password necessari per l'autenticazione, nonché il nome host o l'indirizzo IP del server POP quando l'autenticazione e-mail è impostata su [POP before SMTP].

##### [Nome utente], [Password]

Immettere il nome utente e la password necessari per l'autenticazione quando l'autenticazione e-mail è impostata su [SMTP-AUTH].

#### [Verifica certificato server]

Quando si effettua una notifica e-mail tramite SMTPS, impostare se si desidera verificare il certificato server.

#### Nota

- Per verificare un certificato server, è necessario importare il certificato CA richiesto per la verifica in [Sicurezza] > [Gestione certificati] > [Gestione dei certificati CA] in anticipo.

#### [Oggetto]

Immettere l'oggetto dell'e-mail in caratteri alfanumerici.

**[Corpo messaggio]**

Immettere il corpo dell'e-mail (testo) in caratteri alfanumerici.

Nel testo è possibile la descrizione dei parametri tramite il carattere "%" (P. 159).

**[Test notifica e-mail]**

Facendo clic su [Esegui] si avvia un test di notifica e-mail sulla base delle impostazioni attualmente inserite.

Non è necessario fare clic su [Applica]. Dopo l'inserimento di una password, fare clic su [Esegui], quindi su [Applica].

## [Rilevamento] > [Rilevamento audio]

Quando si immette un suono ad alto volume dal microfono, o quando l'audio che deve essere immesso viene interrotto, è possibile attivare operazioni come la registrazione video o la notifica e-mail.

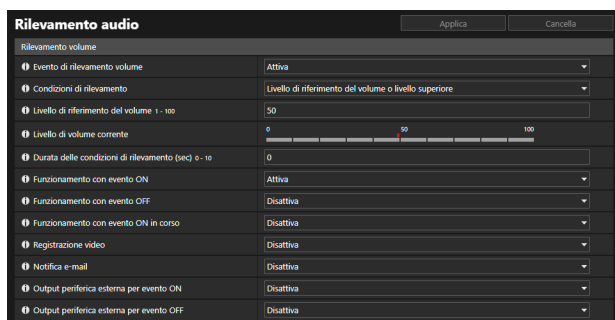

### Importante

- Per le note sull'utilizzo del rilevamento audio, vedere "Funzioni incorporate della telecamera" (P. 8).

### Nota

- È possibile verificare lo stato di rilevamento audio dal [Menu Evento e Ingresso/Uscita] di Visualizzatore telecamera (P. 50).

## Rilevamento volume

Un evento di rilevamento del volume si verifica quando viene rilevato che il volume dell'ingresso audio supera o non raggiunge l'impostazione del volume di riferimento.  
Impostare le condizioni per l'attivazione di un evento di rilevamento audio e le operazioni da eseguire in base a un evento.

### Importante

- Il rilevamento volume viene temporaneamente disattivato quando un evento causa la riproduzione di una clip audio o quando l'audio viene trasmesso dal visualizzatore.
- Quando si imposta [Audio] > [Audio] > [Audio generale] > [Disattiva audio durante panoramica/inclinazione] su [Disattiva audio], la funzione di rilevamento volume è temporaneamente disattivata durante il funzionamento di panoramica o inclinazione. **S32VE**

#### [Evento di rilevamento volume]

Scegliere se utilizzare l'evento di rilevamento volume.

Non è possibile selezionare [Attiva] se [Audio] > [Audio] > [Audio generale] > [Ingresso audio] è impostato su [Disattiva].

#### [Condizioni di rilevamento]

Selezionare le condizioni di attivazione dell'evento di rilevamento volume.

#### [Livello di riferimento del volume]

Immettere il livello di riferimento del volume da utilizzare per il rilevamento.

Impostare il livello di riferimento del volume eseguendo un test effettivo durante il controllo del [Livello di volume corrente] prima di configurare l'impostazione.

### Nota **S32VE**

- Quando le impostazioni in [Audio] > [Audio] > [Audio generale] > [Filtro passa-alto] (P. 91) vengono modificate, rivedere le impostazioni di [Livello di riferimento del volume].
- Se il [Livello di riferimento del volume] è impostato su un valore basso, i suoni relativi allo zoom e alla messa a fuoco potrebbero essere erroneamente rilevati.

#### [Livello di volume corrente]

Il livello di volume corrente viene visualizzato sulla barra di stato.

Il livello impostato in [Livello di riferimento del volume] è indicato da un segno rosso. Il volume sotto il livello di riferimento viene visualizzato in blu, quello sopra il livello di riferimento viene visualizzato in rosso.

#### [Durata delle condizioni di rilevamento (sec)]

Quando lo stato che soddisfa le condizioni di rilevamento del volume continua per la durata specificata o più a lungo, si verifica un evento ON.

#### [Funzionamento con evento ON]

Se si seleziona [Attiva], i processi impostati in [Preset] (**HM4x S32VE S32D**), [Registrazione video] e [Notifica e-mail] verranno eseguiti in base alle loro impostazioni quando si verifica un evento di rilevamento del volume (evento ON).

#### [Funzionamento con evento OFF]

Se si seleziona [Attiva], i processi impostati in [Preset] (**HM4x S32VE S32D**), [Registrazione video] e [Notifica e-mail] verranno eseguiti in base alle loro impostazioni quando viene completato un evento di rilevamento del volume (evento OFF).

#### [Funzionamento con evento ON in corso]

Selezionare l'operazione da eseguire quando si verifica un evento ON. Questa impostazione può essere eseguita quando [Funzionamento con evento ON] è impostato su [Attiva].

Se si seleziona [Attiva], i processi impostati in [Registrazione video] e [Notifica e-mail] vengono eseguiti durante l'evento di rilevamento volume.

#### [Preset] **HM4x S32VE S32D**

Se si specifica un preset, l'angolo della telecamera verrà automaticamente spostato nel preset quando si verifica un evento di rilevamento volume.

È necessario impostare i preset in anticipo in [Video] > [Preset] (P. 60).



#### Importante

- Quando la telecamera viene attivata da un evento di rilevamento volume e viene spostata su un preset specificato nelle impostazioni [Preset], vengono rilasciati i privilegi di controllo della telecamera, anche se l'utente ha ottenuto tali privilegi di controllo della telecamera con Camera Viewer o altre applicazioni di controllo della telecamera.

#### [Registrazione video]

Scegliere se registrare il video avviato per via dell'evento di rilevamento volume.

Quando si seleziona [Attiva], il video viene trasmesso alla destinazione di registrazione specificata in [Registrazione video] > [Caricamento] > [Impostazione registrazione video] > [Azione registrazione video] (P. 93).

#### [Notifica e-mail]

Scegliere se inviare una notifica e-mail attivata dall'evento di rilevamento volume.

Se si seleziona [Attiva] e si verifica un evento di rilevamento volume, verrà inviata una notifica e-mail.

Per utilizzare la notifica e-mail, impostare [Registrazione video] > [Notifica e-mail] (P. 100) in anticipo.

#### [Output periferica esterna per evento ON]

Selezionare le azioni dell'output periferica esterna quando si verifica un evento ON.

#### [Output periferica esterna per evento OFF]

Selezionare le azioni dell'output periferica esterna quando si verifica un evento OFF.

## Funzione intelligente

La funzione intelligente avvia eventi come la registrazione video, le notifiche e-mail e la riproduzione automatica quando rileva modifiche del video dovute al movimento dei soggetti.

La Funzione intelligente prevede le seguenti modalità di funzionamento.

- Rilevamento video
- Rilevamento audio

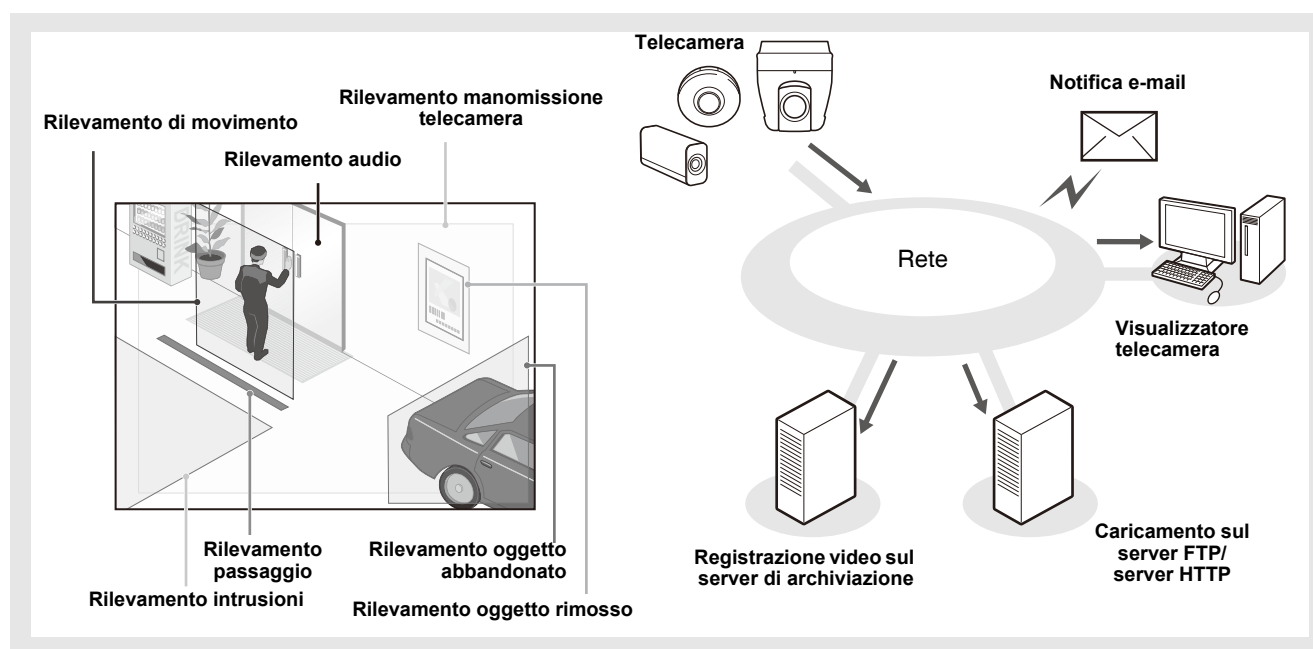

### Note sull'uso di questa telecamera

Si sconsiglia l'utilizzo della Funzione intelligente nei casi in cui sia richiesta elevata affidabilità. Si sconsiglia di utilizzare questa funzione per attività come la sorveglianza, in cui è necessaria un'affidabilità molto elevata. Canon non si assume alcuna responsabilità per incidenti, perdite o altri risultati indesiderati prodotti da operazioni della Funzione intelligente.



## Rilevamento video

Rileva cambiamenti nel video in un'area di rilevamento specificata. Sono disponibili sette tipi di rilevamento per rispondere alle esigenze degli utenti.

### Rilevamento di movimento

Consente di rilevare gli oggetti in movimento. Questa funzione può essere utilizzata per rilevare i visitatori o gli individui sospetti.

Il rilevamento degli oggetti in movimento viene attivato quando gli oggetti in movimento sono all'interno dell'area di rilevamento.

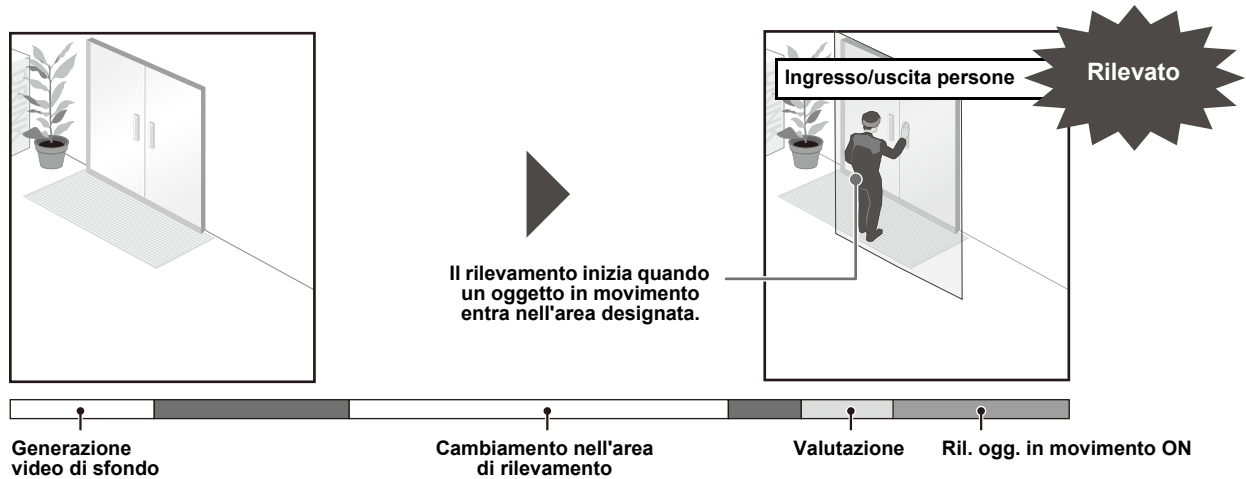

### Rilevamento oggetto abbandonato

Consente di rilevare gli oggetti che sono trasportati e abbandonati per più di un determinato tempo. Questa funzione può essere utilizzata per rilevare oggetti abbandonati sospetti.

Un oggetto viene considerato abbandonato se viene lasciato e resta nell'area di rilevamento per un tempo superiore alla durata specificata.

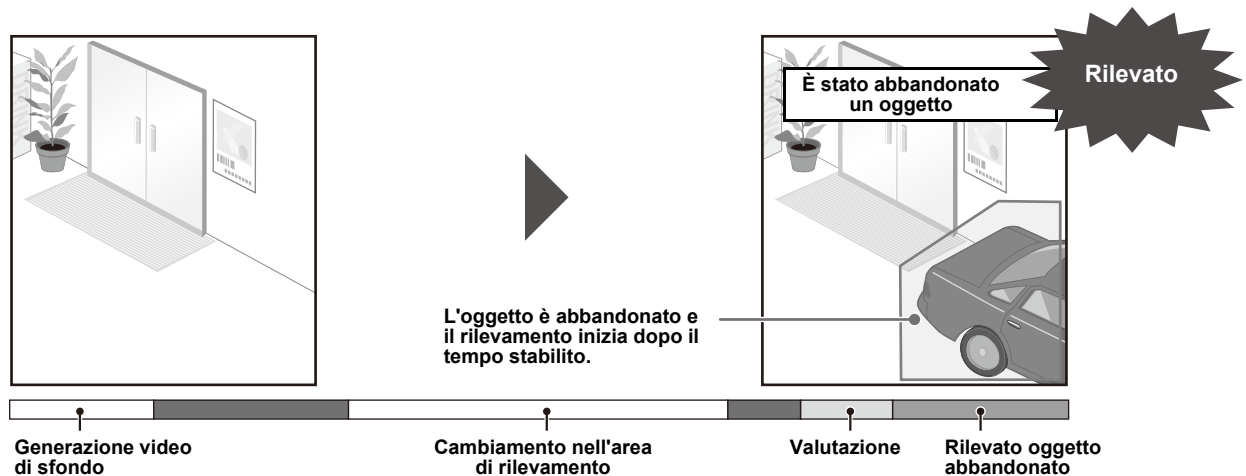

### Rilevamento oggetto rimosso

Consente di rilevare gli oggetti rimossi. Questa funzione può essere utilizzata per rilevare la rimozione, ad esempio, di oggetti di valore.

Un oggetto viene considerato rimosso se viene rimosso dall'area di rilevamento per un tempo superiore alla durata specificata.

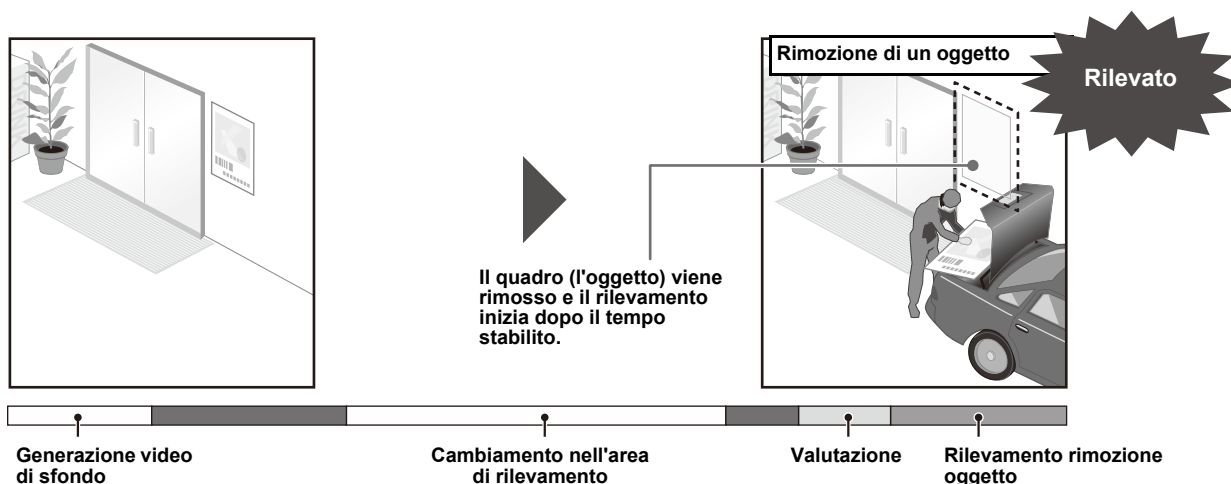

### Rilevamento manomissione telecamera

Consente di rilevare interruzioni all'acquisizione della telecamera. Questa funzione può essere utilizzata per rilevare quando l'orientamento della telecamera viene modificato o la visualizzazione del video viene ostruita con lo spray. Si considera avvenuta una manomissione telecamera quando un'area che supera il rapporto impostato dell'oggetto è alterata in modo continuo.

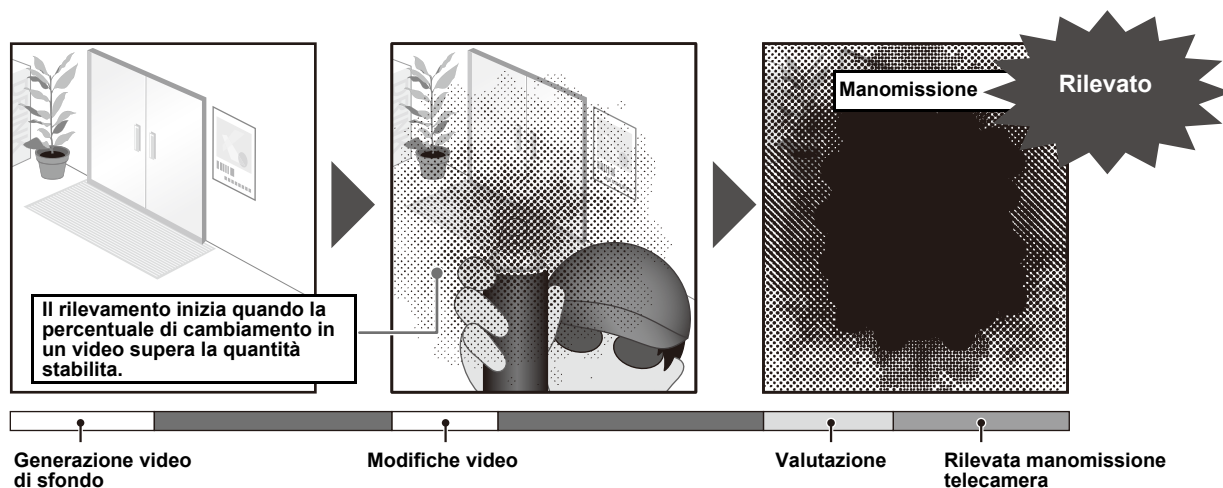

### Rilevamento passaggio

Consente di rilevare quando una persona o un oggetto in movimento oltrepassa una determinata linea. Determina il passaggio di un oggetto dalla linea quando la decisione del riquadro di rilevamento dell'oggetto oltrepassa una linea di rilevamento.

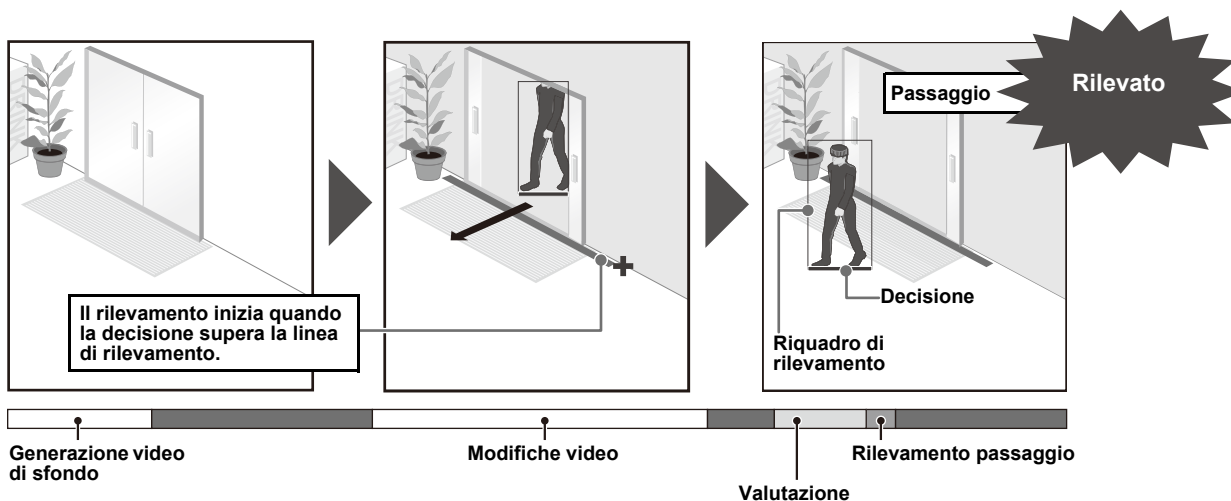

## Rilevamento intrusioni

Consente di rilevare quando una persona o un oggetto in movimento entra in una determinata area. Questa funzione può essere usata per rilevare un atto di intrusione, come il superamento della recinzione delle aree proibite al pubblico, per esempio nei musei. Si considera avvenuta l'intrusione di un oggetto quando la decisione del riquadro di rilevamento dell'oggetto entra nell'area di rilevamento ed è trascorso il tempo specificato.

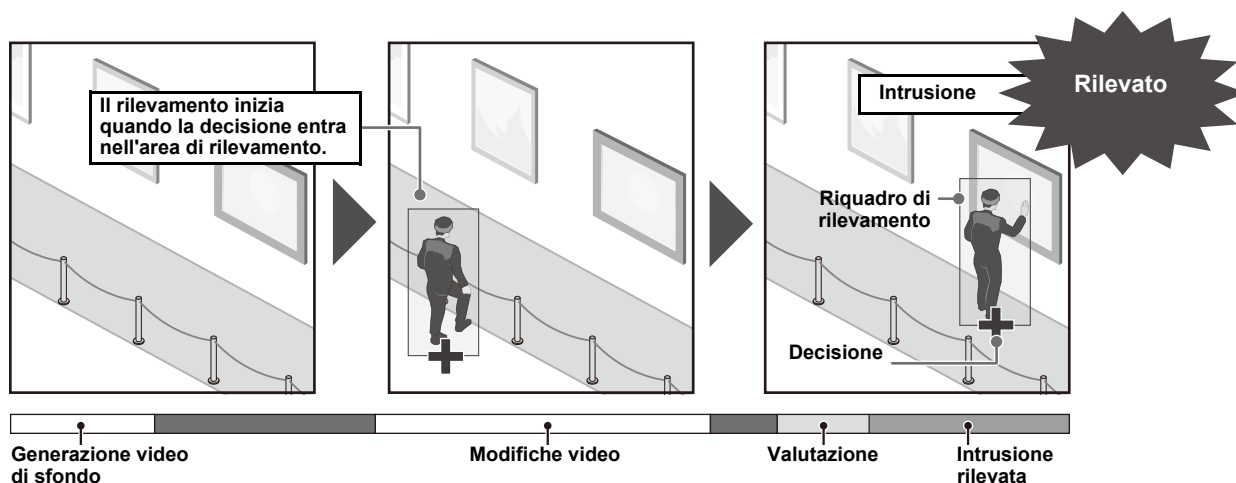

## Rilevamento viso

Consente di acquisire informazioni relative al viso di una persona nel video e di usarle per l'analisi da parte di un sistema o di un'applicazione esterni.

## Rilevamento audio

Rileva ingressi audio sulla telecamera.

### Rilevamento volume

Funzione che rileva se l'ingresso di volume nella telecamera è superiore o inferiore al valore di riferimento configurato nelle impostazioni.

Questi parametri sono impostati con [Rilevamento audio] > [Rilevamento volume] (P. 102), non con [Funzione intelligente].

## Note su impostazioni e operazioni della Funzione intelligente

- Quando si imposta la Funzione intelligente, eseguire un test di rilevamento per verificare che l'operazione avvenga correttamente.
- In caso di cambiamento improvviso di luminosità o oscurità sull'intero schermo, potrebbe non essere possibile un rilevamento corretto per un tempo fino a sei minuti.
- Per rilevare il movimento di oggetti, la funzione intelligente genera internamente e salva i video senza movimento come immagine di sfondo. La funzione intelligente riavvia e rigenera le immagini di sfondo nei casi seguenti. Possono essere necessarie alcune decine di secondi per il riavvio, in base alle impostazioni. In questo tempo non viene eseguito alcun rilevamento. Per maggiori informazioni sulle impostazioni di riavvio, consultare [Impostazioni delle opzioni] > (2) [Reimposta elaborazione] (P. 110).
  - Quando si utilizza la telecamera mentre viene impostata o è in uso la funzione intelligente
  - Quando si passa da modalità giorno a modalità notte e viceversa (P. 64)
  - Quando si esegue [Riavvia funzione intelligente] (P. 108).
- Se ogni streaming video viene modificato in [Video] > [Video], assicurarsi di modificare le impostazioni della posizione di preset e le impostazioni della funzione intelligente e verificare le operazioni. In base alle impostazioni, la Funzione intelligente potrebbe non funzionare.
- Lo spostamento dell'immagine a causa della vibrazione della telecamera potrebbe essere rilevato come cambiamento di immagine.
- Se la telecamera vibra eccessivamente, il risultato del rilevamento potrebbe non essere visualizzato correttamente nemmeno se lo spostamento dell'immagine viene ridotto applicando Stabilizzatore immagine. **HM4x**

**HM4x S32VE S32D**

- Ingrandendo l'immagine (teleobiettivo), il rilevamento potrebbe non funzionare come previsto.

- Rivedere la Funzione intelligente se l'angolo di visualizzazione è cambiato con il funzionamento della telecamera o se il preset o la posizione iniziale che fissano la posizione della telecamera sono cambiati.
- Se sono presenti impostazioni di rilevamento in modalità [Attiva] nello [Stato] delle [Impostazioni di rilevamento] quando la posizione della telecamera è fissa, non è possibile ottenere i privilegi di controllo della telecamera mediante il visualizzatore connesso dall'utente senza privilegi per il controllo della telecamera con privilegi. Inoltre, la panoramica preset (HM4x) non viene più eseguita.
- Se si utilizza un preset registrato nell'area zoom digitale, potrebbe non essere possibile riprodurre con precisione la posizione della telecamera al momento della registrazione. Si consiglia pertanto di utilizzare un preset nell'area di zoom ottico per la funzione intelligente.

## Importante

- Per utilizzare la funzione intelligente, impostare [Manutenzione] > [Ambiente] > [Funzione intelligente] su [Attiva].

## ■ Soggetti difficili da rilevare

I seguenti soggetti potrebbero non essere rilevati o comportano un rilevamento errato.

- Oggetti o aree in cui è presente poco contrasto di colore o di luminosità con lo sfondo potrebbero non essere rilevati.
- Piccoli oggetti o modifiche nella schermata potrebbero non essere rilevati.
- Le modifiche della luminosità nell'intero angolo di visualizzazione in parte di esso possono attivare il rilevamento.
- Quando sono presenti più oggetti che si sovrappongono, questo può influenzare la funzione di rilevamento. Per esempio, il passaggio di oggetti potrebbe non essere rilevato o essere rilevato con tempistiche errate.
- Quando è presente un gran numero di oggetti nella schermata, questi potrebbero non essere rilevati correttamente.

## ■ Registrazione preset in anticipo

HM4x S32VE S32D

Si consiglia vivamente di registrare l'angolo della telecamera come preset anticipatamente e di bloccare la telecamera in quella posizione durante l'uso del rilevamento video. Inoltre si consiglia di utilizzare l'angolo di visualizzazione in grado di acquisire gli oggetti interessati in un formato maggiore.

Per informazioni sulla registrazione dei preset, consultare [Video] > [Preset] (P. 60).

## Schermata Impostazioni

In modalità di rilevamento video, selezionare il tipo di rilevamento e impostare l'area di rilevamento per le variazioni del video durante il controllo delle immagini sulla telecamera. Impostare quali operazioni (notifica via e-mail, registrazione video, uscita verso una periferica esterna) eseguire una volta rilevate le modifiche.

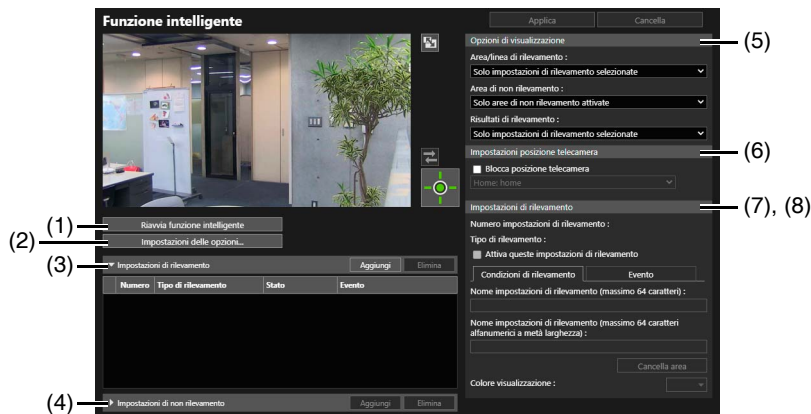

### (1) [Riavvia funzione intelligente]

Se l'immagine di sfondo cambia durante l'impostazione della funzione intelligente, o se il risultato del rilevamento non corrisponde alle impostazioni, riavviare la funzione intelligente facendo clic con i privilegi di controllo telecamera.

## Importante

- Possono essere necessarie alcune decine di secondi per il riavvio, in base alle impostazioni. In questo tempo non viene eseguito alcun rilevamento. Per maggiori informazioni sulle impostazioni di riavvio, consultare [Impostazioni delle opzioni] > (2) [Reimposta elaborazione] (P. 110).

### (2) [Impostazioni delle opzioni]

Modificare l'opzione per le impostazioni di rilevamento. Per maggiori dettagli, fare riferimento alla sezione "[Impostazioni delle opzioni]" (P. 110).

### (3) [Impostazioni di rilevamento in corso]

Fare clic su [Aggiungi] per visualizzare [Nuove impostazioni di rilevamento] e aggiungere nuove impostazioni di rilevamento. Per maggiori dettagli, fare riferimento alla sezione "Procedura di configurazione del rilevamento video" (P. 111).

Quando si aggiunge una nuova impostazione di rilevamento, [Numero], [Tipo di rilevamento], [Stato] ed [Evento] vengono visualizzati in un elenco. È possibile aggiungere un massimo di nove impostazioni di rilevamento.

Quando le impostazioni di rilevamento si trovano in uno stato di rilevamento applicabile, l'icona degli eventi diventa verde. È possibile verificare lo stato di rilevamento dal [Menu Evento e Ingresso/Uscita] di Visualizzatore telecamera (P. 49).

Selezionare le impostazioni di rilevamento nell'elenco e fare clic su [Elimina] per eliminare le impostazioni di rilevamento.

### (4) [Impostazioni di non rilevamento]

È possibile impostare un'area in cui le modifiche non vengono rilevate, al fine di evitare il mancato o errato rilevamento. Se si fa clic su [Aggiungi], è possibile fare clic nell'area di visualizzazione video per impostare l'area di non rilevamento. Per maggiori dettagli, fare riferimento alla sezione "Impostazione di un'area di non rilevamento" (P. 112).

Quando si aggiunge un'area di non rilevamento, [Numero], [Nome area di non rilevamento] e [Stato] vengono visualizzati in un elenco. È possibile registrare fino a quattro diverse impostazioni di non rilevamento.

Selezionare un'area di non rilevamento nell'elenco e fare clic su [Elimina] per eliminare l'area di non rilevamento.

### (5) [Opzioni di visualizzazione]

Consente di configurare [Area/linea di rilevamento], [Area di non rilevamento] e [Risultati di rilevamento] visualizzati nell'area di visualizzazione video. È possibile selezionare i seguenti valori per le impostazioni:

- [Solo impostazioni di rilevamento selezionate]: visualizza solo le impostazioni selezionate nell'elenco delle impostazioni di rilevamento.
- [Solo aree di non rilevamento selezionate]: visualizza solo le impostazioni selezionate nell'elenco delle impostazioni di non rilevamento.
- [Tutte le impostazioni di rilevamento]: visualizza tutte le impostazioni nell'elenco delle impostazioni di rilevamento selezionato.
- [Tutte le aree di non rilevamento]: visualizza tutte le impostazioni nell'elenco delle impostazioni di non rilevamento.
- [Impostazioni di rilevamento dello stesso tipo]: visualizza le impostazioni di rilevamento dello stesso tipo delle impostazioni di rilevamento selezionate nell'elenco delle impostazioni di rilevamento.
- [Solo aree di non rilevamento attivate]: visualizza le impostazioni delle impostazioni di non rilevamento con lo [Stato] impostato su [Attiva] nell'elenco delle impostazioni di non rilevamento.
- [Disattiva]: non visualizza nulla.

### (6) [Impostazioni posizione telecamera]

Selezionare questa casella di controllo per eseguire il rilevamento video quando la posizione telecamera è fissata.

#### HM4x S32VE S32D

Selezionare la posizione della telecamera per il rilevamento video dai preset pre-registrati.

Se è selezionata, il rilevamento video si arresta mentre l'amministratore modifica la posizione della telecamera da una posizione di preset. Quando l'amministratore rilascia il controllo, ritorna alla posizione di preset e riprende il rilevamento video. Inoltre, l'utente guest non sarà in grado di modificare la posizione della telecamera.

Se non è selezionata, la modifica della posizione della telecamera farà riavviare la funzione intelligente e il rilevamento video continuerà.

## S820D/S920F

Se è selezionata, il rilevamento video sarà arrestato mentre l'amministratore modifica lo zoom dalla posizione impostata in [Video] > [Angolo telecamera]. Quando l'amministratore rilascia il controllo, ritorna alla posizione zoom impostata in [Video] > [Angolo telecamera] e riprende il rilevamento video.

Se non è selezionata, la modifica della posizione dello zoom farà riavviare la funzione intelligente e il rilevamento video continuerà.

### (7) [Impostazioni di rilevamento in corso]

Consente di verificare o impostare i contenuti delle impostazioni di rilevamento selezionate nell'elenco delle impostazioni di rilevamento. Per maggiori dettagli, fare riferimento alla sezione "[Rilevamento] > [Funzione intelligente] - Impostazioni di rilevamento -" (P. 113).

### (8) [Impostazioni di non rilevamento]

Consente di verificare e impostare i contenuti dell'area non rilevata selezionata nell'elenco delle impostazioni non rilevate. Per maggiori dettagli, fare riferimento alla sezione "Impostazione di un'area di non rilevamento" (P. 112).

## ■ [Impostazioni delle opzioni]

Fare clic su [Impostazioni delle opzioni] per visualizzare la schermata seguente e regolare le impostazioni della funzione intelligente.

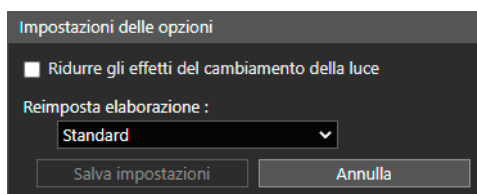

### (1) [Ridurre gli effetti del cambiamento della luce]

La Funzione intelligente potrebbe non funzionare quando lo schermo intero viene esposto a cambiamenti improvvisi di luminosità, ad esempio quando le luci di locali al chiuso vengono accese o spente. La modifica delle impostazioni di questo elemento può ridurre questo effetto.



### Importante

- L'impostazione [Ridurre gli effetti del cambiamento della luce] potrebbe non funzionare correttamente a seconda dell'ambiente operativo. Improvvisi e ripetuti cambiamenti di luminosità possono avere lo stesso effetto. Eseguire un test di rilevamento effettivo per verificare se il rilevamento funziona correttamente.

### (2) [Reimposta elaborazione]

Consente di selezionare il metodo di reimpostazione elaborazione per generare l'immagine di sfondo.

Selezionare [Immediato] quando non sono presenti oggetti in movimento nel video durante Reimposta elaborazione. Il riavvio richiede pochi secondi. Se è presente un oggetto in movimento nel video, questo viene incluso nell'immagine di sfondo e non potrà essere rilevato correttamente.

Selezionare [Standard] quando sono presenti oggetti in movimento nel video durante Reimposta elaborazione. Il riavvio richiede qualche decina di secondi. Consente di generare l'immagine di sfondo anche se sono presenti oggetti in movimento nel video.

Selezionare [Elevata precisione] se sono presenti oggetti in movimento o se è presente una persona che si ferma nel video durante Reimposta elaborazione o ancora se Reimposta elaborazione in [Standard] non esegue correttamente il rilevamento. Il riavvio richiede circa 1 minuto.



### Importante

- Quando è impostato su [Immediato], il rilevamento dell'oggetto abbandonato o il rilevamento dell'oggetto rimosso non possono essere eseguiti per alcune decine di secondi dopo il riavvio.

### (3) [Salva impostazioni]

Applicare le impostazioni e chiudere la schermata [Impostazioni delle opzioni].

### (4) [Annulla]

Annullare le impostazioni e chiudere la schermata [Impostazioni delle opzioni].

## Procedura di configurazione del rilevamento video

Di seguito sono illustrate le impostazioni base per la configurazione di un'area di rilevamento. Per i dettagli delle impostazioni di ciascuna impostazione di rilevamento, consultare "[Rilevamento] > [Funzione intelligente] - Impostazioni di rilevamento -" (P. 113).

### **Importante**

- Si consiglia di configurare i criteri di rilevamento in condizioni il più possibile simili alle condizioni effettive di utilizzo della telecamera.

#### **1** Selezionare se si desidera eseguire il rilevamento video fissando la posizione della telecamera.

Selezionare la casella di controllo [Blocca posizione telecamera] in [Impostazioni posizione telecamera], quindi scegliere un preset. Per maggiori dettagli sul preset delle impostazioni, consultare "Registrazione di un preset" (P. 68). **HM4x S32VE S32D**

Selezionare [Blocca posizione telecamera] in [Impostazioni posizione telecamera]. **S820D/S920F**

### **Nota** **HM4x S32VE S32D**

- È possibile selezionare i preset che soddisfano le seguenti condizioni.
  - Impostare all'interno dell'area di limitazione visualizzazione
  - Preset con valori di impostazione panoramica, inclinazione e zoom (senza voci vuote) configurate in [Registra Preset].

#### **2** Aggiungere le impostazioni di rilevamento

Quando si fa clic su [Aggiungi] in [Impostazioni di rilevamento], viene visualizzato [Nuove impostazioni di rilevamento]. Selezionare [Numero impostazioni di rilevamento] (da 1 a 9) e [Tipo di rilevamento], quindi fare clic su [OK].

Vengono visualizzate le impostazioni di rilevamento aggiunte a [Impostazioni di rilevamento] e viene selezionata l'opzione [Attiva queste impostazioni di rilevamento].

### **Nota**

- Il numero di impostazioni di rilevamento che è possibile impostare dipende dal tipo di rilevamento. Rilevamento manomissione telecamera e rilevamento viso ne possono avere una ciascuno, rilevamento passaggio può averne al massimo tre e il resto può essere impostato fino a un massimo totale di nove tipi di rilevamento.
- Per disattivare le impostazioni di rilevamento, deselezionare la casella di controllo [Attiva queste impostazioni di rilevamento].

#### **3** Impostare condizioni di rilevamento ed eventi

Le condizioni di rilevamento vengono impostate nell'area di visualizzazione video e nella scheda [Condizioni di rilevamento] e gli eventi vengono impostati nella scheda [Evento]. Le condizioni di rilevamento variano in base al tipo di rilevamento. Scegliere e confermare le condizioni di rilevamento da impostare per ogni tipo di rilevamento nell'area di visualizzazione video.

#### **4** Per registrare più impostazioni di rilevamento, ripetere i passaggi da 2 a 3.

#### **5** Fare clic su [Applica].

Le impostazioni sono salvate nella telecamera.

È possibile verificare lo stato di rilevamento delle impostazioni di rilevamento configurate nell'area di visualizzazione video, nella colonna [Evento] in [Impostazioni di rilevamento] o nel [Menu Evento e Ingresso/Uscita] in Visualizzatore telecamera (P. 49).

### **Nota**

- Se si desidera riconfigurare le impostazioni, fare clic su [Cancella] prima di applicarle e si ritornerà alle impostazioni salvate sulla telecamera. Si osservi tuttavia che le impostazioni di rilevamento aggiunte solo all'area delle impostazioni di rilevamento vengono tutte annullate.

## ■ Impostazione di un'area di non rilevamento

È possibile impostare un'area in cui le modifiche non vengono rilevate, al fine di evitare il mancato o errato rilevamento.

Se sullo schermo ci sono troppi oggetti, che impediscono il corretto rilevamento dei movimenti nell'area di destinazione, è possibile impostare un'area di non rilevamento per eliminare i rilevamenti non necessari e migliorare lo stato.



### Importante

- I contenuti impostati nelle impostazioni di non rilevamento sono rispecchiati nelle impostazioni di rilevamento, a esclusione del rilevamento manomissione telecamera e del rilevamento viso.
- Se l'area nelle impostazioni di rilevamento e l'area nelle impostazioni di non rilevamento si sovrappongono, hanno la priorità le impostazioni di non rilevamento.

### 1 Fare clic su [Impostazioni di non rilevamento] per visualizzare l'elenco delle impostazioni di non rilevamento, quindi fare clic su [Aggiungi].

Vengono visualizzati i dettagli delle impostazioni di rilevamento aggiunte alle impostazioni di non rilevamento e viene selezionato [Attiva area di non rilevamento].



### Nota

- Per disattivare le impostazioni dell'area di non rilevamento, deselegionare la casella di controllo [Attiva area di non rilevamento].
- Immettere [Nome area di non rilevamento (massimo 64 caratteri):] o [Nome area di non rilevamento (massimo 64 caratteri alfanumerici a metà larghezza)] secondo necessità. Se si inseriscono entrambi, [Nome area di non rilevamento (massimo 64 caratteri)] ha la precedenza.

### 2 Impostare un'area di non rilevamento nell'area di visualizzazione del video.

Fare clic sull'area di visualizzazione video per creare un poligono. Per istruzioni, fare riferimento alla sezione "Impostazione dell'area" (P. 115).

L'area di non rilevamento viene mostrata nell'area di visualizzazione del video in nero. Non è possibile selezionare il colore di visualizzazione.

### 3 Per registrare più aree di non rilevamento, ripetere i passaggi 1 e 2.

### 4 Fare clic su [Applica].

Le impostazioni sono salvate nella telecamera.

Lo stato delle impostazioni di non rilevamento specificate può essere verificato nell'area di visualizzazione del video e nella colonna [Stato] in [Impostazioni di non rilevamento]. Se si deselegionare la casella di controllo [Attiva area di non rilevamento], viene visualizzata l'opzione [Disattiva] per la colonna [Stato] in [Impostazioni di non rilevamento] e l'area di non rilevamento non viene mostrata nell'area di visualizzazione del video.



### Importante

- Accertarsi di controllare l'area di visualizzazione video per verificare che l'area delle impostazioni di rilevamento e l'area delle impostazioni di non rilevamento non si sovrappongano involontariamente. Se si impostano l'area delle impostazioni di rilevamento e l'area delle impostazioni di non rilevamento una accanto all'altra, il rilevamento potrebbe avvenire in modo errato.



### Nota

- Selezionare [Cancella] per annullare le impostazioni e ripristinare quelle salvate nella telecamera. Si osserva tuttavia che le impostazioni di rilevamento aggiunte solo all'area delle impostazioni di non rilevamento vengono tutte annullate.

## ■ Menu attivato con il pulsante destro

Quando si fa clic con il pulsante destro del mouse nell'area di visualizzazione video o nell'elenco delle opzioni di non rilevamento, viene visualizzato un menu che consente di copiare, incollare o eliminare l'area di rilevamento/le aree di non rilevamento, la linea di rilevamento e le condizioni di rilevamento. È inoltre possibile copiare e incollare il valore delle impostazioni dell'area di rilevamento o dell'evento.

Le funzioni non disponibili sono disabilitate quando si fa clic con il pulsante destro del mouse.



### Nota

- Se si copia il valore delle condizioni di rilevamento non si copiano anche il nome delle impostazioni di rilevamento né il nome visualizzato.
- [Incolla impostazioni condizioni di rilevamento] è disponibile solo se origine e destinazione utilizzano entrambe lo stesso tipo di rilevamento.



# [Rilevamento] > [Funzione intelligente] - Impostazioni di rilevamento -

In [Impostazioni di rilevamento] è possibile impostare le condizioni di rilevamento di ciascun rilevamento e azione al rilevamento.

## [Condizioni di rilevamento]

### Rilevamento di movimento

Nome impostazioni di rilevamento (massimo 64 caratteri):  
1

Nome impostazioni di rilevamento (massimo 64 caratteri alfanumerici a metà larghezza):

Area di rilevamento:  Cancella area

Colore visualizzazione: ■

Altezza oggetto (%):  
0 50 100  
0

Larghezza oggetto (%):  
0 50 100  
0

### Ril. oggetto abbandonato/Ril. oggetto rimosso

Nome impostazioni di rilevamento (massimo 64 caratteri):  
1

Nome impostazioni di rilevamento (massimo 64 caratteri alfanumerici a metà larghezza):

Area di rilevamento:  Cancella area

Colore visualizzazione: ■

Altezza oggetto (%):  
0 50 100  
0

Larghezza oggetto (%):  
0 50 100  
0

Durata (sec):  
5 150 300  
5

### Rilevamento manomissione telecamera

Nome impostazioni di rilevamento (massimo 64 caratteri):  
1

Nome impostazioni di rilevamento (massimo 64 caratteri alfanumerici a metà larghezza):

Colore visualizzazione: ■

Percentuale di modifica (%):  
0 50 100  
30

### Rilevamento passaggio

Nome impostazioni di rilevamento (massimo 64 caratteri):  
1

Nome impostazioni di rilevamento (massimo 64 caratteri alfanumerici a metà larghezza):

Linea di rilevamento:  Cancella linea

Colore visualizzazione: ■

Direzione passaggio:

Decisione:

Altezza oggetto (%):  
0  
0

Larghezza oggetto (%):  
0  
0

### Rilevamento intrusioni

Nome impostazioni di rilevamento (massimo 64 caratteri):  
1

Nome impostazioni di rilevamento (massimo 64 caratteri alfanumerici a metà larghezza):

Area di rilevamento:  Cancella area

Colore visualizzazione: ■

Durata (sec):  
0 5 10  
2

Decisione:

Altezza oggetto (%):  
0 50 100  
0

Larghezza oggetto (%):  
0 50 100  
0

### Rilevamento viso

Nome impostazioni di rilevamento (massimo 64 caratteri):  
1

Nome impostazioni di rilevamento (massimo 64 caratteri alfanumerici a metà larghezza):

Colore visualizzazione: ■

Precisione di rilevamento:  
0 50 100  
20

Gli elementi impostabili dipendono dal tipo di rilevamento.

	Rilevamento di movimento	Rilevamento oggetto abbandonato	Rilevamento oggetto rimosso	Rilevamento manomissione telecamera	Rilevamento passaggio	Rilevamento intrusioni	Rilevamento viso
Nome impostazioni di rilevamento (massimo 64 caratteri alfanumerici a metà larghezza)	✓	✓	✓	✓	✓	✓	✓
Area di rilevamento	✓	✓	✓			✓	
Linea di rilevamento					✓		
Colore visualizzazione	✓	✓	✓	✓	✓	✓	✓
Direzione passaggio					✓		
Durata (sec)		✓	✓			✓	

	Rilevamento di movimento	Rilevamento oggetto abbandonato	Rilevamento oggetto rimosso	Rilevamento manomissione telecamera	Rilevamento passaggio	Rilevamento intrusioni	Rilevamento viso
Decisione					✓	✓	
Altezza oggetto (%) Larghezza oggetto (%)	✓	✓	✓		✓	✓	
Percentuale di modifica (%)				✓			
Precisione di rilevamento							✓

[Nome impostazioni di rilevamento (massimo 64 caratteri)], [Nome impostazioni di rilevamento (massimo 64 caratteri a metà larghezza)]

Viene impostato il Nome impostazioni di rilevamento. Se si inseriscono entrambi, [Nome impostazioni di rilevamento (massimo 64 caratteri)] ha la precedenza.

#### Area di rilevamento, Linea di rilevamento

Fare riferimento a "Impostazione dell'area o della linea" (P. 115).

#### [Colore visualizzazione]

È possibile scegliere il colore per aree di rilevamento e linee di rilevamento.

#### [Direzione passaggio]

È possibile impostare in quale direzione un oggetto sorpassa la linea di rilevamento per considerarlo come un passaggio. La direzione di passaggio selezionata è visualizzata come anteprima sulla linea di rilevamento nell'area di visualizzazione video.

#### [Durata (sec)]

Prima di determinare se si tratta di oggetto abbandonato/intrusione, viene impostato il tempo trascorso per il posizionamento dell'oggetto nel rilevamento oggetto abbandonato e l'intrusione dell'oggetto nel rilevamento intrusioni.

#### [Decisione]

Impostare quale posizione dell'oggetto viene usata per determinare il passaggio o l'intrusione. La decisione viene indicata da una croce nel riquadro di rilevamento dell'oggetto.

#### [Altezza oggetto (%)], [Larghezza oggetto (%)]

L'altezza e la larghezza dell'oggetto vengono usate per impostare le dimensioni degli oggetti da rilevare nell'area di rilevamento impostata. Quando cambiano i valori delle impostazioni o il cursore, viene mostrato un indicatore che rappresenta la dimensione dell'oggetto per un secondo nell'area di visualizzazione video, per consentire all'utente di controllare le proporzioni quando si specificano le impostazioni.

#### Nota

- Per il rilevamento di passaggio, in [Altezza oggetto (%)], [Larghezza oggetto (%)] è possibile impostare una percentuale massima dell'80%.

#### [Percentuale di modifica (%)]

È possibile impostare la percentuale di cambiamento della schermata per tutta l'area di visualizzazione del video per stabilire il rilevamento delle manomissioni. Quando cambia il cursore del valore numerico, viene mostrato un indicatore che rappresenta la percentuale dell'intera area di visualizzazione del video per un secondo al centro dell'area di visualizzazione del video, permettendo di controllare mentre si specificano le impostazioni.

#### Nota **HM4x S820D/S920F**

- Rivedere [Percentuale di modifica (%)] quando le impostazioni di [Video] > [Preset] > [Esposizione/Compensazione] > [Utilizza WDR] vengono modificate.

#### [Precisione di rilevamento]

È possibile impostare il valore numerico per determinare la probabilità che si tratti del viso di una persona. Maggiore è il numero, più difficile è l'identificazione del viso come quello di una persona.

## Impostazione dell'area o della linea

---

L'area di rilevamento, l'area di non rilevamento e la linea per il rilevamento passaggio vengono impostate facendo clic nell'area di visualizzazione video.

### ■ Impostazione dell'area

Le aree di rilevamento e di non rilevamento vengono specificate creando poligoni con un massimo di 8 vertici. Fare clic sull'area di visualizzazione video per creare il vertice di un poligono. Posizionare i vertici in ordine, quindi fare clic di nuovo sul primo vertice o doppio clic sull'ultimo vertice per creare l'area di rilevamento poligono. Inoltre, trascinare l'area per spostarla e trascinare i vertici per ridimensionarla. Fare clic su [Cancella area] per eliminare l'area di rilevamento che è stata impostata.

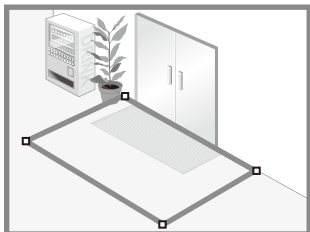

#### Nota

- Non è possibile impostare poligoni con rientri (ovvero poligoni con vertici con angoli interni superiori a 180 gradi) né sovrapporre i bordi come regioni.

### ■ Impostazione della linea

La linea che rileva il passaggio viene impostata tra i punti facendo clic sul punto di partenza nell'area di visualizzazione video e poi su un altro punto. Fare clic su [Cancella linea] per eliminare una linea di rilevamento che è stata impostata.

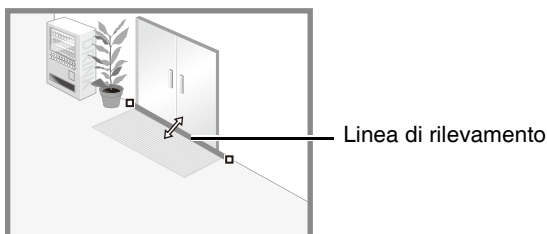

#### Nota

- Anche dopo aver configurato una linea di rilevamento, è possibile trascinare ogni vertice per cambiare la lunghezza o la direzione della linea di rilevamento o la linea tra i vertici per spostare l'intera linea di rilevamento.

## Visualizzazione dello stato rilevamento

---

È possibile controllare lo stato del rilevamento sulla schermata. Questa sezione descrive come visualizzare la schermata dello stato del rilevamento per ciascun tipo di rilevamento.

### ■ Rilevamento di movimento

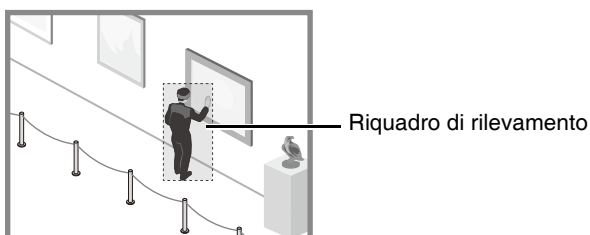

Tutti gli oggetti in movimento rilevati vengono mostrati con riquadri di rilevamento. Se non rispettano le condizioni di [Altezza oggetto (%)] e [Larghezza oggetto (%)], i riquadri di rilevamento vengono visualizzati con una linea bianca tratteggiata, mentre se li rispettano, vengono visualizzati con lo stesso colore dell'area di rilevamento, per indicare lo stato "rilevato".

## ■ Rilevamento oggetto abbandonato, Rilevamento oggetto rimosso

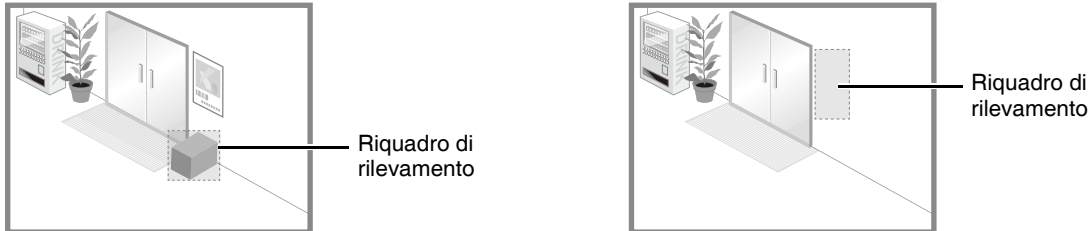

Sugli oggetti che sono stati rilevati per il movimento e sono rimasti fermi per cinque secondi vengono visualizzati riquadri di rilevamento. Se non vengono raggiunti i valori di [Altezza oggetto (%)], [Larghezza oggetto (%)] e [Durata (sec)], il riquadro di rilevamento è visualizzato con una linea bianca tratteggiata. Se vengono superati sia [Altezza oggetto (%)], sia [Larghezza oggetto (%)] sia [Durata (sec)], il riquadro di rilevamento viene visualizzato con lo stesso colore dell'area di rilevamento, a indicare che qualcosa è stato rilevato.

### **Importante**

- Un oggetto rimosso potrebbe non essere rilevato nei seguenti casi.
  - Quando si rimuovono oggetti lunghi e sottili
  - Quando viene posizionato continuamente lo stesso oggetto e alcuni degli oggetti vengono rimossi
  - Quando oggetti della stessa forma vengono posizionati insieme e alcuni degli oggetti vengono rimossi
- Se il video nell'area di rilevamento cambia senza che un oggetto venga rimosso, lo stesso potrebbe essere erroneamente rilevato come oggetto rimosso.

## ■ Rilevamento manomissione telecamera

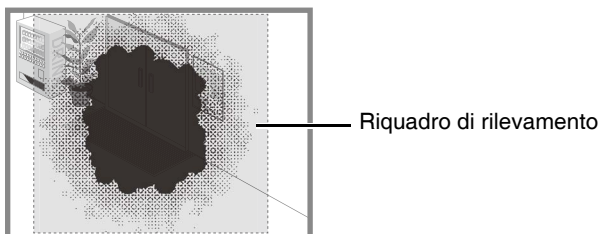

Gli oggetti in movimento rilevati vengono mostrati con riquadri di rilevamento. Se un oggetto è più piccolo della [Percentuale di modifica (%)], il suo riquadro di rilevamento viene visualizzato con una linea bianca tratteggiata. Se l'area oscurata del video supera la [Percentuale di modifica (%)], il riquadro di rilevamento ha lo stesso colore dell'area di rilevamento, a indicare che la telecamera ha "rilevato" manomissioni.

### **Nota**

- Il rilevamento non avviene per tre secondi dopo aver cambiato la percentuale di modifica quando si seleziona il rilevamento di manomissione della telecamera oppure quando si passa alle impostazioni di rilevamento di manomissione della telecamera dalle impostazioni di un'altra modalità di rilevamento.

## Rilevamento passaggio

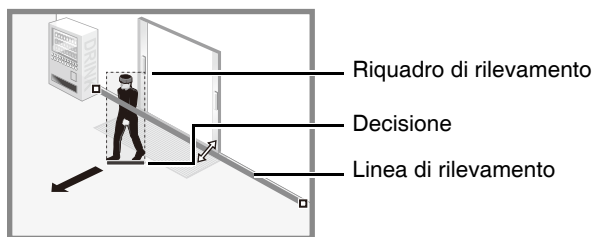

Tutti gli oggetti in movimento rilevati vengono mostrati con riquadri di rilevamento bianchi. Quando l'opzione [Decisione] di un oggetto che corrisponde all'impostazione [Altezza oggetto (%)] e [Larghezza oggetto (%)] supera una linea di rilevamento nella direzione specificata in [Direzione passaggio], il riquadro di rilevamento diventa dello stesso colore della linea di rilevamento e lo stato diventa "rilevato". La notifica di un evento di rilevamento di passaggio avviene solo quando viene oltrepassata la linea decisionale.

### Importante

- Eseguire un test di rilevamento dopo aver configurato il rilevamento di passaggio per verificare che il riquadro di rilevamento continui a essere visualizzato per un oggetto in movimento.

## Rilevamento intrusioni

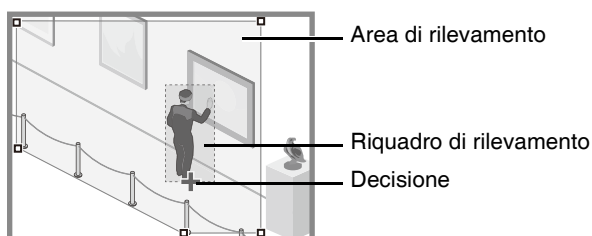

Tutti gli oggetti in movimento rilevati vengono mostrati con riquadri di rilevamento. Quando l'opzione [Decisione] di un oggetto che corrisponde all'impostazione [Altezza oggetto (%)] e [Larghezza oggetto (%)] entra in un'area di rilevamento e supera la [Durata (sec)], il riquadro di rilevamento diventa dello stesso colore della linea di rilevamento e lo stato diventa "rilevato".

### Importante

- Dopo avere impostato il rilevamento intrusioni, eseguire un test del rilevamento per verificare che il riquadro di rilevamento dell'oggetto continui a essere visualizzato.

## Rilevamento viso

Un riquadro viso viene visualizzato su tutti i visi rilevati.

### Nota

- Nel rilevamento viso, non è possibile specificare l'operazione per "rilevato".
- Di seguito sono riportati gli esempi principali di mancato rilevamento dei visi:
  - Quando il viso è estremamente piccolo, grande, scuro o luminoso rispetto all'intera schermata
  - Quando il viso è di profilo o in posizione diagonale oppure a testa in giù
  - Quando parte del viso è nascosta
- È possibile che venga erroneamente rilevato un soggetto che non sia il viso di una persona.

## [Evento]

Impostare le operazioni da eseguire al momento del rilevamento delle modifiche in un soggetto.

### Nota

- Nel rilevamento viso, la scheda [Evento] è disattivata.

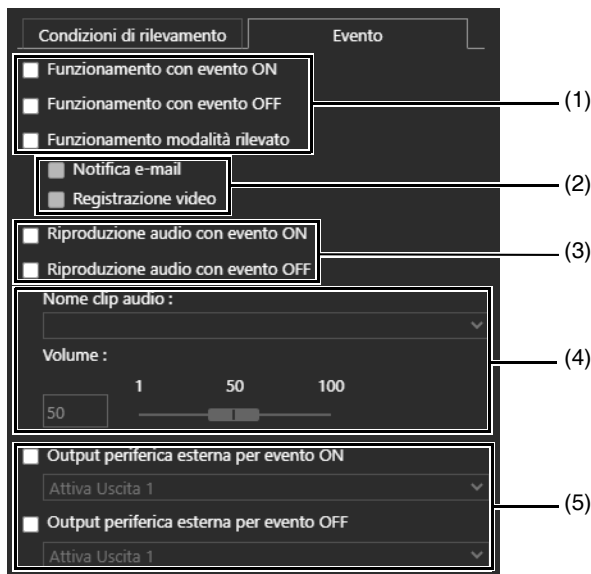

- (1) [Funzionamento con evento ON], [Funzionamento con evento OFF], [Funzionamento modalità rilevato]  
Specifica il tempo dell'operazione. È possibile selezionare più di un elemento.  
Se una o più di queste opzioni viene selezionata, le impostazioni di elaborazione descritte al punto (2) saranno eseguite quando lo stato passa a "rilevato", quando l'operazione è annullata o mentre lo stato resta "rilevato".
- (2) [Notifica e-mail], [Registrazione video]  
Specifica l'operazione dell'evento. È possibile selezionare più di un elemento.  
Se si seleziona [Notifica e-mail], viene inviata una notifica e-mail all'ora impostata al punto (1) in base alle impostazioni in [Registrazione video] > [Notifica e-mail] (P. 100).  
Se si seleziona [Registrazione video], il video viene registrato all'ora impostata al punto (1) in base alle impostazioni in [Registrazione video] > [Caricamento] > [Impostazione registrazione video] (P. 93) o [Registrazione su scheda di memoria] > [Impostazione registrazione video] (P. 98).
- (3) [Riproduzione audio con evento ON], [Riproduzione audio con evento OFF] **HM4x S32VE**  
Specifica l'orario della riproduzione audio.  
Quando è selezionato, l'audio impostato al punto (4) viene riprodotto quando lo stato diventa "rilevato" o quando l'operazione viene annullata.
- (4) [Nome clip audio], [Volume] **HM4x S32VE**  
Specifica l'audio da riprodurre all'orario impostato al punto (3).  
Selezionare una clip audio da un audio registrato nel registro dei file clip audio da 1 a 3 [Audio] > [Audio] (P. 92) e impostare il volume per la clip audio.
- (5) [Output periferica esterna per evento ON], [Output periferica esterna per evento OFF]  
Specifica l'operazione di output della periferica esterna.  
Selezionare questa opzione per avviare o sospendere l'uscita verso una periferica esterna quando lo stato diventa "rilevato" o quando l'operazione viene annullata e selezionare l'operazione (attiva o inattiva).

## [Evento] > [Periferica esterna]

Impostazioni operazioni per eventi attivati dall'output periferica esterna e dall'ingresso periferica esterna.

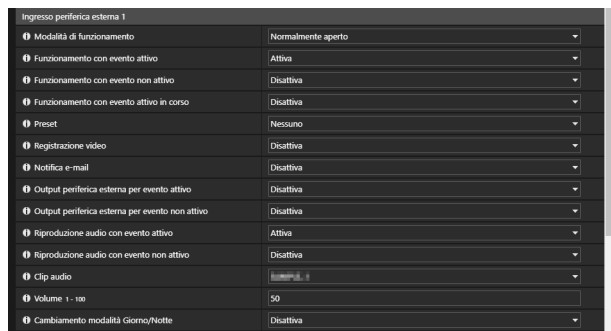
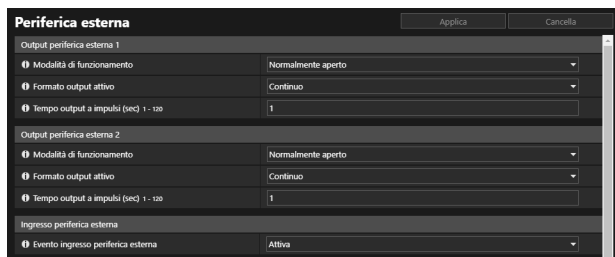

## Output periferica esterna

Impostare l'operazione per l'output alla periferica esterna.

La telecamera dispone di due uscite periferica esterna. È possibile specificare l'uscita per ciascuna di esse. **HM4x**

### Nota

- L'uscita di una periferica esterna può essere alternata tra lo stato attivo e inattivo con l'opzione [Output periferica esterna] di Visualizzatore telecamera (P. 49).

### [Modalità di funzionamento]

Scegliere se i terminali di uscita sono normalmente aperti o chiusi.

Se si imposta [Normalmente aperto], si verifica un evento attivo quando si chiude la connessione dei terminali di uscita e un evento non attivo quando si apre la connessione dei terminali di uscita.

Se si imposta [Normalmente chiuso], si verifica un evento attivo quando si apre la connessione dei terminali di uscita e un evento non attivo quando si chiude la connessione dei terminali di uscita.

#### Normalmente aperto

Stato evento attivo ————— 1 (Il contatto è chiuso.)

Stato evento non attivo ———— 0 (Il contatto è aperto.)

#### Normalmente chiuso

Stato evento non attivo ————— 1 (Il contatto è chiuso.)

Stato evento attivo ———— 0 (Il contatto è aperto.)

### [Formato output attivo]

Selezionare il formato dell'output quando l'output periferica esterna è attivo.

### [Tempo output a impulsi (sec)]

Immettere la durata del tempo di output (sec.) quando [Formato output attivo] è impostato su [A impulsi].

### Importante

- Se [Formato output attivo] è impostato su [A impulsi] e si utilizza un timer (P. 122), l'uscita del contatto viene controllata solo una volta all'avvio del timer.

## Ingresso periferica esterna

### [Evento ingresso periferica esterna]

Scegliere se utilizzare l'ingresso da una periferica esterna, ad esempio un sensore connesso, come un evento.

## Ingresso periferica esterna 1, 2 (Il titolo è visualizzato solo per HM4x)

È possibile impostare l'operazione da eseguire quando un evento viene avviato dall'ingresso da una periferica esterna. La telecamera dispone di due ingressi periferica esterna. È possibile impostare ciascun ingresso. HM4x Questa impostazione può essere eseguita se si seleziona [Attiva] in [Evento ingresso periferica esterna].

### Nota

- Un'icona nel [Menu Evento e Ingresso/Uscita] di Visualizzatore telecamera indica quando si verifica un evento di ingresso della periferica esterna (P. 49).

### [Modalità di funzionamento]

Selezionare la condizione del circuito adatta al segnale di ingresso dalla periferica esterna connessa.

Quando si seleziona [Normalmente aperto], si verifica un evento attivo quando i terminali della periferica esterna si chiudono, mentre si verifica un evento non attivo quando i terminali si aprono.

Quando si seleziona [Normalmente chiuso], si verifica un evento attivo quando i terminali della periferica esterna si aprono, mentre si verifica un evento non attivo quando i terminali si chiudono.

### [Funzionamento con evento attivo]

Selezionare l'operazione da eseguire quando viene attivato un evento attivo.

Se si seleziona [Attiva], le opzioni [Preset] (HM4x S32VE S32D), [Registrazione video] e [Notifica e-mail] verranno eseguite in base alle loro impostazioni quando si verifica un evento attivo.

### [Funzionamento con evento non attivo]

Selezionare l'operazione da eseguire quando si verifica un evento non attivo.

Se si seleziona [Attiva], le opzioni [Preset] (HM4x S32VE S32D), [Registrazione video] e [Notifica e-mail] verranno eseguite in base alle loro impostazioni quando viene completato un evento inattivo.

### [Funzionamento con evento attivo in corso]

Selezionare l'operazione da eseguire durante un evento attivo. Questa impostazione può essere eseguita solo quando [Funzionamento con evento attivo] è impostato su [Attiva].

Se si imposta [Attiva], le opzioni [Registrazione video] e [Notifica e-mail] verranno eseguite in base alle loro impostazioni durante l'evento attivo.

### [Preset] HM4x S32VE S32D

Se si specifica un preset, l'angolo della telecamera verrà automaticamente spostato nel preset quando si verifica un evento di ingresso periferica esterna.

È necessario impostare i preset in anticipo con [Video] > [Preset] (P. 60).

### Importante

- Quando la telecamera viene spostata su un preset specificato nelle impostazioni [Preset], vengono rilasciati i privilegi di controllo della telecamera, anche se l'utente ha ottenuto tali privilegi di controllo della telecamera con Camera Viewer o altre applicazioni di controllo della telecamera.

### [Registrazione video]

Scegliere se registrare video in base all'evento.

Se si seleziona [Attiva] e si verifica un evento ingresso periferica esterna, il video verrà trasmesso alla destinazione di registrazione specificata in [Registrazione video] > [Caricamento] > [Impostazione registrazione video] > [Azione registrazione video] (P. 93).

### [Notifica e-mail]

Scegliere se inviare una notifica e-mail in base all'evento.

Se si seleziona [Attiva], la notifica e-mail verrà eseguita quando si verifica un evento di ingresso periferica esterna. Per utilizzare la notifica e-mail, impostare [Registrazione video] > [Notifica e-mail] (P. 100) in anticipo.

### [Output periferica esterna per evento attivo]

Selezionare le azioni dell'output periferica esterna quando si verifica un evento attivo.

### [Output periferica esterna per evento non attivo]

Selezionare le azioni dell'output periferica esterna quando si verifica un evento non attivo.

### [Riproduzione audio con evento attivo] HM4x S32VE

Se si seleziona [Attiva], la clip audio specificata in [Clip audio] verrà riprodotta in corrispondenza di eventi attivi per l'ingresso periferica esterna.



#### [Riproduzione audio con evento non attivo] HM4x S32VE

Se si seleziona [Attiva], la clip audio specificata in [Clip audio] verrà riprodotta in corrispondenza di eventi non attivi per l'ingresso periferica esterna.

##### [Clip audio]

Selezionare la clip audio quando [Riproduzione audio con evento attivo] o [Riproduzione audio con evento non attivo] è stata impostata su [Attiva].

La clip audio deve essere registrata in anticipo come Caricamento clip audio da 1 a 3 (P. 92) in [Audio] > [Audio].

##### [Volume]

Immettere il volume per la clip audio.

#### [Cambiamento modalità Giorno/Notte]

Selezionare Cambiamento modalità Giorno/Notte quando viene attivato un evento ingresso periferica esterna.

Se si seleziona [Passa a modalità Giorno], viene eseguito il passaggio alla Modalità Giorno quando si verifica un evento attivo e il passaggio alla Modalità Notte quando si verifica un evento non attivo.

Se si seleziona [Passa a modalità Notte], viene eseguito il passaggio alla Modalità Notte quando si verifica un evento attivo e il passaggio alla Modalità Giorno quando si verifica un evento non attivo.



#### Importante

- Se l'opzione [Video] > [Preset] > [Esposizione/Compensazione] > [Giorno/Notte] è impostata su [Automatica] (P. 64), [Cambiamento modalità Giorno/Notte] non si verifica quando viene attivato un evento ingresso periferica esterna.
- Quando le impostazioni [Cambiamento modalità Giorno/Notte] modificano la modalità Giorno/Notte, vengono rilasciati i privilegi di controllo della telecamera, anche se l'utente ha ottenuto tali privilegi di controllo della telecamera con Visualizzatore telecamera o altre applicazioni di controllo della telecamera.

## [Evento] > [Timer]

La funzione timer può generare eventi che possono attivare operazioni, ad esempio registrazioni video e notifiche e-mail, a intervalli regolari.

È possibile impostare i seguenti due tipi di timer.

- 24 ore continue dall'ora specificata
- Solo entro l'ora specificata

È possibile impostare uno dei due tipi per attivare eventi timer a intervalli regolari.

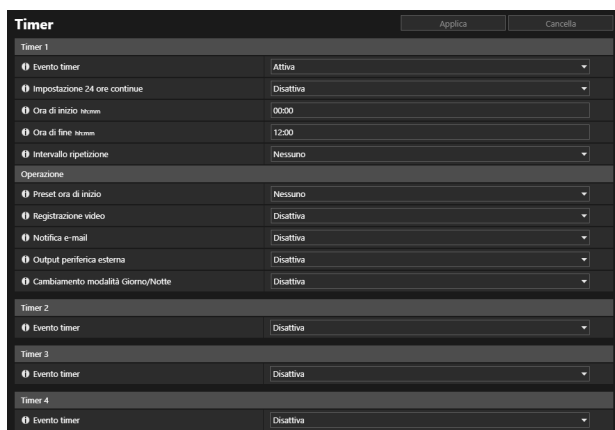

## Timer 1 a 4

È possibile registrare fino a quattro eventi timer.

### [Evento timer]

Scegliere se utilizzare un evento timer.

### [Impostazione 24 ore continue]

Se si imposta [Attiva] e il valore di [Intervallo ripetizione] è impostato su un valore diverso da [Nessuno], l'evento timer si ripete a ogni [Intervallo ripetizione] indipendentemente dall'[Ora di inizio]. Se [Intervallo ripetizione] è impostato su [Nessuno], l'evento timer si verifica solo all'[Ora di inizio].

Si noti che è possibile eseguire solo [Registrazione video] quando si imposta [Attiva].

### [Ora di inizio]

Immettere l'ora di inizio dell'evento timer nel formato 24 ore. L'evento timer si verificherà in corrispondenza dell'ora di inizio.

### [Ora di fine]

Se si imposta [Impostazione 24 ore continue] su [Disattiva], immettere l'ora di fine dell'evento timer nel formato 24 ore.

### [Intervallo ripetizione]

Selezionare un intervallo di ripetizione per gli eventi timer. L'evento timer verrà attivato in corrispondenza degli intervalli selezionati.

## ■ Operazione

Impostare le operazioni da eseguire quando si verificano gli eventi timer.

### [Preset ora di inizio] HM4x S32VE S32D

Quando si imposta [Impostazione 24 ore continue] su [Disattiva] e si specifica un preset, l'angolo della telecamera verrà automaticamente spostato nel preset in corrispondenza dell'ora impostata in [Ora di inizio].

È necessario impostare i preset in anticipo con [Video] > [Preset] (P. 60).

### **Importante**

- Quando la telecamera viene spostata su un preset specificato nelle impostazioni [Preset ora di inizio], vengono rilasciati i privilegi di controllo della telecamera, anche se l'utente ha ottenuto tali privilegi di controllo della telecamera con il Visualizzatore telecamera o altre applicazioni di controllo della telecamera.

#### **[Registrazione video]**

Scegliere se registrare il video usando l'evento timer.

Se si seleziona [Attiva] e si verifica un evento timer, il video verrà trasmesso alla destinazione di registrazione specificata in [Registrazione video] > [Caricamento] > [Impostazione registrazione video] > [Azione registrazione video] (P. 93).

#### **[Notifica e-mail]**

Se si imposta [Impostazione 24 ore continue] su [Disattiva], scegliere se inviare una notifica e-mail usando l'evento timer.

Se si seleziona [Attiva], la notifica e-mail viene eseguita quando viene attivato un evento timer.

Per utilizzare la notifica e-mail, impostare [Registrazione video] > [Notifica e-mail] (P. 100) in anticipo.

#### **[Output periferica esterna]**

Se [Impostazione 24 ore continue] è impostata su [Disattiva], specificare l'operazione dell'output della periferica esterna all'[Ora di inizio] e [Ora di fine] del timer.

[Intervallo ripetizione] non è supportata.

#### **[Cambiamento modalità Giorno/Notte]**

Quando [Impostazione 24 ore continue] è impostata su [Disattiva], selezionare l'operazione cambiamento modalità Giorno/Notte quando si verifica un evento timer. Questa impostazione è possibile solo con [Timer 1].

Selezionare [Passa a modalità Giorno] per passare alla modalità Giorno all'[Ora di inizio] e alla modalità Notte all'[Ora di fine].

Selezionare [Passa a modalità Notte] per passare alla modalità Notte all'[Ora di inizio] e alla modalità Giorno all'[Ora di fine].

[Intervallo ripetizione] non è supportata.

### **Importante**

- Se si impostano [Ora di inizio] e [Ora di fine] e si seleziona un preset con [Preset ora di inizio], le impostazioni in [Giorno/Notte] (P. 64) in [Video] > [Preset] > [Esposizione/Compensazione] hanno la priorità. Pertanto, anche se si imposta [Cambiamento modalità Giorno/Notte] su [Passa a modalità Giorno] o [Passa a modalità Notte], l'impostazione [Cambiamento modalità Giorno/Notte] verrà disattivata se l'impostazione opposta è stata configurata in [Giorno/Notte]. **HM4x S32VE S32D**
- Se l'opzione [Video] > [Preset] > [Esposizione/Compensazione] > [Giorno/Notte] è impostata su [Automatica] (P. 64), [Cambiamento modalità Giorno/Notte] non si verifica quando viene attivato un evento timer.
- Quando le impostazioni [Cambiamento modalità Giorno/Notte] modificano la modalità Giorno/Notte, vengono rilasciati i privilegi di controllo della telecamera, anche se l'utente ha ottenuto tali privilegi di controllo della telecamera con Visualizzatore telecamera o altre applicazioni di controllo della telecamera.

## [Evento] > [Camb. mod. Giorno/Notte]

Quando gli eventi attivano il cambiamento della modalità Giorno/Notte, i preset registrati in anticipo possono essere eseguiti per modificare l'angolo della telecamera o le impostazioni di qualità video.



## Cambiamento modalità Giorno/Notte

---

### [Preset quando si passa alla modalità Giorno]

Consente di eseguire il preset specificato quando si passa alla modalità Giorno.

### [Preset quando si passa alla modalità Notte]

Consente di eseguire il preset specificato quando si passa alla modalità Notte.



### Importante

- Quando l'utente dispone di privilegi di controllo ottenuti utilizzando il Visualizzatore telecamera, i preset per [Preset quando si passa alla modalità Giorno] e [Preset quando si passa alla modalità Notte] non vengono eseguiti.



### Nota

- È necessario impostare i preset in anticipo con [Video] > [Preset] > [Registra Preset] (P. 68).
- È possibile impostare la tempistica per il cambiamento modalità Giorno/Notte attivato da evento in [Camb. mod. Giorno/Notte] in [Ingresso periferica esterna] (P. 120) o [Timer] (P. 122).

## [Evento] > [Evento collegato]

Collegando due tipi di eventi, viene attivato un singolo evento. Selezionare AND/OR per il metodo di associazione eventi. È possibile impostare le operazioni da eseguire, ad esempio la registrazione video o l'invio di notifiche e-mail quando si verifica un evento collegato.

Evento collegato	
Evento collegato	Attiva
Metodo di associazione eventi	E
Ordine eventi	Nessuno
Distanza tra gli eventi (secondi) s - os	2
Evento 1	
Tipo di evento	Ingresso periferica esterna
Ingresso periferica esterna	Ingresso 1
Stato ingresso periferica esterna	Attivo
Evento 2	
Tipo di evento	Funzione intelligente
Funzione intelligente	Impostazione 1
Stato funzione intelligente	ON
Operazione	
Funzionamento con evento ON	Attiva
Funzionamento con evento ON in corso	Disattiva
Funzionamento con evento OFF	Disattiva
Registrazione video	Disattiva
Notifica e-mail	Disattiva
Output periferica esterna per evento ON	Disattiva

Evento collegato	
Evento collegato	Disattiva
Evento collegato 3	
Evento collegato	Disattiva
Evento collegato 4	
Evento collegato	Disattiva

### Nota

- È possibile verificare lo stato dell'evento collegato dal [Menu Evento e Ingresso/Uscita] di Visualizzatore telecamera (P. 50).

## Evento collegato 1 a 4

È possibile registrare fino a quattro eventi collegati.

È possibile collegare i seguenti eventi: [Rilevamento volume], [Ingresso periferica esterna], [Timer] e [Funzione intelligente].

### [Evento collegato]

Scegliere se utilizzare un evento collegato.

### [Metodo di associazione eventi]

Selezionare le condizioni di associazione eventi.

Quando si seleziona [E], un nuovo evento collegato si verifica se si verificano entrambi i tipi di evento selezionati con [Evento 1] e [Evento 2]. In questo caso, impostare [Ordine eventi] e [Distanza tra gli eventi].

Quando si seleziona [O], un nuovo evento collegato si verifica se si verifica il tipo di evento selezionato con [Evento 1] o [Evento 2].

### [Ordine eventi]

È possibile selezionare l'ordine in cui si verificano i due eventi quando [Metodo di associazione eventi] è impostato su [E]. Se impostata su [Nessuno], l'ordine non verrà considerato.

### [Distanza tra gli eventi (secondi)]

Immettere l'intervallo di esecuzione tra due eventi che si devono verificare quando [Metodo di associazione eventi] è impostato su [E].

Un nuovo evento collegato si verifica se il secondo evento si verifica all'interno dell'intervallo specificato dopo che si è verificato il primo evento.

## ■ Evento 1, 2

Specificare i due eventi da collegare. Le impostazioni sono identiche per entrambi.

### [Tipo di evento]

Selezionare il tipo di evento per l'associazione.

#### [Rilevamento volume]

Selezionare un evento ON o un evento OFF in [Stato rilevamento volume] per eseguire un evento collegato.

#### [Ingresso periferica esterna]

Per [Ingresso periferica esterna], selezionare l'ingresso periferica esterna da usare. **HM4x**

Selezionare un evento attivo o un evento non attivo per eseguire un evento collegato in [Stato ingresso periferica esterna].

#### [Timer]

Selezionare il numero dell'evento timer da utilizzare in [Timer].

#### [Funzione intelligente]

Selezionare il numero impostazioni di rilevamento di Funzione intelligente (P. 108) da utilizzare in [Funzione intelligente], quindi selezionare se un evento ON o un evento OFF attivano un evento collegato in [Stato funzione intelligente].

### Nota

- Non è possibile impostare lo stesso tipo di evento per [Evento 1] e [Evento 2]. Tuttavia, è possibile impostare una combinazione da [Timer 1] a [Timer 4] per [Timer].  
Inoltre, è possibile specificare una combinazione di [Ingresso 1] e [Ingresso 2] per [Ingresso periferica esterna]. **HM4x**

## ■ Operazione

Impostare le operazioni da eseguire quando si verificano gli eventi collegati.

### [Funzionamento con evento ON]

Se si seleziona [Attiva], le opzioni [Preset] (**HM4x S32VE S32D**), [Registrazione video] e [Notifica e-mail] verranno eseguite in base alle loro impostazioni quando si verifica un evento collegato (evento ON).

### [Funzionamento con evento OFF]

Se si seleziona [Attiva], le opzioni [Preset] (**HM4x S32VE S32D**), [Registrazione video] e [Notifica e-mail] verranno eseguite in base alle loro impostazioni quando un evento collegato (evento OFF) viene completato.

### [Funzionamento con evento ON in corso]

Selezionare l'operazione da eseguire quando si verifica un evento ON.

Se si seleziona [Attiva], le opzioni [Registrazione video] e [Notifica e-mail] verranno eseguite in base alle loro impostazioni durante l'evento collegato.

### [Preset] **HM4x S32VE S32D**

Se si specifica un preset, l'angolo della telecamera verrà automaticamente spostato nel preset quando si verifica un evento collegato.

È necessario impostare i preset in anticipo con [Video] > [Preset] (P. 60).

### Nota

- Non è possibile configurare [Preset] se [Funzione intelligente] è inclusa in [Tipo di evento].

### [Registrazione video]

Scegliere se registrare il video in base all'evento collegato.

Se si seleziona [Attiva] e si verifica un evento collegato, il video verrà trasmesso alla destinazione di registrazione specificata in [Registrazione video] > [Caricamento] > [Impostazione registrazione video] > [Azione registrazione video] (P. 93).

### [Notifica e-mail]

Scegliere se inviare una notifica e-mail da parte dell'evento collegato.

Se si seleziona [Attiva] e si verifica un evento collegato, verrà inviata una notifica e-mail.

Per utilizzare la notifica e-mail, impostare [Registrazione video] > [Notifica e-mail] (P. 100) in anticipo.

### [Output periferica esterna per evento ON]

Selezionare lo stato dell'output periferica esterna quando si verifica un evento ON.

### [Output periferica esterna per evento OFF]

Selezionare lo stato dell'output periferica esterna quando si verifica un evento OFF.

### [Riproduzione audio con evento ON] **HM4x S32VE**

Se si seleziona [Attiva], la clip audio specificata in [Clip audio] verrà riprodotta quando si verifica un evento collegato.

### [Riproduzione audio con evento OFF] **HM4x S32VE**

Se si seleziona [Attiva], la clip audio specificata in [Clip audio] verrà riprodotta quando un evento collegato viene completato.

### Nota

- [Riproduzione audio con evento ON] e [Riproduzione audio con evento OFF] possono essere impostate solo quando si selezionano [Ingresso periferica esterna] e [Funzione intelligente] come [Tipo di evento] in [Evento 1] e [Evento 2].

### [Clip audio] **HM4x S32VE**

Selezionare la clip audio quando [Riproduzione audio con evento ON] o [Riproduzione audio con evento OFF] è stata impostata su [Attiva].

La clip audio deve essere registrata in anticipo come Caricamento clip audio da 1 a 3 (P. 92) in [Audio] > [Audio].

### [Volume] **HM4x S32VE**

Immettere il volume per la clip audio.

## Esempi di operazioni evento collegato

Vengono mostrati esempi di stato evento collegato in base alle combinazioni ON/OFF per Evento 1 ed Evento 2. Negli esempi sottostanti, [Distanza tra gli eventi] è impostata su quattro secondi e ogni cella nelle figure sottostanti rappresenta un secondo.

### ■ [Metodo di associazione eventi] impostato su [O]

Un solo evento ON

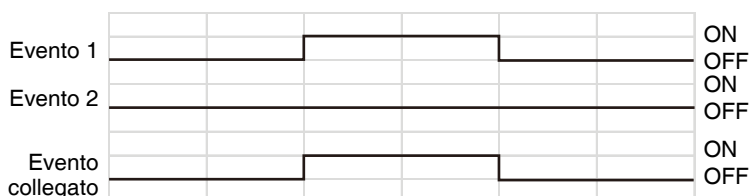

Entrambi gli eventi ON

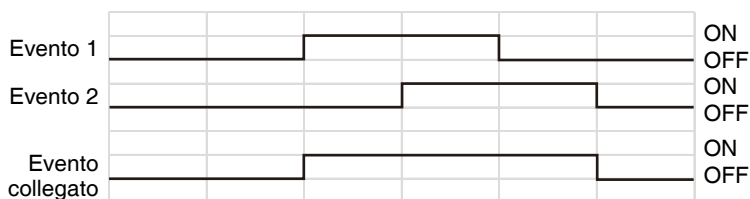

### ■ [Metodo di associazione eventi] è impostata su [E], [Ordine eventi] è specificata

Vengono mostrati esempi quando [Ordine eventi] è impostata su [Evento 1 -> 2].

Quando [Ordine eventi] è impostato su [Nessuno] e [Metodo di associazione eventi] è impostato su [E], gli eventi collegati saranno come negli esempi anche se Evento 1 ed Evento 2 vengono scambiati.

Quando si verificano eventi nell'ordine 1 -> 2

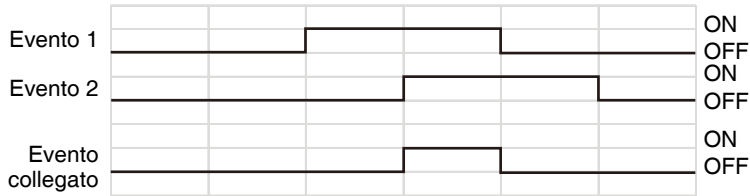

Quando si verificano eventi nell'ordine 2 -> 1 -> 2



Si è verificato l'evento 2 ma l'impostazione Distanza tra gli eventi ([4] sec.) è stata superata

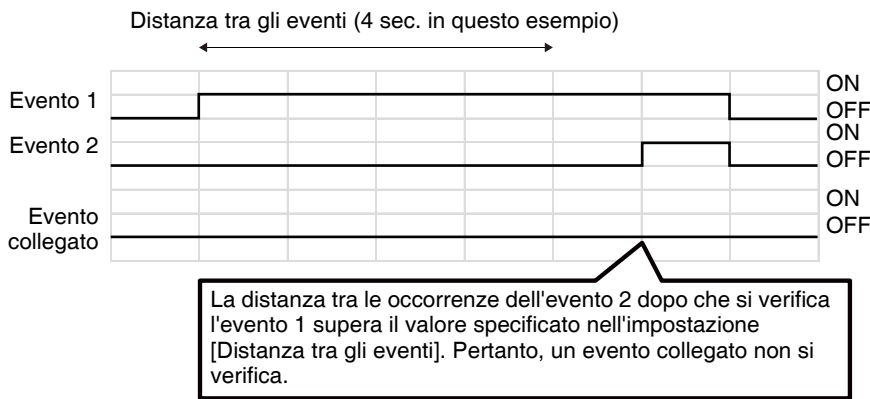

Quando i vari stati di Evento 1 sono impostati su [OFF] e Evento 2 diventa ON

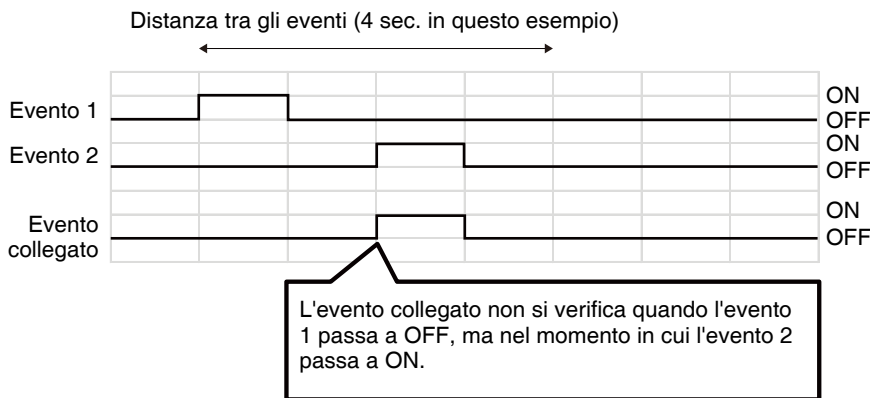

Un solo evento alterna tra ON/OFF





## [Server] > [Server]

Configurare l'uso dei server HTTP e SNMP.

The screenshot shows a configuration window titled "Server" with buttons for "Riavvia", "Applica", and "Cancella". It is divided into several sections:

- Server HTTP:**
  - Metodo di autenticazione: Autenticazione Digest
  - Porta HTTP (80, 1024 - 65535): 80
  - Porta HTTPS (443, 1024 - 65535): 443
- Server SNMP:**
  - Utilizza SNMP v1 e v2c: Attiva
  - Utilizza SNMP v3: Attiva
  - Informazioni di contatto dell'amministratore: Massimo 63 caratteri
  - Nome funzione amministrazione: Massimo 31 caratteri
  - Persono installazione: Massimo 31 caratteri
- Server SNMP v1 e v2c:**
  - Nome community: Massimo 32 caratteri
- Server SNMP v3:**
  - Nome utente: Massimo 32 caratteri
  - Livello di sicurezza: Autenticazione e crittografia
  - Algoritmo di autenticazione: SHA1
  - Password di autenticazione: Da 8 a 32 caratteri
  - Algoritmo di crittografia: AES
  - Password crittografia: Da 8 a 32 caratteri

## Server HTTP

Impostare il metodo di autenticazione e il numero porta HTTP.

### Importante

- Se l'impostazione di [Porta HTTP] o [Porta HTTPS] viene modificata e la telecamera non è più accessibile dal browser Web attivo, viene visualizzata una finestra di dialogo di conferma. Fare clic su [OK] per applicare la nuova impostazione. Se si riavvia la telecamera e non è possibile connettersi alla telecamera dal browser Web, gli eventuali URI disponibili per la connessione alla telecamera verranno visualizzati in un messaggio. Se non è possibile connettersi alla telecamera attraverso l'URI visualizzato, contattare l'amministratore di sistema.

### [Metodo di autenticazione]

Selezionare un metodo di autenticazione per l'utilizzo mediante il server HTTP.

### [Porta HTTP]

Immettere un numero porta HTTP.

### [Porta HTTPS]

Immettere un numero porta HTTPS.

## Server SNMP

Configurare le impostazioni necessarie per utilizzare SNMP.

### Nota

- Le informazioni sulla telecamera cui si fa riferimento dal gestore SNMP sono di sola lettura.
- Utilizzare un gestore SNMP che supporta SNMP MIB2 (che supporta RFC1213).

### [Utilizza SNMP v1 e v2c]

Se si seleziona [Attiva], è possibile utilizzare SNMP v1 e v2c per esplorare le informazioni della telecamera da un gestore SNMP.

### [Utilizza SNMP v3]

Se si seleziona [Attiva], è possibile utilizzare SNMP v3 per esplorare le informazioni della telecamera da un gestore SNMP.

### [Informazioni di contatto dell'amministratore]

Immettere le informazioni di contatto (indirizzo e-mail, ecc.) per l'amministratore della telecamera. È possibile fare riferimento alle informazioni di impostazione dal gestore SNMP.

**[Nome funzione amministrazione]**

Immettere il nome della telecamera utilizzato per l'amministrazione. È possibile fare riferimento alle informazioni di impostazione dal gestore SNMP.

Se lasciato vuoto, verrà utilizzato il nome del modello della telecamera.

**[Percorso installazione]**

Immettere le informazioni relative al percorso di installazione di questa telecamera. È possibile fare riferimento alle informazioni di impostazione dal gestore SNMP.

## Server SNMP v1 e v2c

---

**[Nome community]**

Se si seleziona [Attiva] per [Utilizza SNMP v1 e v2c], immettere il nome community da utilizzare per SNMP v1 e v2c.

L'impostazione predefinita di fabbrica è vuota.

## Server SNMP v3

---

**[Nome utente]**

Se si seleziona [Attiva] per [Utilizza SNMP v3], impostare il nome utente da utilizzare con SNMP v3.

**[Livello di sicurezza]**

Selezionare il livello di sicurezza da utilizzare con SNMP v3.

**[Algoritmo di autenticazione]**

Se si seleziona [Autenticazione ma nessuna crittografia] o [Autenticazione e crittografia] per [Livello di sicurezza], viene visualizzato l'algoritmo di autenticazione.

**[Password di autenticazione]**

Se si seleziona [Autenticazione ma nessuna crittografia] o [Autenticazione e crittografia] per [Livello sicurezza], impostare la password di autenticazione.

**[Algoritmo di crittografia]**

Se si seleziona [Autenticazione e crittografia] per [Livello di sicurezza], viene visualizzato l'algoritmo di crittografia.

**[Password crittografia]**

Se si seleziona [Autenticazione e crittografia] per [Livello sicurezza], impostare la password di crittografia.

## [Server] > [Server video]

Impostazioni per client che possono collegarsi a un server video.

Server video		Applica	Cancela
Numero massimo di client 0 - 30	30		
Lunghezza coda controllo telecamera 0 - 30	30		
Durata massima connessione (sec) 0 - 65535	0		
Tempo controllo telecamera (sec) 1 - 3600	20		

## Server video

### [Numero massimo di client]

Immettere il numero massimo di client che possono essere connessi simultaneamente alla telecamera.

Se impostata su [0], solo gli amministratori sono in grado di collegarsi.



### Importante

- Se sono presenti numerosi client o questi sono connessi alla telecamera tramite una connessione SSL/TLS, la frequenza di aggiornamento video può ridursi e l'audio disperdersi se è attivata la ricezione audio della telecamera.



### Nota

- Anche se si imposta [Numero massimo di client] su 10 o più, il numero di client che possono visualizzare video H.264/H.265 è limitato a un massimo di 10.

### [Lunghezza coda controllo telecamera]

Immettere la lunghezza coda massima per i client che richiedono privilegi di controllo telecamera da Visualizzatore telecamera.

Se impostata su [0], solo gli amministratori possono richiedere il controllo telecamera.

### [Durata massima connessione (sec.)]

Immettere il periodo di tempo massimo in secondi durante il quale un singolo client può connettersi alla telecamera.

Se impostata su [0], il tempo di connessione è illimitato.

### [Tempo controllo telecamera (sec.)]

Immettere il periodo di tempo massimo per cui Visualizzatore telecamera può mantenere i privilegi di controllo telecamera.

## [Server] > [Server RTP]

Impostare la trasmissione video e audio utilizzando RTP.

The screenshot shows the 'Server RTP' configuration window. It has a title bar with 'Server RTP' and buttons for 'Applica' and 'Cancella'. The main area is divided into several sections:

- Server RTP:** A dropdown menu set to 'Attiva'. Below it, 'Metodo di autenticazione RTSP' is set to 'Autenticazione Digest' and 'Porta RTSP' is set to '554'.
- Impostazioni audio 1:** 'Metodo di compressione audio' is 'G.711', 'Indirizzo Multicast' is '0.0.0.0', 'Porta multicast' is '0', and 'TTL multicast' is '1'.
- Impostazioni audio 2:** 'Metodo di compressione audio' is 'AAC-LC', 'Indirizzo Multicast' is '0.0.0.0', 'Porta multicast' is '0', and 'TTL multicast' is '1'.
- Flusso di dati RTP 1:** 'Tipo di video' is 'H.264 1920x1080', 'Indirizzo Multicast' is '0.0.0.0', 'Porta multicast' is '0', 'TTL multicast' is '1', and 'Trasmissione audio' is 'Disattiva'.
- Flusso di dati RTP 2:** 'Tipo di video' is 'H.264 1280x720', 'Indirizzo Multicast' is '0.0.0.0', 'Porta multicast' is '0', 'TTL multicast' is '1', and 'Trasmissione audio' is 'Disattiva'.

This screenshot shows a portion of the 'Server RTP' configuration window, focusing on three data streams:

- Flusso di dati RTP 3:** 'Tipo di video' is 'JPEG 1920x1080', 'Indirizzo Multicast' is '0.0.0.0', 'Porta multicast' is '0', 'TTL multicast' is '1', and 'Trasmissione audio' is 'Disattiva'.
- Flusso di dati RTP 4:** 'Tipo di video' is 'JPEG 1280x720', 'Indirizzo Multicast' is '0.0.0.0', 'Porta multicast' is '0', 'TTL multicast' is '1', and 'Trasmissione audio' is 'Disattiva'.
- Flusso di dati RTP 5:** 'Tipo di video' is 'JPEG 640x360', 'Indirizzo Multicast' is '0.0.0.0', 'Porta multicast' is '0', 'TTL multicast' is '1', and 'Trasmissione audio' is 'Disattiva'.

## Server RTP

Abilitare RTP e impostare il metodo di autenticazione RTSP e il numero di porta.

### [RTP]

Selezionare questa opzione per attivare o disattivare RTP.

### [Metodo di autenticazione RTSP]

Selezionare un metodo di autenticazione per RTSP. Poiché il metodo di autenticazione RTSP è configurato in maniera indipendente dal metodo di autenticazione HTTP, l'utente deve configurare ogni metodo di autenticazione.

### [Porta RTSP]

Immettere il numero porta RTSP.

## Impostazioni audio 1, 2

Impostare multicast per la trasmissione audio.

### [Metodo di compressione audio]

Selezionare il metodo di compressione per la trasmissione dell'audio.

### [Indirizzo multicast]

Immettere l'indirizzo multicast per la trasmissione audio come segue.

IPv4: Intervallo da 224.0.0.0 a 239.255.255.255.

IPv6: Indirizzo che inizia con ff00::/8

Impostare IPv4 su [0.0.0.0] e IPv6 su [::0 (::)] per disattivare il multicast.

### [Porta multicast]

Immettere il numero porta multicast per la trasmissione audio.

Se è impostato su [0], il multicast è disattivato.

#### [TTL multicast]

Immettere l'intervallo effettivo per la trasmissione multicast.

Se è impostato su [0], il multicast è disattivato.

Il TTL (Time To Live), che rappresenta l'intervallo effettivo per la trasmissione multicast, viene decrementato ogni volta che il segnale attraversa un router. Quando il valore raggiunge 0, il segnale non può più attraversare il router ed essere trasmesso.

Ad esempio, se TTL è impostato su [1], la trasmissione multicast è limitata solo al segmento locale e non può attraversare il router per essere trasmessa.

## Flusso di dati RTP da 1 a 5

---

Impostare ciascun flusso per la trasmissione del flusso di dati RTP da 1 a 5 (flusso di dati video da 1 a 4 e PTZ digitale) in base al flusso.

#### [Tipo di video]

[Metodo di compressione video] e [Dimensioni video] sono visualizzati in base alle relative impostazioni in [Video] > [Video].

#### [Indirizzo multicast]

Immettere l'indirizzo multicast per il flusso di dati RTP come segue.

IPv4: Intervallo da 224.0.0.0 a 239.255.255.255.

IPv6: Indirizzo che inizia con ff00::/8

Immettere [0.0.0.0] per IPv4 e [::0(::)] per IPv6 per disattivare il multicast.

#### [Porta multicast]

Immettere il numero porta multicast per il flusso di dati RTP.

Se è impostato su [0], il multicast è disattivato.

#### [TTL multicast]

Immettere l'intervallo effettivo per la trasmissione multicast di flussi di dati RTP.

Se è impostato su [0], il multicast è disattivato.

Il TTL (Time To Live), che rappresenta l'intervallo effettivo per la trasmissione multicast, viene decrementato ogni volta che il segnale attraversa un router. Quando il valore raggiunge 0, il segnale non può più attraversare il router ed essere trasmesso.

Ad esempio, se TTL è impostato su [1], la trasmissione multicast è limitata solo al segmento locale e non può attraversare il router per essere trasmessa.

#### [Trasmissione audio]

Scegliere se utilizzare la trasmissione audio per il flusso di dati RTP.

Non è possibile selezionare [Attiva] se [Audio] > [Audio] > [Audio generale] > [Ingresso audio] è impostato su [Disattiva].

#### Nota

- L'URL Streaming RTP  
rtsp://Indirizzo IP:Numero porta/rtpstream/config1(a 5)=r|u|m  
[=r|u|m] è la richiesta multicast e può essere omesso.  
Osservare che poiché l'operazione effettiva dipende dall'applicazione client RTP, il metodo specificato non viene necessariamente usato per la trasmissione.
- Quando si seleziona video H.264/H.265, per controllo velocità di trasmissione e qualità video, vengono usate le informazioni configurate rispettivamente in [Video] > [Video] > [Flusso di dati 1] o [Flusso di dati 2] (P. 57).
- Le impostazioni [Distribuzione video] e [Distribuzione audio] in [Sicurezza] > [Gestione utenti] > [Autorità utente] non vengono utilizzate per RTP.
- Il video flusso di dati RTP potrebbe non essere visualizzato negli ambienti che utilizzano un server proxy o un firewall. Se questo si verifica, contattare l'amministratore di sistema.
- Se le restrizioni di accesso host vengono applicate a un client mentre è in esecuzione il flusso di dati RTP su UDP, potrebbero essere necessari da alcuni secondi a qualche decina di secondi prima che il flusso si interrompa.
- A prescindere dall'impostazione [Audio] > [Audio] > [Server audio] > [Trasmissione audio dalla telecamera], verrà eseguito l'audio del flusso di dati RTP.

## [ONVIF] > [ONVIF]

Impostare questa opzione quando si utilizza la telecamera con il protocollo ONVIF.

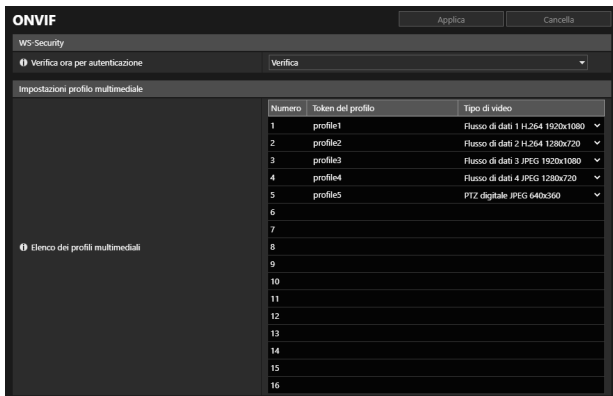

## WS-Security

### [Verifica ora per autenticazione]

Scegliere se verificare le informazioni sull'ora dei dati trasmessi dal client.

## Impostazioni profilo multimediale

### [Elenco dei profili multimediali]

Selezionare il tipo di video per ciascun profilo multimediale dagli streaming video impostati in [Video] > [Video].

## [Sicurezza] > [Gestione certificati]

Informazioni sulla creazione e la gestione dei certificati.

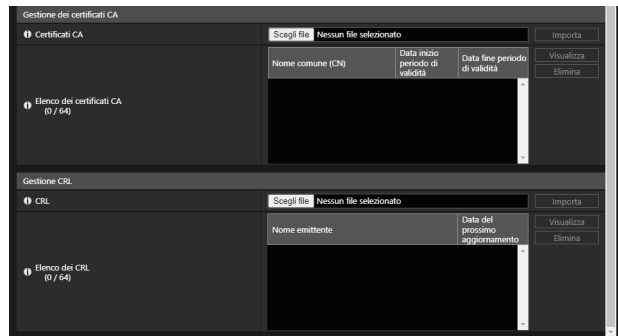
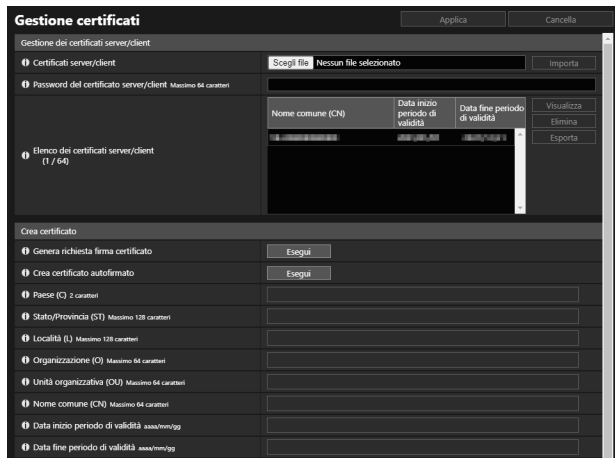

### Gestione dei certificati server/client

Consente di gestire i certificati server/client.

#### [Certificati server/client]

Importa i certificati.

Fare clic su [Scegli file] e specificare il file di certificato da importare, quindi selezionare [Importa].

#### [Password del certificato server/client]

Consente di impostare la password da usare quando si importa ed esporta il certificato.

#### [Elenco dei certificati server/client]

Di seguito è riportato l'elenco dei certificati server/client per le telecamere installate. La validità del certificato è visualizzata con orario GMT (Greenwich Mean Time).

Dopo avere selezionato un certificato, fare clic su [Visualizza], [Elimina] oppure [Esporta] per eseguire le operazioni descritte di seguito.

- [Visualizza]: consente di visualizzare le informazioni sul certificato
- [Elimina]: consente di eliminare il certificato dall'elenco
- [Esporta]: consente di esportare le informazioni sul certificato

### Crea certificato

Consente di creare i certificati del server.



#### Importante

- Si consiglia di usare un certificato autofirmato per operazioni come test di funzionamento che non richiedono una sicurezza completa. Si consiglia di acquistare e installare un certificato del server emesso da un'Autorità di certificazione per un'operazione di sistema su scala completa.

#### [Genera richiesta firma certificato]

Fare clic su [Esegui] per creare una chiave privata del server e generare una richiesta di firma del certificato.

Una volta elaborata, la richiesta di firma del certificato verrà visualizzata in una finestra a parte.

#### [Crea certificato autofirmato]

Immettere i seguenti elementi, fare clic su [Applica], quindi fare clic su [Esegui] per creare un certificato autofirmato.

Il certificato creato entrerà in vigore dopo il riavvio.

## Nota

- Poiché serve tempo per generare richieste di firma dei certificati o certificati, si consiglia di arrestare i processi di distribuzione video o il caricamento, ecc.

### [Paese (C)]

Immettere il codice paese alpha-2 ISO3166-1.

### [Stato/Provincia (ST)], [Località (L)], [Organizzazione (O)], [Unità organizzativa (OU)], [Nome comune (CN)]

Immettere il nome stato/provincia, località, il nome dell'organizzazione, l'unità organizzativa e il nome comune in caratteri alfanumerici (spazi o caratteri stampabili).

Immettere un nome host nel formato FQDN, ecc. per impostare il nome comune (richiesto).

### [Data inizio periodo di validità], [Data fine periodo di validità]

Impostare il periodo di validità del certificato da creare (richiesto quando si crea un certificato autofirmato).

## Gestione dei certificati CA

---

Consente di gestire il certificato CA.

### [Certificati CA]

Consente di importare i certificati CA.

Fare clic su [Scegli file] e specificare il file di certificato da importare, quindi selezionare [Importa].

### [Elenco dei certificati CA]

Elenco dei certificati CA. La validità del certificato è visualizzata con orario GMT (Greenwich Mean Time).

Selezionare un certificato e fare clic su [Visualizza] per visualizzare le informazioni sul certificato. Fare clic su [Elimina] per eliminarlo dall'elenco.

## Gestione CRL

---

Consente di gestire l'elenco di revoca dei certificati (CRL, Certificate Revocation List).

### [CRL]

Importa il CRL.

Fare clic su [Scegli file] e specificare il file CRL da importare, quindi selezionare [Importa].

### [Elenco dei CRL]

Elenco dei CRL. Il periodo di validità in [Data del prossimo aggiornamento] è visualizzato con orario GMT (Greenwich Mean Time).

Selezionare un CLR, quindi fare clic su [Visualizza] per visualizzare le informazioni sul CRL. Fare clic su [Elimina] per eliminarlo dall'elenco.

## Nota

- Il CRL è applicato solo a [Verifica certificato server] (P. 94, P. 95) per i caricamenti FTP o HTTP.



## [Sicurezza] > [SSL/TLS]

Spiegazione delle impostazioni per le comunicazioni crittografate e i certificati del server.

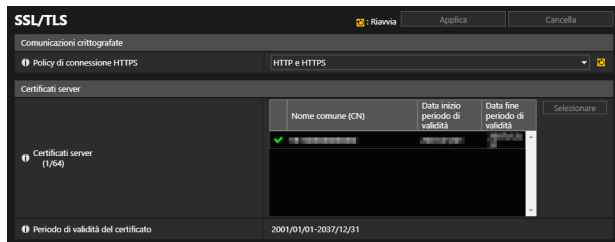

### Comunicazioni crittografate

---

Impostare le comunicazioni crittografate.

#### [Policy di connessione HTTPS]

Impostare le comunicazioni SSL/TLS con connessioni HTTPS.

Se non si utilizza la comunicazione SSL/TLS, selezionare [HTTP].

Se non si utilizza la comunicazione SSL/TLS, selezionare [HTTPS] o [HTTP e HTTPS]. Le connessioni che utilizzano SSL/TLS vengono attivate dopo il riavvio.

Se si seleziona [HTTPS], l'accesso HTTP viene reindirizzato anche a HTTPS per effettuare comunicazioni SSL/TLS.



#### Importante

- Le prestazioni di distribuzione video diminuiscono mentre vengono effettuate comunicazioni SSL/TLS.

### Certificati server

---

Imposta il certificato del server da usare.

#### [Certificati del server]

Selezionare un certificato da usare tra i certificati registrati in [Sicurezza] > [Gestione certificati] > [Gestione dei certificati server/client] e fare clic su [Seleziona].

#### [Periodo di validità del certificato]

Visualizza il periodo di validità del certificato selezionato.



#### Nota

- A seconda del certificato server utilizzato dalla telecamera e dal computer connesso alla telecamera, potrebbe essere necessario installare il certificato root, il certificato CA intermedio oppure il certificato selezionato ed esportato in [Elenco dei certificati server/client].

## [Sicurezza] > [802.1X]

Impostazioni relative all'autenticazione 802.1X e alla visualizzazione dello stato dell'autenticazione, nonché alla gestione dei certificati.

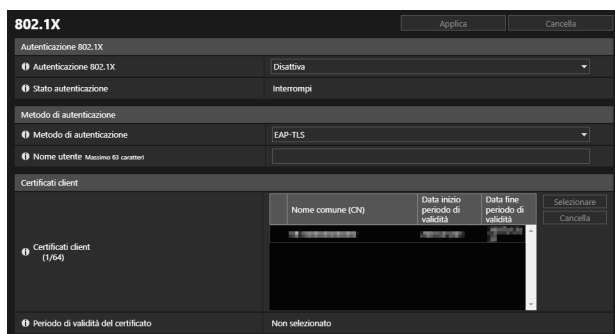

### Autenticazione 802.1X

---

Consente di visualizzare lo stato e il controllo di attivazione/disattivazione dell'autenticazione 802.1X.

#### [Autenticazione 802.1X]

Selezionare questa opzione per attivare o disattivare l'autenticazione 802.1X.

#### [Stato autenticazione]

Consente di visualizzare lo stato dell'autenticazione 802.1X. Sono disponibili tre tipi di stato: [Autenticato], [Non autenticato] e [Interrompi].

### Metodo di autenticazione

---

Consente di impostare il metodo di autenticazione utilizzato per l'autenticazione 802.1X.

#### [Metodo di autenticazione]

Selezionare [EAP-TLS], [EAP-TTLS] o [EAP-PEAP] come metodo di autenticazione da utilizzare per l'autenticazione 802.1X.

#### [Nome utente]

Immettere il nome utente utilizzato per l'autenticazione.

#### [Password]

Immettere la password richiesta per l'autenticazione.

Viene visualizzata solo quando [Metodo di autenticazione] è impostato su [EAP-TTLS] o [EAP-PEAP].

### Certificati client

---

Viene visualizzato solo quando [Metodo di autenticazione] è impostato su [EAP-TLS].

#### [Certificati client]

Impostazioni per il certificato client da usare.

Selezionare un certificato client da usare tra i certificati registrati in [Sicurezza] > [Gestione certificati] > [Gestione dei certificati server/client] e fare clic su [Seleziona]. Il certificato selezionato entrerà in vigore dopo il riavvio.

Selezionare il certificato client in uso e scegliere [Cancella] per deseleggerlo.

#### [Periodo di validità del certificato]

Visualizza il periodo di validità del certificato client selezionato in [Certificati client].

## [Sicurezza] > [Gestione utenti]

È possibile modificare l'account amministratore, aggiungere nuovi utenti autorizzati e impostare i privilegi di utenti autorizzati e utenti guest.

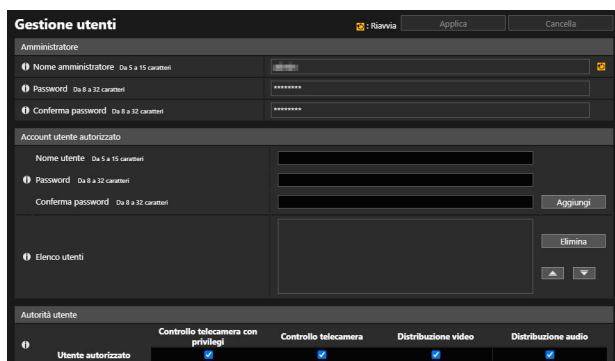

### Account amministratore

Impostare questo elemento quando si modificano le informazioni dell'account dell'amministratore.

#### Importante

- Per garantire la sicurezza del sistema, impostare una password amministratore che non possa essere indovinata facilmente da terzi. Non dimenticare la nuova password dopo averla impostata.
- Se si dimentica l'amministratore o la password amministratore, ripristinare le impostazioni predefinite di fabbrica (P. 179). In questo modo verranno ripristinate tutte le impostazioni predefinite di fabbrica della telecamera compresi l'account dell'amministratore, le informazioni di rete, la data e l'ora.

#### [Nome amministratore]

Immettere il nome dell'amministratore utilizzando solo caratteri alfanumerici, trattini (-) o trattini bassi (\_). Non è però possibile usare trattini (-) o trattini bassi (\_) all'inizio.

#### [Password]

Immettere la password amministratore.

Se Visualizzatore telecamera e altri strumenti sono connessi, interrompere la connessione prima di modificare la password.

#### [Conferma password]

Immettere la stessa password del campo precedente per confermarla.

### Account utente autorizzato

Aggiunta utenti autorizzati.

#### [Nome utente], [Password], [Conferma password]

Per aggiungere l'utente autorizzato, immettere nome utente e password, quindi fare clic su [AGGIUNGI].

Immettere il nome utente utilizzando solo caratteri alfanumerici, trattini (-) o trattini bassi (\_).

È possibile aggiungere fino a 50 utenti autorizzati.

#### [Elenco utenti]

Visualizza un elenco degli utenti autorizzati aggiunti.

L'ordine dell'elenco può essere modificato con i pulsanti ▲▼ sulla destra.

Per eliminare un utente autorizzato dall'elenco, selezionarlo e fare clic su [Elimina].

## Autorità utente

Esistono tre tipi di utenti che possono accedere al Visualizzatore telecamera.

### Amministratore:

Utente al quale sono assegnati tutti i privilegi.

Accedere al visualizzatore utilizzando il nome e la password dell'amministratore registrati per l'account amministratore.

L'amministratore può disattivare tutti i privilegi di un utente autorizzato o di un utente guest e può impedire del tutto l'accesso alla telecamera da parte degli utenti autorizzati e degli utenti guest.

### Utente autorizzato:

Un utente autorizzato con privilegi maggiori rispetto a un utente guest.

È necessario registrare il nome utente e la password (P. 139).

### Utente guest:

L'utente con un insieme ristretto di funzioni.

Può accedere al visualizzatore senza eseguire l'autenticazione utente.

Per garantire privilegi a un utente guest, è necessario impostare [Non autenticare] in [Sistema] > [Visualizzatore] > [Impostazioni visualizzatore] > [Autenticazione utente].

Impostare i privilegi per gli utenti autorizzati e gli utenti guest in [Autorità utente].

I quattro tipi di privilegi per l'utilizzo dei visualizzatori sono controllo telecamera con privilegi, controllo telecamera, distribuzione video e distribuzione audio.

L'ambito di ogni privilegio e la possibilità di concederlo o meno a un utente sono indicati nella seguente tabella.

Privilegio	Controllo telecamera con privilegi	Controllo telecamera	Distribuzione video	Distribuzione audio
Ambito del privilegio	Esecuzione della maggior parte delle operazioni dopo l'amministratore.	Esecuzione di alcune operazioni del visualizzatore.	Visualizzazione di video con il visualizzatore	Ricezione di audio con il visualizzatore
Utenti autorizzati	Sì	Sì	Sì	Sì
Utenti guest	No	Sì	Sì	Sì

Se un elemento in [Controllo telecamera con privilegi], [Controllo telecamera] o [Distribuzione video] è impostato su [Attiva] nella tabella precedente, anche tutti gli elementi posti al di sopra e sulla destra di tale elemento sono impostati su [Attiva].

Se un elemento è impostato su [Disattiva], anche tutti gli elementi posti al di sotto e sulla sinistra di tale elemento sono impostati su [Disattiva].

Nelle righe, i privilegi maggiori a sinistra sono accompagnati da privilegi minori sulla destra. Tuttavia, la distribuzione audio può essere impostata separatamente.

Nelle colonne, gli utenti autorizzati hanno privilegi maggiori rispetto agli utenti guest.

### Nota

- L'impostazione predefinita di fabbrica assegna agli utenti autorizzati tutti i privilegi.

## [Sicurezza] > [Restr. host]

È possibile impostare un controllo accesso separato da indirizzi IPv4 e IPv6.

Porta	Indirizzo	Subnet	Permessione
01:		/ 32	Si
02:		/ 32	Si
03:		/ 32	Si
04:		/ 32	Si
05:		/ 32	Si
06:		/ 32	Si
07:		/ 32	Si
08:		/ 32	Si
09:		/ 32	Si
10:		/ 32	Si
11:		/ 32	Si
12:		/ 32	Si
13:		/ 32	Si
14:		/ 32	Si
15:		/ 32	Si
16:		/ 32	Si
17:		/ 32	Si
18:		/ 32	Si
19:		/ 32	Si
20:		/ 32	Si

Porta	Prefisso	Lunghezza prefisso	Permessione
01:		/ 128	Si
02:		/ 128	Si
03:		/ 128	Si
04:		/ 128	Si
05:		/ 128	Si
06:		/ 128	Si
07:		/ 128	Si
08:		/ 128	Si
09:		/ 128	Si
10:		/ 128	Si
11:		/ 128	Si
12:		/ 128	Si
13:		/ 128	Si
14:		/ 128	Si
15:		/ 128	Si
16:		/ 128	Si
17:		/ 128	Si
18:		/ 128	Si
19:		/ 128	Si
20:		/ 128	Si

### Importante

- Per impedire l'accesso mediante un server proxy nella connessione HTTP, deve essere impostato un indirizzo del server proxy.
- Se la restrizione di accesso host è impostata in modo sbagliato, anche l'accesso alle pagine Impostazione potrebbe essere impedito, in tal caso il ripristino delle impostazioni di fabbrica sarà l'unica modalità di ripristino.

### Nota

- Se si imposta lo stesso indirizzo, verrà applicato l'indirizzo impostato nella posizione più alta dell'elenco.

## Restrizioni accesso host IPv4

Specificare gli host dai quali l'accesso IPv4 è consentito e vietato.

### [Applica restrizioni accesso host]

Scegliere se applicare le restrizioni di accesso host IPv4.

### [Regola predefinita]

Scegliere se consentire o proibire l'accesso da indirizzi IPv4 che non sono stati specificati in [Indirizzo rete/Subnet].

### [Indirizzo rete/Subnet]

Immettere gli indirizzi di rete IPv4 nell'elenco e selezionare [Si] o [No] per accedere a ciascun indirizzo.

È possibile specificare la subnet per impostare le restrizioni di accesso dalla rete o dall'host.

Se impostato su [No], l'accesso a tutte le porte è proibito.

## Restrizioni accesso host IPv6

Specificare gli host dai quali l'accesso IPv6 è consentito e vietato.

### [Applica restrizioni accesso host]

Scegliere se applicare le restrizioni di accesso host IPv6.

### [Regola predefinita]

Scegliere se consentire o proibire l'accesso da indirizzi IPv6 che non sono stati specificati in [Prefisso/Lunghezza prefisso].

### [Prefisso / Lunghezza prefisso]

Immettere gli indirizzi IPv6 (prefissi) nell'elenco e selezionare [Si] o [No] per accedere a ciascun indirizzo.

È possibile specificare la lunghezza del prefisso per impostare le restrizioni di accesso dalla rete o dall'host.

Se impostato su [No], l'accesso a tutte le porte è proibito.

## [Sistema] > [Sistema]

Le impostazioni per il nome della telecamera e per il nome della periferica in ingresso/uscita esterna, nonché per l'utilizzo della telecamera e le impostazioni di installazione.

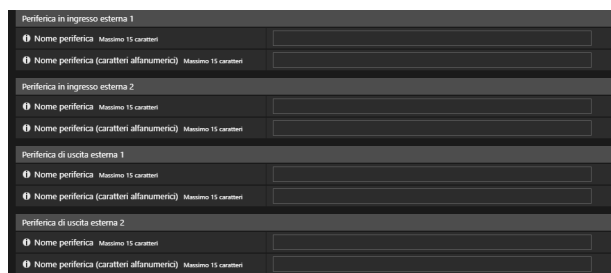
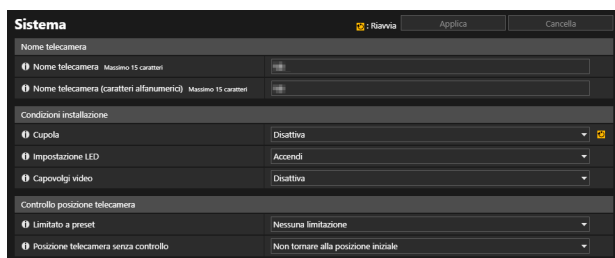

### Nome telecamera

Impostare il nome della telecamera.

[Nome telecamera], [Nome telecamera (caratteri alfanumerici)]

Inserire qualsiasi nome telecamera. Accertarsi di immettere un nome in [Nome telecamera].

### Condizioni installazione

Configurare le impostazioni più idonee per l'utilizzo della telecamera nella posizione in cui verrà installata.

[Cupola] **HM4x**

Selezionare se è utilizzata una cupola. Per utilizzare la telecamera con un alloggiamento a cupola per interni dedicato, selezionare [Attiva].

[Impostazione LED]

Selezionare se accendere il LED che indica lo stato di funzionamento della telecamera.

Se si seleziona [Accendi], la luce LED si accenderà all'accensione, al riavvio e in condizioni di normale utilizzo della telecamera.

Quando si seleziona [Spegni], la luce LED rimarrà accesa per qualche secondo durante l'avvio, poi si spegnerà.

A prescindere dall'impostazione, la luce LED lampeggerà durante l'inizializzazione delle impostazioni.

Impostare su [Spegni] se si utilizza l'opzione con alloggiamento a cupola per interni dedicato o se la luce LED riflessa interferisce con l'acquisizione dell'immagine entrando nell'area di acquisizione ecc. **HM4x**

[Capovolgimento video]

Scegliere se capovolgere verticalmente il video.

Selezionare l'impostazione adatta al metodo di installazione della telecamera, ad esempio montaggio a soffitto o posizionamento su una scrivania.

### Controllo posizione telecamera

Impostazioni di utilizzo della telecamera quando non esistono restrizioni di controllo telecamera per utenti o richieste di privilegi di controllo della telecamera.

[Limitato a preset] **HM4x S32VE S32D**

Limita l'angolo della telecamera alla posizione di preset includendo la posizione iniziale quando utenti diversi dagli amministratori controllano la telecamera con il Visualizzatore telecamera ecc.

[Posizione telecamera senza controllo]

Selezionare l'operazione telecamera quando non esistono utenti con privilegi di controllo telecamera.

Se si seleziona [Torna alla posizione iniziale], la posizione iniziale della telecamera deve essere impostata in anticipo con [Video] > [Preset] > [Registra Preset] (P. 60).

## Periferica in ingresso esterna

---

Immettere ciascun nome di periferica per identificare la periferica in ingresso esterna collegata.

Sulla telecamera esistono due terminali di periferica in ingresso esterna. **HM4x**

**[Nome periferica], [Nome periferica (caratteri alfanumerici)]**

Immettere il nome della periferica collegata al terminale di ingresso del dispositivo esterno.

Se si immette il [Nome periferica], il [Menu Evento e Ingresso/Uscita] del Visualizzatore telecamera mostra il [Nome periferica] elencato nelle preferenze.

## Periferica di uscita esterna

---

Immettere ciascun nome di periferica per identificare la periferica esterna in uscita corrispondente collegata.

Sulla telecamera esistono due terminali periferica di uscita esterna. **HM4x**

**[Nome periferica], [Nome periferica (caratteri alfanumerici)]**

Immettere il nome della periferica collegata al terminale di uscita del dispositivo esterno.

Se si immette il [Nome periferica], il [Menu Evento e Ingresso/Uscita] del Visualizzatore telecamera mostra il [Nome periferica] elencato nelle preferenze.

## [Sistema] > [Visualizzatore]

Consente di configurare l'avvio, l'autorizzazione e la visualizzazione del visualizzatore.



### Generale

#### [Pagina predefinita]

Imposta la pagina Impostazioni o il visualizzatore come prima pagina da visualizzare quando la telecamera è connessa. Se il visualizzatore viene utilizzato da utenti diversi dall'amministratore, impostare [Pagina predefinita] su [Visualizza visualizzatore].

### Impostazioni del visualizzatore

#### [Autenticazione utente]

Mostra la schermata di autenticazione dell'utente quando la telecamera è connessa al visualizzatore (P. 26). Se si seleziona [Autentica], solo l'amministratore o un utente autorizzato (P. 139) saranno in grado di connettersi. Quando si seleziona [Non autenticare], poiché anche gli utenti guest saranno in grado di collegarsi, impostare i privilegi da garantire agli utenti guest in [Sicurezza] > [Gestione utenti] > [Autorità utente].

#### [Ruota visualizzazione video] **S820D/S920F**

Se si seleziona [Ruota di 90 gradi in senso orario] o [Ruota di 90 gradi in senso antiorario], il video viene visualizzato con orientamento verticale nel Visualizzatore telecamera. Utilizzare questa impostazione per ruotare di 90 gradi la telecamera per acquisire video con orientamento verticale.

#### Nota

- La rotazione della visualizzazione del video ha effetto solo sul visualizzatore. Il video nell'area di visualizzazione del video della pagina Impostazioni non viene ruotato. I caricamenti e i video memorizzati nella scheda di memoria non vengono ruotati.
- Se si ruota la visualizzazione del video, viene ruotata anche la visualizzazione a schermo.

#### [Impostazione dell'immagine nel visualizzatore]

Selezionare se si desidera consentire l'esposizione, la messa a fuoco e la regolazione giorno/notte dal Visualizzatore.



Impostazioni di data e ora della telecamera.

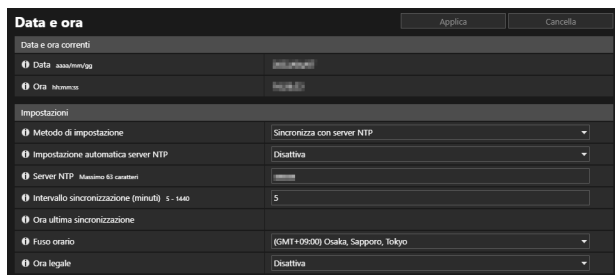

## Data e ora correnti

Vengono visualizzate la data e l'ora impostate nella telecamera.

## Impostazioni

Specificare il metodo di impostazione di data e ora, fuso orario e ora legale per la telecamera.

### [Metodo di impostazione]

Selezionare il metodo di impostazione di data e ora.

#### [Imposta manualmente]

Impostare la data e l'ora desiderate in [Data] e [Ora].

Impostare l'ora nel formato 24 ore nell'ordine <ora:minuti:secondi>.

#### [Sincronizza con server NTP]

Effettuare la sincronizzazione con l'ora del server NTP visualizzata in [Impostazione automatica server NTP].

#### [Impostazione automatica server NTP]

Selezionare uno dei seguenti metodi di impostazione.

##### [Disattiva]

Immettere l'indirizzo IP o il nome host del server NTP in [Server NTP].

##### [Utilizza DHCP]

È sincronizzata con l'ora del server NTP che ha acquisito l'indirizzo dal server DHCP. L'indirizzo del server NTP acquisito viene visualizzato in [Server NTP (DHCP)].

Per impostare questa opzione, modificare [Sistema] > [Rete] > [IPv4] > [Metodo di impostazione indirizzo IPv4] su [Automatica (DHCP)] (P. 148).

##### [Utilizza DHCPv6]

È sincronizzata con l'ora del server NTP che ha acquisito l'indirizzo dal server DHCPv6. L'indirizzo del server NTP acquisito viene visualizzato in [Server NTP (DHCPv6)].

Per impostare questa opzione, modificare [Sistema] > [Rete] > [IPv6] > [IPv6] su [Attiva], poi impostare [Automatica (DHCPv6)] su [Attiva] (P. 149).

##### [Utilizza DHCP/DHCPv6]

È sincronizzata con l'ora del server NTP che ha acquisito l'indirizzo dal server DHCP/DHCPv6.

Se è possibile acquisire l'indirizzo del server NTP dal server DHCP (IPv4) e dal server DHCPv6, verrà utilizzato l'indirizzo del server NTP acquisito dal server DHCP (IPv4).

#### [Intervallo sincronizzazione (minuti)]

Immettere l'intervallo di sincronizzazione per il server NTP specificato.

#### [Ora ultima sincronizzazione]

Viene visualizzata l'ora dell'ultima sincronizzazione con il server NTP specificato.

#### [Sincronizza con orario del computer]

La data e l'ora verranno sincronizzate con quelle del computer che accede attualmente alla telecamera. Dopo aver fatto clic su [Applica], l'opzione [Metodo di impostazione] cambia in [Imposta manualmente].

[Fuso orario] non viene selezionato automaticamente. Pertanto, impostarlo se necessario.

#### Nota

- Quando non è possibile connettersi al server NTP per via di un indirizzo IP del server NTP non corretto, ecc. l'[Ora ultima sincronizzazione] non viene aggiornata o il campo resta vuoto.

#### [Fuso orario]

Selezionare il fuso orario appropriato.

Quando si modifica il fuso orario e si seleziona [Applica], la data e l'ora visualizzate saranno modificate automaticamente in base al fuso orario selezionato.

#### [Ora legale]

Selezionare se si desidera impostare direttamente l'ora legale in base al fuso orario.

## [Sistema] > [Scheda di memoria]

Esegue il formato della scheda di memoria impostato nella telecamera e ricrea il file di gestione del video registrato. È anche possibile visualizzare lo stato della scheda di memoria.

Per i video registrati nelle impostazioni della scheda di memoria, consultare [Registrazione video] > [Registrazione su scheda di memoria] (P. 97).

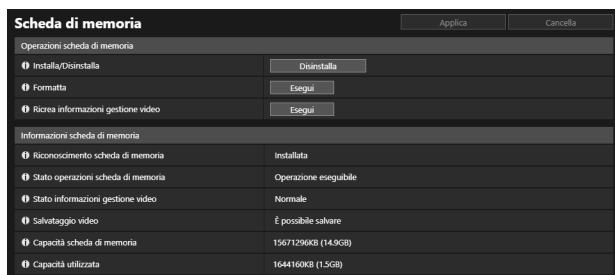

## Operazioni scheda di memoria

Gli elementi cambiano in base allo stato della scheda di memoria (disinstallata/installata).



### Importante

- Accertarsi di eseguire il processo di disinstallazione quando si spegne l'alimentazione della telecamera o si rimuove la scheda di memoria. La mancata disinstallazione prima dello spegnimento o della rimozione potrebbe produrre problemi di gestione del file o rendere la scheda di memoria inaccessibile. È possibile utilizzare Camera Management Tool per installare/disinstallare in batch le schede di memoria da più telecamere.

La scheda di memoria verrà automaticamente installata quando viene inserita nello slot della scheda di memoria. Verrà anche automaticamente installata se è stata inserita nella telecamera all'avvio della telecamera.

### [Installa/Disinstalla]

Fare clic su [Disinstalla] per disinstallare la scheda di memoria.

Accertarsi di disinstallare la scheda di memoria quando si spegne l'alimentazione della telecamera o quando si rimuove la scheda di memoria.

Se lo stato è "disinstallata", fare clic su [Installa] per installare la scheda di memoria.

### [Formatta]

Fare clic su [Esegui] per formattare la scheda di memoria.

La formattazione cancella tutti i file e le directory sulla scheda di memoria.



### Nota

- La formattazione viene eseguita con un metodo di formattazione rapida.

### [Ricerca informazioni gestione video]

Se si fa clic su [Esegui], viene ricreato il file di gestione nella scheda di memoria per il video registrato.

L'accesso alla scheda di memoria non è consentito durante questo processo. Si consiglia inoltre agli utenti di evitare di visualizzare video in streaming o registrare dalla telecamera durante il processo di creazione.

Quando si creano nuovamente i file delle informazioni sulla gestione dei video, maggiore è il numero dei file che vengono ricreati, più lungo sarà il processo, che potrebbe richiedere anche diverse ore.

## Informazioni scheda di memoria

Visualizza le stesse informazioni di [Registrazione video] > [Registrazione su scheda di memoria] > [Informazioni scheda di memoria] (P. 99).

## [Sistema] > [Rete]

Impostazioni di rete per la connessione alla telecamera.

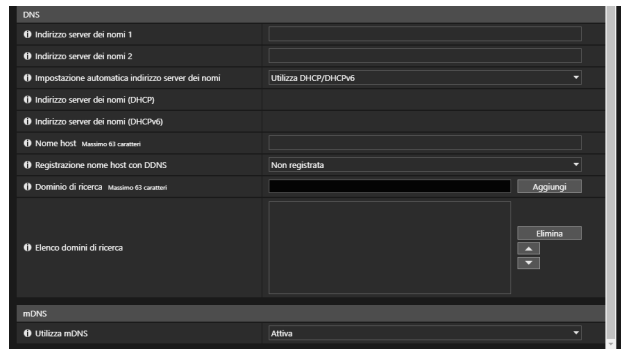
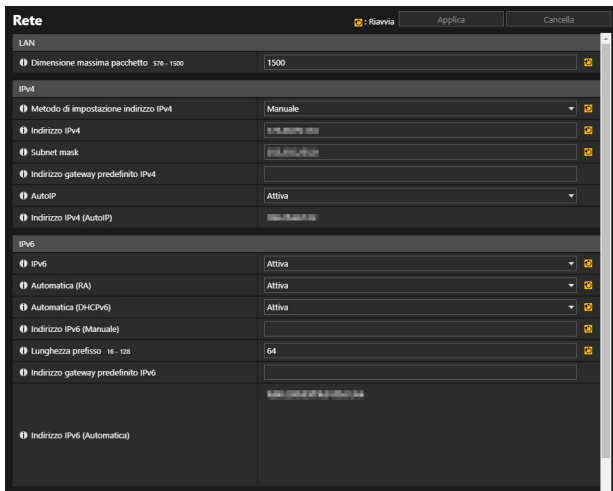

### Importante

- Se le impostazioni di rete vengono modificate, la telecamera potrebbe non essere accessibile dal browser Web attivo. In tal caso, viene visualizzata una finestra di dialogo di conferma quando si fa clic su [Applica] o [Applica e riavvia]. Fare clic su [OK] per applicare le impostazioni modificate. Se dopo il riavvio della telecamera a seguito della modifica delle impostazioni non è possibile connettersi alla telecamera dal browser Web, gli eventuali URI disponibili per la connessione alla telecamera verranno visualizzati in un messaggio. Se non è possibile connettersi alla telecamera attraverso l'URI visualizzato, contattare l'amministratore di sistema.

## LAN

Impostazioni relative alle dimensioni dei dati di trasmissione dalla telecamera.

### [Dimensione massima pacchetto]

Inserire la dimensione massima pacchetto che deve essere trasmesso dalla telecamera. In genere non è necessario modificare l'impostazione predefinita di 1500.

Un'impostazione di 1280 o superiore è necessaria quando si utilizza IPv6.

Quando si utilizza ADSL, impostando un valore leggermente inferiore l'efficienza della trasmissione potrebbe aumentare.

## IPv4

Impostazioni per l'utilizzo di IPv4 per la connessione alla telecamera. L'indirizzo IPv4 può essere acquisito dal server DHCP automaticamente o impostato manualmente.



### Importante

- Contattare l'amministratore di sistema per conoscere [Indirizzo IPv4], [Subnet mask] e [Indirizzo gateway predefinito IPv4] se si imposta l'indirizzo IPv4 manualmente.
- Se una delle impostazioni di [Indirizzo IPv4], [Subnet mask] o [Indirizzo gateway predefinito IPv4] è errata, potrebbe non essere possibile accedere alla telecamera tramite la rete. In tal caso, utilizzare Camera Management Tool per ripristinare l'indirizzo.

### [Metodo di impostazione indirizzo IPv4]

Selezionare il metodo per l'impostazione dell'indirizzo IPv4.

Per [Manuale], inserire un indirizzo IPv4 fisso in [Indirizzo IPv4].

Per [Automatica (DHCP)], le impostazioni acquisite dal server DHCP verranno automaticamente inserite in [Indirizzo IPv4], [Subnet mask] e [Indirizzo gateway predefinito IPv4].

### **Importante**

- Se si seleziona [Automatica (DHCP)] come modalità di impostazione dell'indirizzo IPv4, l'indirizzo IPv4 potrebbe non essere assegnato correttamente in determinati ambienti, come quando è presente un router tra il server DHCP e questa telecamera. Se questo accade, selezionare [Manuale] e impostare un indirizzo IPv4 fisso.

#### [Indirizzo IPv4]

Quando [Metodo di impostazione indirizzo IPv4] è impostato su [Manuale], inserire un indirizzo IPv4 fisso.

#### [Subnet mask]

Quando [Metodo di impostazione indirizzo IPv4] è impostato su [Manuale], inserire i valori della subnet mask designati per ciascuna rete.

#### [Indirizzo gateway predefinito IPv4]

Quando [Metodo di impostazione indirizzo IPv4] è impostato su [Manuale], inserire un indirizzo IP gateway predefinito. Accertarsi di eseguire l'impostazione quando si collega la telecamera a una subnet diversa da quella del visualizzatore.

#### [AutoIP]

Selezionare se attivare o disattivare AutoIP.

#### [Indirizzo IPv4 (AutoIP)]

Se [AutoIP] è impostata su [Attiva], viene visualizzato un indirizzo IPv4 impostato automaticamente.

## IPv6

---

Impostazioni per l'utilizzo di IPv6 per la connessione alla telecamera. L'indirizzo IPv6 può essere assegnato automaticamente da RA o dal server DHCPv6 o essere impostato manualmente.

### **Importante**

- Contattare l'amministratore di sistema per conoscere [Indirizzo IPv6 (manuale)], [Lunghezza prefisso] e [Indirizzo gateway predefinito IPv6] se si imposta l'indirizzo IPv6 manualmente.

#### [IPv6]

Selezionare per attivare o disattivare IPv6.

#### [Automatica (RA)]

Selezionare [Attiva] per impostare automaticamente un indirizzo utilizzando la funzione RA (Router Advertisement, informazioni di rete trasmesse automaticamente da un router).

#### [Automatica (DHCPv6)]

Selezionare [Attiva] per utilizzare DHCPv6 per impostare un indirizzo automaticamente.

#### [Indirizzo IPv6 (Manuale)]

Inserire un indirizzo IPv6 fisso se si imposta l'indirizzo manualmente.

#### [Lunghezza prefisso]

Inserire una lunghezza del prefisso se si imposta l'indirizzo manualmente.

#### [Indirizzo gateway predefinito IPv6]

Inserire un indirizzo gateway predefinito. Accertarsi di eseguire l'impostazione quando si collega la telecamera a una subnet diversa dal quella del visualizzatore.

#### [Indirizzo IPv6 (Automatica)]

Quando [IPv6] è impostato su [Attiva] e [Automatica (RA)] o [Automatica (DHCPv6)] è impostato su [Attiva], verrà visualizzato l'indirizzo acquisito automaticamente.

### **Nota**

- In un ambiente in cui non è possibile utilizzare IPv6, se l'opzione IPv6/Auto è impostata su [Attiva], nel campo [Indirizzo IPv6 (Automatica)] viene visualizzato solo l'indirizzo locale del collegamento.

## DNS

---

Impostare l'indirizzo del server DNS. L'indirizzo del server DNS può essere impostato manualmente o acquisito automaticamente da un server DHCP/DHCPv6.

### [Indirizzo server dei nomi 1], [Indirizzo server dei nomi 2]

Immettere l'indirizzo del server dei nomi che si desidera registrare. Per registrare solo un indirizzo, lasciare il campo [Indirizzo server dei nomi 2] vuoto.

### Nota

- Se [Indirizzo server dei nomi 1] non è disponibile, verrà utilizzato [Indirizzo server dei nomi 2]. Tuttavia, [Indirizzo server dei nomi 2] deve essere impostato in anticipo.

### [Impostazione automatica indirizzo server dei nomi]

Selezionare il server da utilizzare per impostare automaticamente l'indirizzo server dei nomi.

Per impostare [Utilizza DHCP], selezionare [Automatica (DHCP)] in [Metodo di impostazione indirizzo IPv4] (P. 148).

Per impostare [Utilizza DHCPv6], selezionare [Attiva] in [IPv6], quindi selezionare [Attiva] in [Automatica (DHCPv6)] (P. 149).

### [Name Server Address (DHCP)]

Selezionare [Utilizza DHCP] o [Utilizza DHCP/DHCPv6] in [Impostazione automatica indirizzo server dei nomi] per visualizzare l'indirizzo del server dei nomi acquisito dal server DHCP.

### [Indirizzo server dei nomi (DHCPv6)]

Selezionare [Utilizza DHCPv6] o [Utilizza DHCP/DHCPv6] in [Impostazione automatica indirizzo server dei nomi] per visualizzare l'indirizzo del server dei nomi acquisito dal server DHCPv6.

### [Nome host]

È possibile registrare il nome host della telecamera nel server dei nomi utilizzando caratteri alfanumerici.

### [Registrazione nome host con DDNS]

Quando si inserisce un nome in [Nome host] nel formato FQDN e si seleziona [Registra], il nome host verrà registrato nel server dei nomi.

La registrazione del nome host in DDNS è utile quando si utilizza l'opzione [Metodo di impostazione indirizzo IPv4] impostata su [Automatica (DHCP)] (P. 148). Le impostazioni di registrazione del server DNS devono essere configurate in anticipo. Contattare l'amministratore di sistema per le impostazioni del server DNS.

### [Dominio di ricerca]

Immettere un nome di dominio e fare clic su [Aggiungi] per aggiungere il nome di dominio all'elenco dei domini di ricerca. Quando si specificano i nomi di dominio nell'elenco domini di ricerca, un nome host, solo tramite la specifica con server di caricamento specificato senza nome di dominio, sarà gestito con la forma nome host + nome dominio.

### [Elenco domini di ricerca]

Un elenco di nomi di dominio aggiunti utilizzando [Dominio di ricerca].

La funzione interroga il server DNS per ciascun nome di dominio, dall'inizio dell'elenco.

Utilizzare i pulsanti ▲▼ a destra per modificare l'ordine dei nomi di dominio.

Per eliminare un nome di dominio, selezionare il nome di dominio dall'elenco e fare clic su [Elimina].

## mDNS

---

Verranno configurate le impostazioni per l'utilizzo di multicast DNS. Se si utilizza mDNS, verrà eseguita la notifica dell'indirizzo IP e del nome host della telecamera ad altri host sulla rete.

### [Utilizza mDNS]

Selezionare se attivare o disattivare mDNS.

## [Manutenzione] > [Generale]

Verificare le informazioni sulla telecamera, ad esempio la versione firmware, ed eseguire la manutenzione della telecamera.

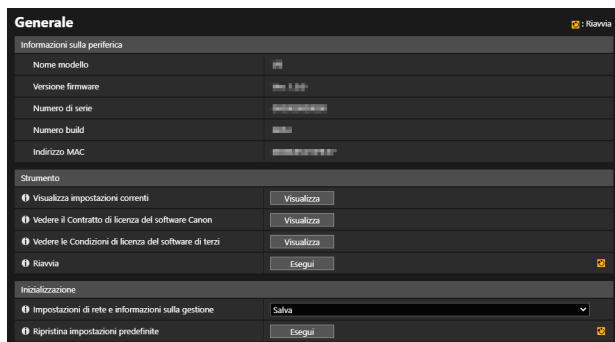

### Informazioni sulla periferica

[Nome modello], [Versione firmware], [Numero di serie], [Numero build] e [Indirizzo MAC]

Visualizza le informazioni sulla telecamera.

### Strumento

Visualizza le impostazioni della telecamera e le licenze e riavvia la telecamera.

[Visualizza impostazioni correnti]

Visualizza l'elenco delle impostazioni correnti nella pagina Impostazioni.

[Vedere il Contratto di licenza del software Canon]

Visualizza l'elenco dei contratto di licenza dei prodotti software.

[Visualizza condizioni di licenza software di terze parti]

Consente di visualizzare informazioni sulle licenze software di terze parti.

[Riavvia]

Riavvia la telecamera.

### Inizializzazione

Inizializza la telecamera.

#### Importante

- Non spegnere la telecamera durante l'esecuzione di [Ripristina impostazioni predefinite]. Lo spegnimento della telecamera in questa fase potrebbe comprometterne il corretto riavvio.
- Una volta selezionato [OK], non è più possibile arrestare il processo di ripristino delle impostazioni predefinite.

[Impostazioni di rete e informazioni di gestione]

Se si imposta su [Salva], durante l'inizializzazione vengono mantenute le seguenti impostazioni.

- Server HTTP
- Certificati
- SSL/TLS
- Nome amministratore
- Password amministratore
- Restr. host
- Server NTP

- Fuso orario
- Impostazioni di rete

Quando si imposta su [Non salvare], viene eseguita l'inizializzazione per tutte le impostazioni a esclusione di data e ora della telecamera.

Poiché verranno inizializzate le impostazioni di rete, la connessione alla telecamera non verrà abilitata. Utilizzare Camera Management Tool per configurare le impostazioni iniziali.

#### **[Ripristina impostazioni predefinite]**

Dopo il riavvio, seguire la selezione in [Impostazioni di rete e informazioni di gestione] per ripristinare le impostazioni predefinite.

#### **Nota**

- Si consiglia di eseguire il backup di ogni impostazione corrente prima di fare clic su [Esegui] in [Ripristina impostazioni predefinite].
- È inoltre possibile ripristinare la telecamera ai valori predefiniti di fabbrica utilizzando l'interruttore di ripristino. L'operazione causa il ripristino di tutte le impostazioni predefinite di fabbrica della telecamera, ad eccezione di data e ora (P. 179).



## [Manutenzione] > [Backup/Ripristino]

Consente di salvare/ripristinare tutte le impostazioni della telecamera.

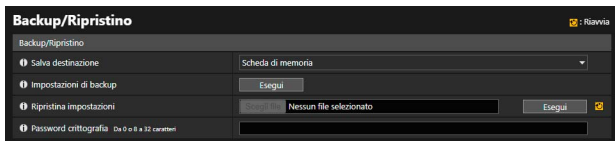

## Backup/Ripristino

Configurare le impostazioni riguardanti backup e ripristino.

### Importante

- Non spegnere la telecamera durante l'esecuzione di [Impostazioni di backup] o [Ripristina impostazioni]. Lo spegnimento della telecamera in questa fase potrebbe comprometterne il corretto riavvio.

### [Salva destinazione]

Selezionare la destinazione per il salvataggio delle impostazioni della telecamera durante il backup.

### [Impostazioni di backup]

Verrà eseguito il backup di tutte le impostazioni, a eccezione di data e ora. Verrà eseguito il backup anche dell'account amministratore, dei certificati utilizzati da SSL/TLS e 802.1X e dei file della chiave privata.

### [Ripristina impostazioni]

Consente di ripristinare tutte le impostazioni, a eccezione di data e ora, dal file di backup creato con [Esegui backup impostazioni].

Se si seleziona [PC] in [Salva destinazione], fare clic su [Sfoglia...] per specificare il file di backup.

Verrà eseguito il ripristino anche dell'account amministratore, dell'indirizzo IP, dei certificati utilizzati da SSL/TLS e 802.1X e dei file della chiave privata.

Al termine del ripristino, la telecamera verrà riavviata.

### Importante

- Si noti che durante il ripristino dal file di backup di un'altra telecamera potrebbero verificarsi problemi, quali l'impossibilità di connettersi alla telecamera, a causa del conflitto dell'indirizzo di rete o della sovrascrittura della password dell'amministratore.
- Durante il ripristino delle impostazioni, non utilizzare un file di backup creato con una versione firmware più recente di quella della telecamera da ripristinare.

### [Password crittografia]

Impostare la password da utilizzare per backup e ripristino. Si tratta della password per la crittografia dei dati di backup. Durante il ripristino da dati di backup crittografati, immettere la password impostata al momento del backup.

### Nota

- Le impostazioni non vengono ripristinate se la password impostata per il backup e la password impostata al momento del ripristino non corrispondono.

## [Manutenzione] > [Aggiorna firmware]

Consente di aggiornare il firmware.

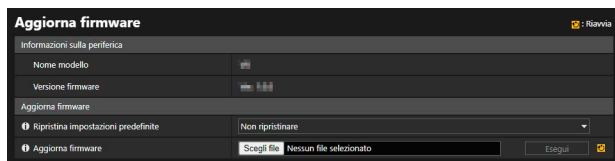

### Informazioni sulla periferica

[Nome modello] e [Versione firmware]

Visualizza le informazioni sulla telecamera connessa.

### Aggiorna firmware

Configurare le impostazioni correlate agli aggiornamenti del firmware.



#### Importante

- Non spegnere la telecamera durante l'esecuzione di [Aggiorna firmware]. Lo spegnimento della telecamera in questa fase potrebbe comprometterne il corretto riavvio.

#### [Ripristina impostazioni predefinite]

Quando viene aggiornato il firmware vengono ripristinate le impostazioni iniziali.

Se si imposta su [Ripristina], durante l'inizializzazione vengono mantenute le seguenti impostazioni.

- Server HTTP
- Certificati
- SSL/TLS
- Nome amministratore
- Password amministratore
- Restr. host
- Server NTP
- Fuso orario
- Impostazioni di rete

#### [Aggiorna firmware]

Fare clic su [Scegli file], specificare un file del firmware per l'aggiornamento e fare clic su [Esegui]. Quando viene visualizzato il messaggio di conferma, fare clic su [OK] per iniziare l'aggiornamento del firmware.

La telecamera viene riavviata dopo l'aggiornamento del firmware.

## [Manutenzione] > [Ambiente]

Impostare la frequenza di sistema, WDR o la funzione intelligente oppure visualizzare il valore massimo per la frequenza di aggiornamento.

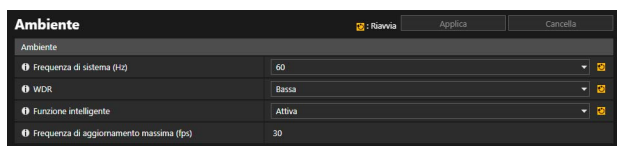

## Ambiente

Consente di modificare le impostazioni dell'[Ambiente] configurato nelle impostazioni iniziali.

### [Frequenza di sistema (Hz)]

Consente di modificare la frequenza di sistema.

Se la luminosità dello schermo non è omogenea a causa dell'effetto di luce fluorescente e così via, il fenomeno potrebbe ridursi modificando la frequenza di sistema. Tuttavia, la modifica della frequenza di sistema comporta anche la modifica delle scelte relative alla frequenza di aggiornamento. Selezionare il valore della frequenza di aggiornamento massima in [Frequenza di aggiornamento massima (fps)].

### [WDR]

Consente di modificare la forza dell'effetto di WDR.

Con WDR, è possibile acquisire video con visibilità delle zone illuminate e in ombra, anche in una scena con un grande contrasto di luminosità, sopprimendo l'effetto delle luci bruciate e delle ombre bloccate.

Se non si imposta [Disattiva], la frequenza di aggiornamento potrebbe essere limitata. Verificare quale frequenza di aggiornamento è possibile impostare in [Frequenza di aggiornamento massima (fps)]. **HM4x S820D/S920F**

### [Funzione intelligente]

Consente di selezionare se usare la funzione intelligente oppure no. Se si utilizza la funzione intelligente, la frequenza di aggiornamento potrebbe essere limitata. Verificare quale frequenza di aggiornamento è possibile impostare in [Frequenza di aggiornamento massima (fps)].

### [Frequenza di aggiornamento massima (fps)]

Visualizza il valore della frequenza di aggiornamento massima impostato in [Frequenza di sistema (Hz)], [WDR] e [Funzione intelligente].



### Importante

- Se si modificano le impostazioni in [Ambiente], si consiglia di verificare i singoli elementi di [Video], [Registrazione video], [Rilevamento] e [Evento].
- Quando si imposta [WDR] su [Disattiva], [Video] > [Immagine (Opzione)] > [Stabilizzatore immagine] è impostato su [Disattiva]. **HM4x**



### Nota

- In base alle impostazioni di [Ambiente], indica quale frequenza di aggiornamento può essere impostata per lo streaming video H.264 o H.265.

## [Manutenzione] > [Registro]

È possibile verificare le operazioni e la cronologia delle connessioni della telecamera e impostare la trasmissione via e-mail dei messaggi di registro.

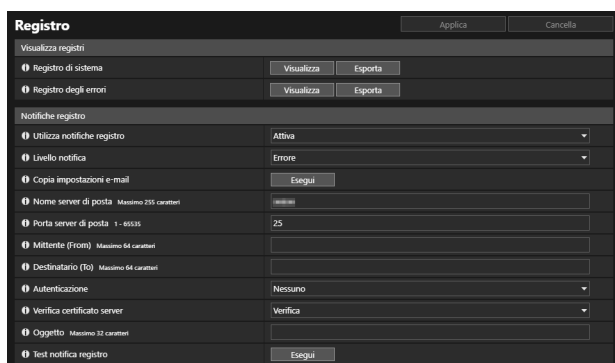

### Visualizza registri

Consente di visualizzare la cronologia delle operazioni e delle connessioni della telecamera.

#### [Registro di sistema], [Registro errori]

Se si fa clic su [Visualizza], vengono visualizzati i messaggi di registro salvati da quando la telecamera è stata avviata.

Quando si fa clic su [Esporta] è possibile scaricare l'elenco di messaggi come file.

Per dettagli sui messaggi di registro, consultare "Elenco dei messaggi di registro" (P. 164).

### Notifiche registro

Impostare il server di posta e l'indirizzo e-mail da utilizzare per le notifiche di registro.

#### [Utilizza notifiche registro]

Se si seleziona [Attiva], vengono visualizzati i seguenti elementi delle impostazioni per le notifiche di registro.

#### [Livello notifica]

Selezionare il livello delle notifiche di registro.

Per dettagli sui livelli dei messaggi di registro, consultare "Messaggi di registro nella telecamera" (P. 164).

#### [Copia impostazioni e-mail]

Copia le impostazioni e-mail utilizzate in [Registrazione video] > [Notifica e-mail] (P. 100). Tuttavia, la [Password] non viene copiata.

#### [Nome server di posta]

Immettere il nome host o l'indirizzo IP del server SMTP.

#### [Porta server di posta]

Immettere il numero di porta del server SMTP.

#### [Mittente (From)]

Immettere l'indirizzo e-mail del mittente.

#### [Destinatario (To)]

Immettere l'indirizzo e-mail del destinatario.

#### [Autenticazione]

Selezionare un metodo di autenticazione adatto per il server SMTP di destinazione.

**[Nome utente], [Password], [Server POP]**

Immettere il nome utente e la password necessari per l'autenticazione, nonché il nome host o l'indirizzo IP del server POP quando l'autenticazione e-mail è impostata su [POP before SMTP].

Immettere il nome utente e la password necessari per l'autenticazione quando l'autenticazione e-mail è impostata su [SMTP-AUTH].

**[Verifica certificato server]**

Scegliere se si desidera verificare il certificato server.



**Nota**

- Per verificare un certificato server, è necessario importare il certificato CA richiesto per la verifica in [Sicurezza] > [Gestione certificati] > [Gestione dei certificati CA] in anticipo.

**[Oggetto]**

Immettere l'oggetto dell'e-mail in caratteri alfanumerici.

**[Test notifica registro]**

Facendo clic su [Esegui] si avvia un test di notifica registro sulla base delle impostazioni attualmente inserite.

Se si imposta [Autenticazione] su un valore diverso da [Nessuno], fare clic su [Esegui] prima di selezionare [Applica] dopo avere immesso la password.

# Capitolo 5

## Appendice

Questo capitolo contiene informazioni supplementari sulle funzioni della telecamera e descrive come intervenire in caso di problemi o quando vengono visualizzati messaggi durante l'uso della telecamera. Inoltre, spiega come ripristinare le impostazioni predefinite di fabbrica della telecamera.

# Modificatori

A seconda dell'impostazione, è possibile specificare i parametri utilizzando i "caratteri %" del modificatore.

Modificatore	Significato	Descrizione della stringa di caratteri da immettere
%n	Motivo dell'acquisizione (numero)	0 (test)   HM4x 1 (ingresso periferica esterna 1)   2 (ingresso periferica esterna 2)   S32VE S32D S820D/S920F 1 (Ingresso periferica esterna)   33 (Timer 1)   34 (Timer 2)   35 (Timer 3)   36 (Timer 4)   145 (Rilevamento volume)   161 (Impostazione rilevamento funzione intelligente 1)   162 (Impostazione rilevamento funzione intelligente 2)   163 (Impostazione rilevamento funzione intelligente 3)   164 (Impostazione rilevamento funzione intelligente 4)   165 (Impostazione rilevamento funzione intelligente 5)   166 (Impostazione rilevamento funzione intelligente 6)   167 (Impostazione rilevamento funzione intelligente 7)   168 (Impostazione rilevamento funzione intelligente 8)   169 (Impostazione rilevamento funzione intelligente 9)   201 (Evento collegato 1)   202 (Evento collegato 2)   203 (Evento collegato 3)   204 (Evento collegato 4)
%N	Motivo dell'acquisizione (stringa di carattere)	<Nome periferica in ingresso esterna (caratteri alfanumerici)>   Nome Impostazione rilevamento Funzione intelligente (caratteri alfanumerici)   NULL (campo vuoto o test timer intervallo)
%O	Motivo dell'acquisizione (ON/ OFF)	OFF   ON
%X	Larghezza dell'immagine	Numero di pixel in direzione orizzontale
%Y	Altezza dell'immagine	Numero di pixel in direzione verticale
%C	Numero della telecamera	1
%D	Nome telecamera	Impostazione per Nome telecamera (caratteri alfanumerici)
%P	Posizione panoramica	HM4x S32VE S32D -180,00 – 180,00 S820D/S920F 0
%T	Posizione Inclinazione	HM4x S32VE S32D -90,00 – 90,00 S820D/S920F 0
%Z	Posizione Zoom	0,01 – 300,00
%R	Posizione rotazione	0
%V	Server telecamera	VB-H47/VB-M46/VB-S32VE/VB-S32D/VB-S820D/VB-S920F
%y	Anno dell'orario di acquisizione	2001 – 2031
%g	Anno dell'orario di acquisizione (ultime due cifre)	01 – 31
%m	Mese dell'orario di acquisizione	01 – 12
%d	Giorno dell'orario di acquisizione	01 – 31
%w	Giorno della settimana dell'orario di acquisizione	0 - 6 (da domenica a sabato)
%H	Ore dell'orario di registrazione	00 – 23
%M	Minuti dell'orario di acquisizione	00 – 59
%S	Secondi dell'orario di acquisizione	00 – 59
%s	Millisecondi dell'orario di acquisizione	000 – 999
%z	Fuso orario dell'orario di acquisizione	-1200 – +1300
%a	Nome del giorno della settimana dell'orario di acquisizione	Sun   Mon   Tue   Wed   Thu   Fri   Sat
%b	Nome del mese dell'orario di acquisizione	Jan   Feb   Mar   Apr   May   Jun   Jul   Aug   Sep   Oct   Nov   Dec
%h	Nome host	

## Nota

- Se il carattere non viene definito, "%" verrà eliminato.

## ■ Modificatori disponibili

I modificatori possono essere utilizzati per ciascuna impostazione specificata in basso.

### **[Caricamento FTP] (P. 94)**

[Nome sottodirectory da creare]

Possono essere utilizzati solo i modificatori %y, %m, %d, %w, %H, %h, %n.

[Nome file da creare]

Possono essere utilizzati solo i modificatori %y, %m, %d, %w, %H, %M, %S, %s, %n.

### **[Caricamento HTTP] (P. 95)**

[Parametro (stringa di query)]

È possibile utilizzare tutti i modificatori.

### **[Notifica e-mail] (P. 100)**

[Corpo messaggio]

È possibile utilizzare tutti i modificatori.



# Risoluzione dei problemi

Prima di contattare il rivenditore presso il quale è stato acquistato il prodotto o il rappresentante commerciale Canon, verificare quanto segue. Se viene visualizzato un messaggio di registro, verificare i dettagli del messaggio e la soluzione corrispondente nell'elenco dei messaggi di registro.

## Nota

- Per informazioni sulla risoluzione dei problemi relativa a Camera Management Tool, Recorded Video Utility e Visualizzatore telecamera mobile, fare riferimento ai singoli manuali.
- Un software di sicurezza potrebbe causare un problema. Eseguire l'impostazione in modo da escludere nel software di sicurezza la telecamera o il software che ha generato il problema.

Problema	Soluzioni
Impossibile avviare la telecamera.	<ul style="list-style-type: none"> <li>• Se si utilizza un hub PoE, verificare che il cavo LAN sia correttamente collegato.</li> <li>• Se si utilizza un adattatore CA (venduto separatamente), verificare che sia collegato correttamente. <b>HM4x</b></li> <li>• Spegner e riaccendere la telecamera (vedere "Guida all'installazione").</li> </ul>
Impossibile collegarsi alla telecamera.	<ul style="list-style-type: none"> <li>• Verificare che il cavo LAN sia correttamente collegato.</li> <li>• Verificare che la rete alla quale la telecamera è collegata sia correttamente impostata. In particolare, verificare che l'indirizzo IP, la subnet mask e l'indirizzo del gateway predefinito siano impostati negli intervalli supportati dalla rete.</li> <li>• Se è stato modificato l'indirizzo IP, il nuovo diventerà effettivo solo dopo il riavvio della telecamera.</li> <li>• Verificare che nel browser Web venga immesso l'URI corretto (indirizzo IP della telecamera).</li> <li>• Verificare se la connessione proviene da un computer il cui accesso è proibito in [Sicurezza] &gt; [Restr. host] (P. 141) nella pagina Impostazioni.</li> <li>• Chiedere all'amministratore di sistema se il metodo di autenticazione impostato in [Sicurezza] &gt; [802.1X] (P. 138) nella pagina Impostazioni e la combinazione di [Nome utente], [Password] e certificati corrispondono alle regole della rete a cui collegarsi.</li> <li>• Eseguire l'impostazione in modo da escludere nel software di sicurezza la telecamera o il software che ha generato il problema.</li> </ul>
Impossibile avviare Visualizzatore telecamera.	<ul style="list-style-type: none"> <li>• Se viene visualizzato il messaggio "Il browser Web in uso non è supportato.", utilizzare una versione di Chrome il cui funzionamento è garantito da Canon.</li> <li>• Se viene visualizzato il messaggio "JavaScript non è disponibile o è disattivato nel browser Web.", fare clic su [Rete e Internet] &gt; [Opzioni Internet] &gt; [Sicurezza] &gt; [Livello personalizzato] nel [Pannello di controllo], quindi impostare [Attiva script] su [Attiva].</li> <li>• Per abilitare utenti autorizzati e utenti guest all'utilizzo del Visualizzatore telecamera, configurare le seguenti impostazioni alla pagina Impostazioni. <ul style="list-style-type: none"> <li>– Assegnare [Controllo telecamera] o [Distribuzione video] a utenti autorizzati/utenti guest in [Sicurezza] &gt; [Gestione utenti] &gt; [Autorità utente].</li> <li>– Impostare [Sistema] &gt; [Visualizzatore] &gt; [Generale] &gt; [Pagina predefinita] su [Visualizza visualizzatore].</li> <li>– Per abilitare anche gli utenti guest all'utilizzo di Visualizzatore telecamera, impostare [Sistema] &gt; [Visualizzatore] &gt; [Impostazioni visualizzatore] &gt; [Autenticazione utente] su [Non autenticare].</li> </ul> </li> <li>• Quando si avvia il Visualizzatore telecamera nell'ambiente di connessione Internet e viene visualizzato un avviso di sicurezza blocco file per via di un autore non verificato, riavviare il Visualizzatore telecamera dopo avere eseguito l'aggiornamento di Windows alla versione più recente.</li> </ul>
Impossibile utilizzare alcune funzioni del Visualizzatore telecamera.	<ul style="list-style-type: none"> <li>• Seguire la procedura descritta in "Aggiunta dell'indirizzo IP della telecamera come sito attendibile" (P. 20) nella "Guida operativa" per aggiungere il sito web ai [Siti attendibili] nelle impostazioni di [Sicurezza] e disabilitare la modalità protetta per i siti attendibili (seguire gli stessi passaggi anche se non si utilizza Windows Server).</li> </ul>

Problema	Soluzioni
Il video non viene visualizzato.	<ul style="list-style-type: none"> <li>• Il numero di client che possono accedere simultaneamente alla telecamera è limitato (massimo 30) così come il numero di client che possono visualizzare video H.264/ H.265 (P. 131). Se si supera tale limite, viene mostrato un messaggio e il video non viene visualizzato.</li> <li>• Gli utenti autorizzati o gli utenti guest non possono visualizzare il video se non dispongono di privilegi [Distribuzione video]. Chiedere all'amministratore di assegnare privilegi di [Distribuzione video] in [Sicurezza] &gt; [Gestione utenti] &gt; [Autorità utente].</li> <li>• Se viene visualizzato il messaggio "Impossibile visualizzare il video impostato in questo ambiente. Regolare le impostazioni video nella pagina Impostazioni", consultare "Ambiente operativo" (P. 16). Inoltre è necessario usare HTTPS per visualizzare i video H.265.</li> <li>• Eseguire l'impostazione in modo da escludere nel software di sicurezza la telecamera o il software che ha generato il problema.</li> </ul>
Non c'è audio.	<ul style="list-style-type: none"> <li>• Se non c'è audio, verificare le impostazioni in [Audio] &gt; [Audio] nella pagina Impostazioni, nonché le impostazioni della periferica audio e del suono per il computer.</li> <li>• Gli utenti autorizzati o gli utenti guest non possono utilizzare il video se non dispongono di privilegi [Distribuzione audio]. Chiedere all'amministratore di assegnare privilegi di [Distribuzione audio] in [Sicurezza] &gt; [Gestione utenti] &gt; [Autorità utente].</li> <li>• Non viene ricevuto l'audio in ingresso dal microfono perché nei casi seguenti la telecamera non invia l'audio. <b>HM4x S32VE</b> <ul style="list-style-type: none"> <li>– Mentre si utilizzano le funzioni di panoramica/inclinazione della telecamera quando [Disattiva audio durante panoramica/inclinazione] è impostato su [Disattiva audio] &gt; [Audio] &gt; [Audio] &gt; [Audio generale] nella pagina Impostazioni. <b>S32VE</b></li> <li>– Mentre viene trasmesso l'audio dal visualizzatore alla telecamera o mentre viene riprodotto un file audio se [Metodo di comunicazione audio] è impostato su [Half duplex] in [Audio] &gt; [Audio] &gt; [Audio generale] nella pagina Impostazioni</li> </ul> </li> <li>• Eseguire l'impostazione in modo da escludere nel software di sicurezza la telecamera o il software che ha generato il problema.</li> </ul>
Impossibile controllare la telecamera.	<ul style="list-style-type: none"> <li>• Se ci si connette a Visualizzatore telecamera come amministratore, si avrà il possesso esclusivo dei privilegi di controllo della telecamera. Se ci si connette al visualizzatore come utente autorizzato o utente guest, non è possibile controllare la telecamera a meno che l'amministratore non rilasci i privilegi di controllo telecamera (P. 27). Rivolgersi all'amministratore.</li> <li>• Dopo aver superato il limite di durata riferito alle operazioni di panoramica/ inclinazione, la telecamera potrebbe non eseguire correttamente le operazioni di panoramica/inclinazione, messa a fuoco o zoom (P. 35). <b>S32VE S32D</b></li> </ul>
Il visualizzatore viene scollegato.	<ul style="list-style-type: none"> <li>• Verificare eventuali comportamenti anomali della rete e del computer.</li> <li>• Riavviare il computer e collegarlo di nuovo.</li> <li>• Le connessioni da utenti autorizzati e utenti guest sono disconnesse durante la creazione di un'immagine panoramica. <b>HM4x S32VE S32D</b></li> <li>• Eseguire l'impostazione in modo da escludere nel software di sicurezza la telecamera o il software che ha generato il problema.</li> </ul>
Non si ricordano le informazioni dell'account amministratore.	<ul style="list-style-type: none"> <li>• È possibile inizializzare tutte le impostazioni della telecamera escluse data e ora utilizzando l'interruttore di ripristino (P. 179). Dopo aver eseguito l'inizializzazione, utilizzare Camera Management Tool per registrare nuovamente l'account amministratore. Poiché vengono inizializzate anche le impostazioni di rete, anche l'indirizzo IP e la subnet mask ecc. dovranno essere reimpostati.</li> </ul>
Impossibile caricare i dati.	<ul style="list-style-type: none"> <li>• Verificare che la destinazione di caricamento dell'impostazione [Registrazione video] &gt; [Caricamento] e che l'operazione di caricamento durante l'evento impostato in [Evento] siano state configurate correttamente.</li> <li>• Le impostazioni di una destinazione di caricamento che è stata applicata possono essere verificate eseguendo un test di caricamento del server in [Registrazione video] &gt; [Caricamento] nella pagina Impostazioni (P. 93).</li> <li>• Verificare i registri in [Registro di sistema] in [Manutenzione] &gt; [Registro] &gt; [Visualizza registri], [Registro degli errori] o i registri sul server per verificare nel dettaglio l'ambiente operativo. Per i dettagli sulla visualizzazione dei registri, consultare "Errore strumento per il caricamento" (P. 167), "Avvertenza strumento per il caricamento" (P. 171) o "Notifica strumento per il caricamento" (P. 175) di "Elenco dei messaggi di registro". Inoltre, consultare "Importante" a P. 93.</li> <li>• Per le impostazioni del server, contattare l'amministratore di sistema.</li> </ul>

Problema	Soluzioni
Il video non può essere registrato su una scheda di memoria.	<ul style="list-style-type: none"> <li>• Controllare [Registrazione video] &gt; [Registrazione su scheda di memoria] o [Sistema] &gt; [Scheda di memoria] &gt; [Informazioni scheda di memoria] (P. 99, P. 147) nella pagina Impostazioni.</li> <li>• Non è possibile registrare video se la scheda di memoria non ha spazio sufficiente e [Registrazione video] &gt; [Registrazione su scheda di memoria] &gt; [Operazioni scheda di memoria] &gt; [Sovrascrivi video] è impostato su [Disattiva] nella pagina Impostazioni (P. 98). Impostare [Sovrascrivi video] su [Attiva] o utilizzare Recorded Video Utility per eliminare i video non necessari.</li> <li>• Per registrare un video su una scheda di memoria quando si verifica un evento, controllare le impostazioni [Azione registrazione video] in [Registrazione video] &gt; [Registrazione su scheda di memoria] &gt; [Impostazione registrazione video] nella pagina Impostazioni. Se [Azione registrazione video] è impostata su [Caricamento], cambiare l'impostazione in [Registra su scheda di memoria].</li> <li>• Se un video non è stato memorizzato sulla scheda di memoria per via del fallimento del caricamento su FTP/HTTP, controllare [Impostazioni operazioni] in [Registrazione video] &gt; [Registrazione su scheda di memoria] &gt; [Operazioni scheda di memoria] della pagina delle Impostazioni. Se [Impostazioni operazioni] è impostato su [Salva registro], cambiarlo in [Salva registri e video].</li> <li>• Per salvare manualmente le registrazioni su una scheda di memoria, ottenere i privilegi di controllo della telecamera.</li> </ul>
Impossibile salvare i file.	<ul style="list-style-type: none"> <li>• Poiché Windows non consente il salvataggio di file in determinate cartelle, in alcuni casi il salvataggio di file avrà esito negativo. Specificare altre cartelle come [Documenti], [Immagini], ecc.</li> </ul>
Il video e l'audio non sono sincronizzati.	<ul style="list-style-type: none"> <li>• Questo problema può essere ridotto adottando le seguenti misure: <ul style="list-style-type: none"> <li>– Disattivare le impostazioni se è in uso la funzione intelligente</li> <li>– Ridurre il numero di flussi simultanei</li> <li>– Ridurre la frequenza di aggiornamento o le dimensioni del video</li> </ul> </li> <li>• Le seguenti misure potrebbero ridurre la discrepanza tra il video e l'audio nel Visualizzatore telecamera. <ul style="list-style-type: none"> <li>– Visualizzare i video in H.265 o JPEG</li> <li>– Regolare la frequenza di aggiornamento o le dimensioni del video per lo streaming video H.264</li> </ul> </li> </ul>
Si verifica lo sfarfallio (luminosità non omogenea sullo schermo a causa di luce fluorescente e così via).	<ul style="list-style-type: none"> <li>• Questo problema può essere ridotto adottando le seguenti misure: <ul style="list-style-type: none"> <li>– Modificare la modalità di esposizione in [Automatica (senza sfarfallio)] o [Automatica (senza sfarfallio2)] <b>S32VE S32D S820D/S920F</b> (P. 62).</li> <li>– Quando la modalità di esposizione è [Automatica (Priorità otturatore)] o [Manuale], la velocità dell'otturatore è vincolata alla frequenza dell'alimentazione elettrica (frequenza dell'alimentazione elettrica fissa a 1/120 sec per 60 Hz, 1/100 sec per 50 Hz) (P. 63).</li> <li>– Cambiare la frequenza di sistema (P. 155)</li> </ul> </li> </ul>
Il video è momentaneamente interrotto.	<ul style="list-style-type: none"> <li>• Quando il carico di rete è elevato oppure in base alle impostazioni del flusso, il video può essere momentaneamente interrotto. Rivedere le impostazioni video (P. 57).</li> </ul>
Sul soggetto in movimento è presente un'immagine residua.	<ul style="list-style-type: none"> <li>• Essa può essere ridotta impostando [Riduzione disturbi] su [Bassa] nella pagina Impostazioni in [Video] &gt; [Preset] &gt; [Regolazione immagini].</li> </ul>

# Elenco dei messaggi di registro

## Messaggi di registro nella telecamera

Questo è l'elenco dei messaggi di registro visualizzati in [Manutenzione] > [Registro] > [Visualizza registri] nella pagina Impostazioni (P. 156).

I messaggi di registro si dividono nelle seguenti categorie.

Categoria	Livello	Codice	Livello guasto
crit	Errore	4xx	Errore a livello del software (le operazioni dell'attività si interromperanno)
err	Errore	3xx	Errore di funzionamento (le operazioni continueranno)
warning	Avvertenza	2xx	Errore non operativo
notice	Avvertenza	1xx	Errore esterno al sistema
info	Informativo	0xx	Informazioni sul normale funzionamento

### Nota

- Se non viene registrato alcun contenuto nel registro per circa due ore, "-- MARK --" verrà registrato nell'area dei messaggi.

## Registro errori

### ■ Errore di sistema

#### S302 Errore nel salvataggio delle impostazioni [err]

Descrizione	Can't update system settings (S302)
Significato	Si è generato un errore durante il salvataggio di un'impostazione. Impossibile salvare l'impostazione.
Soluzione	Garantire uno spazio di memoria sufficiente eliminando i file non necessari nell'area della memoria utente, ecc.

#### S303 Errore nel salvataggio delle impostazioni [err]

Descrizione	Can't update files of system settings (S303)
Significato	Si è generato un errore durante il salvataggio di un'impostazione. Impossibile salvare l'impostazione.
Soluzione	Garantire uno spazio di memoria sufficiente eliminando i file non necessari nell'area della memoria utente, ecc.

#### S307 Errore nel salvataggio delle impostazioni [err]

Descrizione	(vbadmin.c XXX) Can't update system settings (S307)
Significato	Si è generato un errore durante il salvataggio delle impostazioni dal protocollo di impostazione. Impossibile salvare l'impostazione.
Soluzione	Garantire uno spazio di memoria sufficiente eliminando i file non necessari nell'area della memoria utente, ecc.

#### S310 Errore di funzionamento durante il servizio eventi [err]

Descrizione	cannot work event [%1][%2][%3] (S310)
%1	Numero di errore
%2	Causa dell'errore
%3	Informazioni sull'errore
Significato	Si è verificato un errore durante l'esecuzione del servizio eventi.
Soluzione	Se il problema persiste dopo il riavvio, la telecamera potrebbe essere difettosa. Contattare un rappresentante commerciale o l'assistenza Canon.

### S311 Errore di funzionamento durante la manutenzione dell'ingresso/uscita esterno [err]

Descrizione	cannot work extio [%1][%2][%3] (S311)
%1	Numero di errore
%2	Causa dell'errore
%3	Informazioni sull'errore
Significato	Si è verificato un errore durante l'esecuzione della manutenzione sulla periferica ingresso/uscita esterna.
Soluzione	Se il problema persiste dopo il riavvio, la telecamera potrebbe essere difettosa. Contattare un rappresentante commerciale o l'assistenza Canon.

### S312 Errore di funzionamento durante il servizio timer [err]

Descrizione	cannot work timer [%1][%2][%3] (S312)
%1	Numero di errore
%2	Causa dell'errore
%3	Informazioni sull'errore
Significato	Si è verificato un errore interno nel servizio timer.
Soluzione	Se il problema persiste dopo il riavvio, la telecamera potrebbe essere difettosa. Contattare un rappresentante commerciale o l'assistenza Canon.

### S320 Errore operazione PANORAMICA/ INCLINAZIONE [err]

Descrizione	%1 error occurred. [%2]. (S320)
%1	PANORAMICA   INCLINAZIONE
%2	Dettagli avviso
Significato	Si è verificato un errore durante l'operazione di PANORAMICA/ INCLINAZIONE o l'operazione si è arrestata.
Soluzione	Verificare che la telecamera non tocchi la cupola, ecc. Se l'errore non è causato da problemi come il contatto con elementi periferici, la telecamera potrebbe essere difettosa. Contattare un rappresentante commerciale o l'assistenza Canon.

### S391 Errore del sistema di imaging [err]

Descrizione	input0: [%1] time asserted: code [%2] (S391)
%1	Numero di rilevamento
%2	Causa dell'errore
Significato	L'immagine non è stata acquisita in modo corretto ed è stata eseguita un'elaborazione di recupero.
Soluzione	Se il problema persiste, la telecamera potrebbe essere difettosa. Contattare un rappresentante commerciale o l'assistenza Canon.

### S410 Errore inizializzazione servizio eventi [crit]

Descrizione	event initialization error [%1][%2] (S410)
%1	Numero di errore
%2	Causa dell'errore
Significato	Si è verificato un errore durante l'inizializzazione del servizio eventi.
Soluzione	Se il problema persiste dopo il riavvio, la telecamera potrebbe essere difettosa. Contattare un rappresentante commerciale o l'assistenza Canon.

### S411 Errore inizializzazione servizio ingresso/ uscita esterno [crit]

Descrizione	extio initialization error [%1][%2] (S411)
%1	Numero di errore
%2	Causa dell'errore
Significato	Si è verificato un errore durante l'inizializzazione del servizio periferica ingresso/uscita esterna.
Soluzione	Se il problema persiste dopo il riavvio, la telecamera potrebbe essere difettosa. Contattare un rappresentante commerciale o l'assistenza Canon.

### S412 Errore inizializzazione servizio timer [crit]

Descrizione	timer initialization error [%1][%2] (S412)
%1	Numero di errore
%2	Causa dell'errore
Significato	Si è verificato un errore durante l'inizializzazione del servizio timer.
Soluzione	Se il problema persiste dopo il riavvio, la telecamera potrebbe essere difettosa. Contattare un rappresentante commerciale o l'assistenza Canon.

### S413 Errore runtime servizio timer [crit]

Descrizione	timer working error [%1] (S413)
%1	Numero di errore
Significato	Si è verificato un errore durante l'utilizzo del servizio timer.
Soluzione	Se il problema persiste dopo il riavvio, la telecamera potrebbe essere difettosa. Contattare un rappresentante commerciale o l'assistenza Canon.

### S420 Guasto controller I/O esterno [crit]

Descrizione	external io controller is broken.(S420)
Significato	Guasto del controller I/O esterno.
Soluzione	Aggiornare il firmware del controller di I/O esterno. Se il problema persiste dopo l'aggiornamento del firmware, la telecamera potrebbe essere difettosa. Contattare un rappresentante commerciale o l'assistenza Canon.

### S490 Errore del sistema di imaging [crit]

Descrizione	input1: [%1] time asserted: code [%2] (S490)
%1	Numero di rilevamento
%2	Causa dell'errore
Significato	Le immagini non sono state acquisite in modo corretto.
Soluzione	Se il problema persiste, la telecamera potrebbe essere difettosa. Contattare un rappresentante commerciale o l'assistenza Canon.

### ■ Errore del server audio

#### B301 Errore periferica audio [err]

Descrizione	cannot use audio device for %1[%2:%3] (B301)
%1	Tipo di invio/ricezione (rx   tx)
%2	Gestione degli errori (open   write   flush)
%3	Numero di errore
Significato	Rilevato errore nel dispositivo audio
Soluzione	Se il problema persiste, contattare un rappresentante commerciale o l'assistenza Canon.

#### B402 Inizializzazione server audio non riuscita [crit]

Descrizione	wv audio initialization error [%1] (B402)
%1	Numero di errore
Significato	Impossibile inizializzare il server audio. Il server audio si arresta.
Soluzione	Se il problema persiste dopo il riavvio, la telecamera potrebbe essere difettosa. Contattare un rappresentante commerciale o l'assistenza Canon.

#### B403 Modifica alle impostazioni non riuscita [crit]

Descrizione	cannot set config [%1:%2] (B403)
%1	Numero di serie dell'errore
%2	Numero di errore
Significato	Impossibile aggiornare le impostazioni. Il server audio si arresta.
Soluzione	Se il problema persiste dopo il riavvio, la telecamera potrebbe essere difettosa. Contattare un rappresentante commerciale o l'assistenza Canon.

### ■ Errore di applicazione della telecamera

#### C301 Errore cambiamento modalità Giorno/Notte [err]

Descrizione	Detect IRCF error %1 (C301)
%1	Numero di errore
Significato	Si è verificato un errore durante il passaggio tra la modalità giorno/notte (durante l'inserimento o la rimozione del filtro infrarossi).
Soluzione	Se il problema persiste dopo il riavvio, la telecamera potrebbe essere difettosa. Contattare un rappresentante commerciale o l'assistenza Canon.

### ■ Errore video

#### V300 Errore input video [err]

Descrizione	video %1 warning - %2 (V300)
%1	Numero video
%2	Numero di errore
Significato	È stato rilevato un errore di input video che può influire negativamente sul funzionamento della telecamera.
Soluzione	Se il problema persiste dopo il riavvio, la telecamera potrebbe essere difettosa. Contattare un rappresentante commerciale o l'assistenza Canon.

#### V320 Errore interno nel servizio intelligente [err]

Descrizione	cannot work intelligent [%1][%2][%3]. (V320)
%1	Numero di errore
%2	Causa dell'errore
%3	Informazioni sull'errore
Significato	Si è verificato un errore interno nel servizio intelligente.
Soluzione	Se il problema persiste dopo il riavvio, la telecamera potrebbe essere difettosa. Contattare un rappresentante commerciale o l'assistenza Canon.

#### V321 Errore impostazione provvisoria modalità nel servizio intelligente [err]

Descrizione	pseudo mode setting fail. (V321)
Significato	Si è verificato un errore nella modifica della modalità di impostazione provvisoria del servizio intelligente.
Soluzione	Se il problema persiste dopo il riavvio, la telecamera potrebbe essere difettosa. Contattare un rappresentante commerciale o l'assistenza Canon.

#### V400 Errore inizializzazione input video [crit]

Descrizione	video %1 initialization failure - %2 (%3) (V400)
%1	Numero video
%2	Descrizione processo
%3	Dettagli errore
Significato	La funzione di ingresso video è stata arrestata perché il sistema di ingresso video non può essere inizializzato.
Soluzione	Se il problema persiste dopo il riavvio, la telecamera potrebbe essere difettosa. Contattare un rappresentante commerciale o l'assistenza Canon.

#### V401 Errore comando input video [crit]

Descrizione	video %1 command error - %2 (%3) (V401)
%1	Numero video
%2	Descrizione processo
%3	Dettagli errore
Significato	La funzione di ingresso video è stata arrestata perché il comando di ingresso video non può essere elaborato.
Soluzione	Se il problema persiste dopo il riavvio, la telecamera potrebbe essere difettosa. Contattare un rappresentante commerciale o l'assistenza Canon.

#### V402 Ingresso video arrestato [crit]

Descrizione	video %1 stalled (V402)
%1	Numero video
Significato	La funzione di ingresso video si è bloccata perché la generazione video dall'ingresso video è stata interrotta.
Soluzione	Se il problema persiste dopo il riavvio, la telecamera potrebbe essere difettosa. Contattare un rappresentante commerciale o l'assistenza Canon.

#### V403 Errore input video [crit]

Descrizione	video %1 fatal error - %2 (V403)
%1	Numero video
%2	Numero di errore
Significato	La funzione di ingresso video è stata arrestata perché è stato rilevato un errore per il quale non è possibile recuperare l'ingresso video.
Soluzione	Se il problema persiste dopo il riavvio, la telecamera potrebbe essere difettosa. Contattare un rappresentante commerciale o l'assistenza Canon.

#### V420 Impossibile avviare il servizio intelligente [crit]

Descrizione	intelligent initialization error [%1][%2]. (V420)
%1	Numero di errore
%2	Causa dell'errore
Significato	Errore inizializzazione servizio intelligente.
Soluzione	Se il problema persiste dopo il riavvio, la telecamera potrebbe essere difettosa. Contattare un rappresentante commerciale o l'assistenza Canon.

#### V421 Errore servizio intelligente [crit]

Descrizione	intelligent working error [%1][%2]. (V421)
%1	Numero di errore
%2	Causa dell'errore
Significato	Si è verificato un errore che non permette il recupero durante l'esecuzione del servizio intelligente.
Soluzione	Se il problema persiste dopo il riavvio, la telecamera potrebbe essere difettosa. Contattare un rappresentante commerciale o l'assistenza Canon.

### ■ Errore strumento per il caricamento

#### A470 Inizializzazione del programma di caricamento non riuscita [crit]

Descrizione	uploader initialization failure - %1 (A470)
%1	Numero di errore
Significato	Impossibile inizializzare il programma di caricamento.
Soluzione	Se il problema persiste dopo il riavvio, la telecamera potrebbe essere difettosa. Contattare un rappresentante commerciale o l'assistenza Canon.

### ■ Errore scheda di memoria

#### M301 Errore modulo di controllo della scheda di memoria [err]

Descrizione	%1 process failure (M301)
%1	installazione o disinstallazione
Significato	Procedura di installazione o disinstallazione non riuscita

#### M302 Impossibile rimuovere un file non valido [err]

Descrizione	Invalid file (%1) can not remove. (M302)
%1	Nome del file rimosso
Significato	Impossibile rimuovere un file non valido.

### M303 Impossibile elaborare la directory [err]

Descrizione	Can not open directory (%1) (M303)
%1	Nome directory
Significato	Impossibile aprire la directory da elaborare.

### M304 Impossibile ricreare le informazioni di gestione [err]

Descrizione	Fail updating management file (%1) (M304)
%1	Identificativo informazioni di gestione
Significato	Processo di ricreazione delle informazioni di gestione non riuscito.

### M305 Errore durante la scrittura di un file video [err]

Descrizione	write error %1 (%2) (M305)
%1	Percorso file video
%2	Motivo dell'errore
Significato	Si è verificato un errore durante la scrittura di un file video.

### M400 Impossibile inizializzare una scheda di memoria [crit]

Descrizione	Fail SD card initialization (%1). (M400)
%1	Inizializzazione scheda non riuscita (det), controllo alimentazioni non riuscito (proc)
Significato	Il processo per inizializzare una scheda di memoria non è riuscito.

## ■ Errore ONVIF (RTP)

### R301 Errore comunicazione distribuzione [err]

Descrizione	message queue open error. %1 (R301)
%1	Moduli che generano errori RTP_CTRL_QUEUE RTP_DATA_QUEUE VIDEO_CTRL_QUEUE VIDEO_DATA_QUEUE AUDIO_CTRL_QUEUE AUDIO_DATA_QUEUE EVENT_CTRL_QUEUE RECVQ_META SENDQ_MEDIA
Significato	Si è verificato un errore di comunicazione tra moduli.
Soluzione	Se il problema persiste dopo tentativi ripetuti di output e riavvio, la telecamera potrebbe essere guasta. Contattare un rappresentante commerciale o l'assistenza Canon.

### R302 Errore acquisizione parametro [err]

Descrizione	cannot get parameter: %1 (R302)
%1	user_account: account utente IP_address: indirizzo IP della telecamera profile_media_configuration: informazioni MediaConfiguration RTSP_port_number: numero porta RTSP
Significato	Impossibile acquisire il parametro.

### R303 Errore inizializzazione distribuzione metadati [err]

Descrizione	metadata initialization error (R303)
Significato	Errore inizializzazione distribuzione metadati.

### R304 Terminazione anomala del client [err]

Descrizione	delete session from some kind of error: client_IP=%1, session_ID=%2 (R304)
%1	Indirizzo IP client
%2	ID sessione
Significato	Sessione client terminata in maniera anomala.

### R304 Client scollegato [err]

Descrizione	connection reset by peer: client_IP=%1 (R304)
%1	Indirizzo IP client
Significato	Disconnesso dal client.

### R304 Client scollegato [err]

Descrizione	RTP/HTTP connection closed by client (R304)
Significato	Disconnesso dal client.

### R305 Errore elaborazione RTSP [err]

Descrizione	RTSP Error: error_code=500: Internal Server Error (R305)
Significato	Si è verificato un errore di elaborazione RTSP.



### ■ Avvertenza di sistema

#### S220 Avviso dell'operazione PANORAMICA/ INCLINAZIONE [warning]

Descrizione	%1 warning detected. [%2] (S220)
%1	PANORAMICA   INCLINAZIONE
%2	Dettagli avviso
Significato	Si è verificato un errore durante il funzionamento o l'arresto di PANORAMICA/INCLINAZIONE.
Soluzione	Verificare che la telecamera non tocchi la cupola, ecc.

### ■ Avvertenza server HTTP

#### H143 Errore di specifica nome utente [notice]

Descrizione	(http_auth.c.XXX) get_password failed, IP:%1 (H143)
%1	Indirizzo IP
Significato	È stato specificato un utente sconosciuto nell'autenticazione utente. Questo messaggio di registro può essere visualizzato anche durante le normali operazioni, se si utilizza un browser Web diverso da Microsoft Edge.

#### H144 Errore di specifica password [notice]

Descrizione	(http_auth.c.XXX) password doesn't match for %1 username%2, IP:%3 (H144)
%1	Implementazione della soluzione per la vulnerabilità dell'URL XSS (processo equivalente a ftpd)
%2	Nome utente
%3	Indirizzo IP
Significato	È stata specificata una password errata nell'autenticazione utente.

#### H201 Disconnessione dovuta a timeout [warning]

Descrizione	a request for %1 timed out after writing %d seconds (H201)
%1	URI richiesta
%d	360 (Tempo timeout)
Significato	Disconnessione a causa del timeout del server HTTP (360 sec.).

### ■ Avvertenza wvhttp

#### W101 Nome utente non valido [notice]

Descrizione	user <User name> not found (W101)
Significato	È stato effettuato l'accesso alla telecamera da un utente non autorizzato.

#### W102 Password non valida [notice]

Descrizione	user <User name> password mismatch (W102)
Significato	La password non è valida.

#### W201 Immagine panoramica non valida [warning]

Descrizione	corrupt panorama image - ignored (W201)
Significato	Acquisizione informazioni immagine panoramica non riuscita.

### ■ Avvertenza server audio

#### B101 Ricevuta richiesta insolita [notice]

Descrizione	%1 unusual request [%2] (B101)
%1	Indirizzo IP host client
%2	Tipo insolito (400   404)
Significato	Richiesta negata a causa di un errore del comando (400) o errore del parametro (404).

### B102 Connessione client negata [notice]

Descrizione	%1 request denied [%2] (B102)
%1	Indirizzo IP host client
%2	Tipo di rifiuto (41   43   ...)
Significato	La connessione client è stata negata a causa di un errore di autenticazione (41), errore di specifica del tempo (42), risorse insufficienti (43), specifica di codec non supportati (45), specifica di livello utente non consentito (47), troppi client (49) o modalità di funzionamento non valida (4a).
Soluzione	41: verificare nome utente, password o elenco utenti utilizzati durante la connessione. 42: verificare il funzionamento o le impostazioni del tempo di connessione massimo utilizzato durante la connessione. 43: riconnettere o riavviare. 45: utilizzare il software client supportato. 47: verificare il livello utente utilizzato per la connessione. 49: verificare le impostazioni del numero di client. 4a: verificare se l'utilizzo del server audio è abilitato.

### B103 Client forzatamente scollegato [notice]

Descrizione	%1 access denied [%2] (B103)
%1	Indirizzo IP host client
%2	Tipo di rifiuto (41   42   4a)
Significato	La connessione era inizialmente consentita, ma è stata successivamente modificata per negare l'accesso, attivando una disconnessione forzata (il tipo di rifiuto è lo stesso di B102).

### B201 Errore di notifica evento [warning]

Descrizione	cannot notify %1 event [%2] (B201)
%1	Tipo di evento (ald)
%2	Numero di errore
Significato	Impossibile notificare l'evento.

### B202 Errore di ricezione evento [warning]

Descrizione	cannot recv event [%1] (B202)
%1	Numero di errore
Significato	Impossibile ricevere l'evento.

### B203 Errore di invio del messaggio audio [warning]

Descrizione	audio message send error %1 [%2] (B203)
%1	Tipo di messaggio
%2	Numero di errore
Significato	Impossibile inviare il messaggio audio.

### B204 Errore di ricezione del messaggio audio [warning]

Descrizione	audio message recv error [%1:%2] (B204)
%1	Numero di serie dell'errore
%2	Motivo dell'errore
Significato	Impossibile ricevere il messaggio audio.

## ■ Avvertenza applicazione telecamera

### C201 Avviso cambiamento modalità Giorno/Notte [warning]

Descrizione	Can't switch Day/Night mode, because current mode is Auto. (C201)
Significato	Impossibile commutare la modalità Giorno/Notte.
Soluzione	Impostare la Modalità Giorno/Notte su Manuale.

### C211 Overflow comando del controllo telecamera [warning]

Descrizione	command queue overflowed (C211)
Significato	Overflow della coda del comando del controllo telecamera e alcuni comandi sono stati annullati.
Soluzione	Consentire un intervallo di tempo maggiore (200 ms) per inviare il comando di controllo della telecamera.

## ■ Avvertenza video

### V200 Avviso ingresso video [warning]

Descrizione	video %1 warning - %2 (V200)
%1	Numero video
%2	Numero di errore
Significato	È stato rilevato un errore per cui è possibile recuperare l'ingresso video.
Soluzione	Modificare la dimensione del video o la qualità del video per ridurre la dimensione dei dati per ciascuna immagine JPEG.

## ■ Avvertenza strumento per il caricamento

### A120 Risoluzione del nome della destinazione di caricamento non riuscita [notice]

Descrizione	uploader cannot resolve the server name (A120)
Significato	Il nome della destinazione di caricamento non può essere risolto.

### A121 La connessione non è riuscita a caricare la destinazione [notice]

Descrizione	uploader cannot connect to the server (A121)
Significato	La connessione non è riuscita a caricare la destinazione.

### A122 La connessione non è riuscita a caricare la destinazione [notice]

Descrizione	uploader cannot connect to the server (A122)
Significato	La connessione alla destinazione di caricamento ha avuto esito negativo per un motivo diverso da A120 e A121.

### A134 Impostazione di caricamento non valida (modalità FTP/HTTP) [notice]

Descrizione	ftp/http mode invalid. uploader set <none> forcibly (A134)
Significato	Impostazione del metodo di caricamento non valida. La funzione di caricamento è stata forzatamente disabilitata.

### A135 Impostazione di caricamento non valida (modalità FTP PORT/PASV) [notice]

Descrizione	ftp port/pasv mode invalid. uploader set <pasv> forcibly (A135)
Significato	L'impostazione della modalità PORT/PASV in connessione con il caricamento FTP non è valida. La modalità PASV è stata forzatamente impostata.

### A136 Impostazione di caricamento non valida (modalità solo notifica HTTP/immagine) [notice]

Descrizione	http notice/image mode invalid. uploader set <image> forcibly (A136)
Significato	L'impostazione della modalità solo notifica/immagine in connessione con il caricamento HTTP non è valida. La modalità immagine è stata forzatamente impostata.

### A137 Impostazione di caricamento non valida (notifica e-mail) [notice]

Descrizione	mode invalid. uploader set <none> forcibly (A137)
Significato	Impostazioni della notifica tramite e-mail non valide. La notifica e-mail è stata forzatamente disabilitata.

### A138 Impostazione di caricamento non valida (modalità di autenticazione notifica e-mail) [notice]

Descrizione	authentication mode invalid. uploader set <smtp auth> forcibly (A138)
Significato	L'impostazione per la modalità di autenticazione della notifica e-mail non è valida. "SMTP_AUTH" è stato forzatamente impostato.

### A274 Buffer di evento per l'overflow di caricamento [warning]

Descrizione	event queue is full (A274)
Significato	Overflow del buffer di eventi per il caricamento.
Soluzione	Effettuare le regolazioni per ridurre il numero di occorrenze dell'evento.

### A275 Overflow del buffer video per il caricamento [warning]

Descrizione	buffer queue is full (A275)
Significato	Buffer video per l'overflow di caricamento.
Soluzione	Effettuare le regolazioni per ridurre il numero di occorrenze dell'evento. Regolare inoltre la qualità e la dimensione del video e la frequenza di aggiornamento per il caricamento.

### ■ Avvertenza scheda di memoria

#### M201 Scheda di memoria protetta in scrittura [warning]

Descrizione	Readonly filesystem (M201)
Significato	Viene inserita una scheda di memoria protetta da scrittura.

#### M203 Spazio su scheda di memoria non sufficiente [warning]

Descrizione	There is not available space (M203)
Significato	Memoria scheda di memoria insufficiente.

#### M204 File non valido rimosso [warning]

Descrizione	Invalid file (%1) was removed. (M204)
%1	Nome del file rimosso
Significato	Un file non valido è stato rimosso.

#### M205 Controllo file informazioni di gestione [warning]

Descrizione	%1 checking management file (M205)
%1	Inizio   Fine
Significato	La scheda di memoria potrebbe essere stata rimossa senza essere stata smontata. Iniziare/Ultimare il controllo del file informazioni di gestione.

#### M206 Informazioni di gestione non valide rimosse [warning]

Descrizione	Invalid db information (%1) (%2) was removed (M206)
%1	Nome del file informazioni di gestione contenente informazioni non valide
%2	ID delle informazioni non valide
Significato	Informazioni di gestione non valide rimosse.

### M207 Scheda di memoria rimossa senza disinstallazione [warning]

Descrizione	Memory card was pulled before unmount. (M207)
Significato	La scheda di memoria è stata rimossa prima di essere disinstallata.

### ■ Avviso ONVIF (RTP)

#### R101 Timeout sessione RTP [notice]

Descrizione	timeout session: ID sessione=%1 (R101)
%1	ID sessione
Significato	Sessione RTP scaduta.

#### R102 Errore acquisizione informazioni (dimensioni payload RTP) [notice]

Descrizione	cannot get parameter: RTP_payload_size (R102)
Significato	Errore acquisizione informazioni (dimensione payload RTP).

#### R102 Errore acquisizione informazioni (indirizzo IP) [notice]

Descrizione	cannot get parameter: IP_address (R102)
Significato	Errore acquisizione informazioni (indirizzo IP).

#### R103 Errore autenticazione RTSP [notice]

Descrizione	RTSP authorization error (R103)
Significato	Autenticazione RTSP non riuscita.

#### R107 Errore connessione RTSP [notice]

Descrizione	RTSP Error: error_code=%d: Service Unavailable (R107)
%d	400: Valore non valido per la specifica dell'opzione RTSP. 401: Errore autenticazione RTSP o informazioni di autenticazione assenti. 457: Valore non valido per specificare il tempo di riproduzione per RTSP. 501: È stata specificata un'opzione RTSP non supportata. 503: Offerta del servizio impossibile, per via di risorse insufficienti. Casi come il superamento del numero massimo di connessioni RTP.
Significato	Connessione RTSP non riuscita.

### ■ Notifica di sistema

#### S001 Sistema avviato [info]

Descrizione	starting paramd (S001)
Significato	Modulo di gestione del parametro avviato.

#### S002 Impostazioni di sistema modificate [info]

Descrizione	Updated system settings. (S002)
Significato	Sono state modificate le impostazioni che non richiedono il riavvio.

#### S010 Servizio eventi avviato [info]

Descrizione	starting event (S010)
Significato	Il servizio eventi è stato avviato.

#### S011 Servizio eventi arrestato [info]

Descrizione	shutdown event (S011)
Significato	Il servizio eventi è stato arrestato.

#### S012 Servizio periferica esterna avviato [info]

Descrizione	starting extio (S012)
Significato	Il servizio ingresso/output periferica esterna è stato avviato.

#### S013 Servizio periferica esterna arrestato [info]

Descrizione	shutdown extio (S013)
Significato	Il servizio ingresso/output periferica esterna è stato arrestato.

#### S014 Servizio timer avviato [info]

Descrizione	starting timer (S014)
Significato	Il servizio timer è stato avviato.

#### S015 Servizio timer arrestato [info]

Descrizione	shutdown timer (S015)
Significato	Il servizio timer è stato arrestato.

#### S017 Servizio qtimer avviato o arrestato [info]

Descrizione	%1 qtimer (S017)
%1	avvio   arresto
Significato	Il servizio qtimer è stato avviato o arrestato.

#### S050 Indirizzo IPv4 assegnato alla LAN cablata [info]

Descrizione	IPv4 Address %1 %2 was assigned to the wired I/F (S050)
%1	Impostare l'indirizzo IPv4
%2	"da router" per indirizzo DHCPv4
Significato	Indirizzo IPv4 impostato per LAN cablata.

#### S051 Indirizzo IPv6 assegnato all'interfaccia LAN cablata [info]

Descrizione	IPv6 Address %1 %2 was assigned to the wired I/F (S051)
%1	Impostare l'indirizzo IPv6
%2	"da router" per indirizzo DHCPv6/RA
Significato	Indirizzo IPv6 impostato per LAN cablata.

#### S054 L'indirizzo IPv4 per l'interfaccia LAN cablata è rilasciato [info]

Descrizione	IPv4 Address %1 %2 was released from the wired I/F (S054)
%1	Indirizzo IPv4 rilasciato
%2	"da router" per indirizzo DHCPv4
Significato	L'indirizzo IPv4 assegnato alla LAN cablata è stato rilasciato.

#### S055 L'indirizzo IPv6 per l'interfaccia LAN cablata è rilasciato [info]

Descrizione	IPv6 Address %1 %2 was released from the wired I/F (S055)
%1	Indirizzo IPv6 rilasciato
%2	"da router" per indirizzo DHCPv6/RA
Significato	L'indirizzo IPv6 assegnato alla LAN cablata è stato rilasciato.

### S070 Modifica al certificato [info]

Descrizione	ssl: succeeded to %1 certificate (S070)
%1	generate   import   delete   export
Significato	È stato generato/importato/eliminato/esportato un certificato

### ■ Notifica wvhttp

#### W001 Avvio e arresto del sistema [info]

Descrizione	%1 webview (W001)
%1	avvio   arresto
Significato	Il server wvhttp (webview) si è avviato o arrestato.

#### W030 Avvio e arresto di WebView Livescope Client [info]

Descrizione	%1%2 host=<Host>, user=<User>, prio=<Priority>(W030)
%1	W: Sessione WebView, V: Client video con meno sessioni, N: Client evento con meno sessioni
%2	+: Connetti, -: Disconnetti
Significato	Il client server della telecamera è stato collegato o scollegato.

#### W031 Dimensioni dati video trasmessi [info]

Descrizione	%1= host=<Host>, user=<User>,video=<jpg h264>:<Number of frames> (W031)
%1	W: Sessione WebView, V: Client video con meno sessioni
Significato	Quando un client è disconnesso, i dati totali inviati al client sono visualizzati in numero di fotogrammi.

### ■ Notifica server audio

#### B001 Avvio e arresto del server audio [info]

Descrizione	%1 audio. (B001)
%1	avvio   arresto
Significato	Il server audio è stato avviato/arrestato.

#### B011 Client audio connesso [info]

Descrizione	[%1] %2 connected n=%3 (B011)
%1	Tipo client (send   recv)
%2	Indirizzo IP host client
%3	Numero totale di client
Significato	Un client audio è stato collegato.

#### B012 Client audio chiuso [info]

Descrizione	[%1] %2 closed n=%3 (B012)
%1	Tipo client (send   recv)
%2	Indirizzo IP host client
%3	Numero totale di client
Significato	Un client audio è stato scollegato.

### ■ Notifica applicazione telecamera

#### C001 Avvio e arresto del modulo di controllo telecamera [info]

Descrizione	%1 camerad (C001)
%1	avvio   arresto
Significato	Il modulo di controllo della telecamera è stato avviato/arrestato.

#### C002 Applicazione telecamera avviata e arrestata [info]

Descrizione	starting cameraappl (C002)
Significato	L'applicazione della telecamera è stata avviata.

## ■ Notifica video

### V001 Avvio e arresto del server video [info]

Descrizione	%1 video (V001)
%1	avvio   arresto
Significato	Il server video è stato avviato/arrestato.

### V020 Avvio servizio intelligente [info]

Descrizione	starting intelligent. (V020)
Significato	Il servizio intelligente è stato avviato.

### V021 Arresto servizio intelligente [info]

Descrizione	shutdown intelligent. (V021)
Significato	Il servizio intelligente è stato arrestato.

## ■ Notifica strumento per il caricamento

### A004 Avvio e arresto del programma di caricamento [info]

Descrizione	%1 uploader (A004)
%1	avvio   arresto
Significato	Il programma di caricamento si è avviato o arrestato.

### A040 Numero di caricamenti (POSTA) [info]

Descrizione	uploader mail: normal=%1 test=%2 (A040)
%1	Numero di caricamenti normali.
%2	Numero di caricamenti di prova.
Significato	Mostra il numero di caricamenti eseguiti.

### A041 Numero di caricamenti (FTP) [info]

Descrizione	uploader ftp: normal=%1 test=%2 (A041)
%1	Numero di caricamenti normali.
%2	Numero di caricamenti di prova.
Significato	Mostra il numero di caricamenti eseguiti.

### A042 Numero di caricamenti (HTTP) [info]

Descrizione	uploader http: normal=%1 test=%2 (A042)
%1	Numero di caricamenti normali.
%2	Numero di caricamenti di prova.
Significato	Mostra il numero di caricamenti eseguiti.

## ■ Notifica scheda di memoria

### M001 Avvio e arresto del modulo di controllo della scheda di memoria [info]

Descrizione	%1 sdctrl (M001)
%1	avvio   arresto
Significato	Il modulo di controllo della scheda di memoria (sdctrl) è stato avviato o arrestato.

### M002 Informazioni di gestione inserite valide [info]

Descrizione	Valid db information (%1)(%2)(%3) was inserted (M002)
%1	Nome del file informazioni di gestione con informazioni inserite valide
%2	Numero directory delle informazioni valide
%3	Numero file delle informazioni valide
Significato	Aggiunte alle informazioni di gestione in quanto file video valido.

### M003 Ricreazione delle informazioni di gestione iniziata/terminata [info]

Descrizione	%1 updating management file (%2)(M003)
%1	Inizio   Fine
%2	Identificativo informazioni di gestione
Significato	Processo di ricreazione delle informazioni di gestione terminato.

## ■ Notifica ONVIF (RTP)

### R001 Avvio del modulo di distribuzione RTP [info]

Descrizione	starting media_plane (R001)
Significato	Modulo di distribuzione RTP avviato.

### R002 Interruzione del modulo di distribuzione RTP [info]

Descrizione	stopping media_plane (R002)
Significato	Modulo di distribuzione RTP arrestato.

### R003 Ricevuta richiesta RTSP PLAY [info]

Descrizione	PLAY received: client_IP=%1, profile=%2, num_of_sessions=%3(V=%4, A=%5, M=%6, BC=%7) (R003)
%1	Indirizzo IP client
%2	Nome del profilo che ha ricevuto la richiesta PLAY
%3	Numero totale di sessioni client
%4	Conteggio distribuzione totale di flussi video
%5	Conteggio distribuzione totale di flussi audio
%6	Conteggio distribuzione totale di flussi metadati
%7	Conteggio distribuzione totale di AudioBackChannel
Significato	Ricevuta richiesta RTSP PLAY.

### R004 Ricevuta richiesta RTSP TEARDOWN [info]

Descrizione	TEARDOWN received: client_IP=%1, profile=%2, num_of_sessions=%3(V=%4, A=%5, M=%6, BC=%7) (R004)
%1	Indirizzo IP client
%2	Nome profilo di TEARDOWN richiesto
%3	Numero totale di sessioni client
%4	Conteggio distribuzione totale di flussi video
%5	Conteggio distribuzione totale di flussi audio
%6	Conteggio distribuzione totale di flussi metadati
%7	Conteggio distribuzione totale di AudioBackChannel
Significato	Ricevuta richiesta RTSP TEARDOWN.

### R005 Avvio multicast [info]

Descrizione	start multicast: profile=%1, num_of_sessions=%2(V=%3, A=%4, M=%5, BC=%6) (R005)
%1	Indirizzo IP client
%2	Nome del profilo che ha ricevuto la richiesta START di MulticastStreaming
%3	Conteggio distribuzione totale di flussi video
%4	Conteggio distribuzione totale di flussi audio
%5	Conteggio distribuzione totale di flussi metadati
%6	Conteggio distribuzione totale di AudioBackChannel
Significato	Multicast avviato.

### R006 Interruzione multicast [info]



Descrizione	stop multicast: profile=%1, num_of_sessions=%2(V=%3, A=%4, M=%5, BC=%6) (R006)
%1	Indirizzo IP client
%2	Nome del profilo che ha ricevuto la richiesta STOP di MulticastStreaming
%3	Conteggio distribuzione totale di flussi video
%4	Conteggio distribuzione totale di flussi audio
%5	Conteggio distribuzione totale di flussi metadati
%6	Conteggio distribuzione totale di AudioBackChannel
Significato	Multicast interrotto.



# Elenco dei messaggi del visualizzatore

## Messaggi visualizzati nella schermata delle Informazioni

I messaggi mostrati nella schermata Informazioni di Visualizzatore telecamera sono classificati con i seguenti tre tipi.

Icona	Categoria	Spiegazione
	Messaggio informativo	Visualizza messaggi guida correlati a diversi pulsanti, elenchi a discesa, ecc., nonché frequenza di aggiornamento e altre informazioni.
	Messaggio di avvertenza	Visualizza un messaggio che avvisa l'utente quando non è possibile acquisire i privilegi di controllo della telecamera, se la sessione audio si arresta, ecc.
	Messaggio di errore	Viene visualizzato un messaggio di errore quando si verifica un errore di sistema nel visualizzatore.

### ■ Messaggio di avviso

Messaggio	Spiegazione
JavaScript non è disponibile o è disattivato nel browser Web.	Impossibile utilizzare JavaScript nel browser Web.
Nuova creazione informazioni gestione video in corso.	È in corso la ricreazione delle informazioni di gestione video sulla scheda di memoria.
Non si dispone dei privilegi per la ricezione video.	Un utente senza privilegi per la ricezione video ha tentato di connettersi alla telecamera.
Periferica audio assente.	È stato premuto il pulsante [Ricezione audio] o [Trasmissione audio] mentre la periferica audio del computer non era disponibile oppure era disabilitata.
La ricezione audio è limitata.	È stato premuto il pulsante [Ricevi audio] quando [Audio] > [Audio] > [Server audio] > [Trasmissione audio dalla telecamera] era impostato su [Disattiva]. È stato premuto il pulsante [Distribuzione audio] durante la ricezione audio con [Metodo di comunicazione audio] impostato su [Half Duplex]. <b>S32VE</b>
La trasmissione audio è limitata. <b>HM4x S32VE</b>	È stato premuto il pulsante [Trasmissione audio] quando [Audio] > [Audio] > [Server audio] > [Ricezione audio da visualizzatore] era impostato su [Disattiva]. È stato premuto il pulsante [Distribuzione audio] durante la ricezione audio con [Metodo di comunicazione audio] impostato su [Half Duplex] in [Audio] > [Audio] > [Audio generale].
Attualmente in fase di avvio o conclusione della trasmissione e ricezione audio.	Si è tentato di avviare o arrestare la trasmissione audio e la ricezione mentre era già in corso il processo di avvio o di arresto della trasmissione e ricezione audio.
Recuperare i privilegi di controllo della telecamera.	È stato effettuato un tentativo di funzionamento della telecamera senza i privilegi di controllo della telecamera.
Impossibile acquisire i privilegi di controllo della telecamera.	La richiesta di privilegi di controllo della telecamera è stata negata dal momento che la telecamera era utilizzata esclusivamente dall'amministratore, ecc.
Non si è connessi alla telecamera.	È stato effettuato un tentativo di azionamento della telecamera quando questa era connessa.
Impossibile visualizzare il video impostato in questo ambiente.	È stato fatto un tentativo di visualizzare il video H.265 durante la connessione tramite HTTP con l'uso del browser Web che non può visualizzare video H.264/H.265.
Il browser Web in uso non è supportato.	Avvio di Visualizzatore telecamera con un browser Web che non supporta l'ambiente operativo.

Messaggio	Spiegazione
Un altro utente è già connesso come amministratore.	L'amministratore è già connesso alla telecamera.
In attesa dei privilegi di controllo.	Un utente guest entra lo stato di attesa per ottenere i privilegi di controllo.
Impossibile visualizzare il video selezionato in questo ambiente. Modificato in un video visualizzabile.	Nel caso in cui lo streaming video non può essere visualizzato nell'ambiente corrente
Telecamera occupata.	È stato superato il [Numero massimo di client] impostato.
Telecamera occupata. Modificato in un video visualizzabile.	È stato superato il numero di client che possono visualizzare video H.264/H.265.
Avviare PTZ digitale o visualizzatore PTZ. S820D/S920F	È stato selezionato il cursore di panoramica/inclinazione, l'indicatore di zoom o l'area di visualizzazione del video mentre PTZ digitale e Visualizzatore PTZ erano disattivati.
Impossibile controllare la telecamera se non si esce da PTZ digitale e Visualizzatore PTZ. HM4x S32VE S32D	È stata selezionata l'area di visualizzazione del video mentre PTZ digitale o Visualizzatore PTZ erano attivati.
Impossibile controllare la telecamera se non si esce dal Visualizzatore PTZ. HM4x S32VE S32D	È stata selezionata l'area di visualizzazione del video mentre Visualizzatore PTZ era attivato.
Impossibile eseguire il controllo: modalità Manuale impostata.	Si è tentato di utilizzare il pulsante [Compensazione retroilluminazione] o compensazione esposizione quando [Esposizione] era impostato su [Manuale].
Impossibile eseguire il controllo: modalità Fissa a infinito impostata. HM4x S32VE S32D	Si è tentato di utilizzare la messa a fuoco mentre [Modalità di messa a fuoco] era impostata su [Fissa a infinito].
Memoria scheda di memoria insufficiente.	Si è tentato di registrare manualmente su una scheda di memoria con capacità insufficiente.
Non è consentita la registrazione sulla scheda di memoria.	Registrazione sulla scheda di memoria non riuscita poiché [Operazioni scheda di memoria] > [Impostazioni operazioni] non è impostato su [Salva registri e video].
Autenticazione utente non riuscita.	L'autenticazione utente ha avuto esito negativo o, quando si era connessi come utente autorizzato, si è fatto clic sul pulsante [Trasmissione audio] dopo aver disattivate [Distribuzione audio] per l'utente autorizzato in [Autorità utente].

# Ripristino delle impostazioni predefinite di fabbrica

Se sono state dimenticate le impostazioni e si desidera configurare le impostazioni iniziali, ripristinare prima di tutto le impostazioni predefinite di fabbrica.

Si consiglia di creare un file di backup prima di ripristinare le impostazioni predefinite di fabbrica, utilizzando [Manutenzione] > [Backup/Ripristino] nella pagina Impostazioni (P. 153).

## Importante

- Se si ripristinano le impostazioni predefinite di fabbrica, non sarà più possibile connettersi alla telecamera perché viene inizializzato anche l'account amministratore. Utilizzare Camera Management Tool per configurare le impostazioni iniziali.

## Nota

- Utilizzando Camera Management Tool, è inoltre possibile eseguire il backup delle impostazioni. Per ulteriori dettagli sull'uso di Camera Management Tool, consultare il "Manuale di istruzioni di Camera Management Tool".
- Per le impostazioni predefinite di fabbrica, vedere P. 181.

## Ripristino delle impostazioni iniziali da un browser Web

Utilizzare [Manutenzione] > [Generale] > [Inizializzazione] > [Impostazioni di rete e informazioni sulla gestione] > [Non salvare] nella pagina Impostazioni (P. 151).

## Ripristino delle impostazioni predefinite di fabbrica con l'interruttore di ripristino sulla telecamera

Se l'indirizzo IP della telecamera o le informazioni sull'account dell'amministratore sono stati dimenticati o non sono noti, gli utenti non possono utilizzare la telecamera tramite la rete. In questo caso, premere l'interruttore di ripristino della telecamera per eseguire l'inizializzazione.

Preparare in anticipo la telecamera per il ripristino.

### **1** Rimuovere il coperchio superiore. **S32VE**

Per rimuovere il coperchio superiore, consultare la "Guida all'installazione".

### **2** Spegner la telecamera.

La telecamera non dispone di un interruttore di alimentazione. Accendere e spegnere la telecamera inserendo o disinserendo il cavo LAN (alimentatore PoE) o il cavo di alimentazione **HM4x**.

### **3** Collegare l'alimentazione mentre si preme l'interruttore di ripristino, verificare che si accenda la luce LED, quindi rilasciare l'interruttore di ripristino dopo cinque secondi.

L'interruttore di ripristino si trova sul retro del foro. Premere l'interruttore utilizzando un oggetto appuntito. Quando smette di lampeggiare, la procedura di ripristino è terminata. Vengono ripristinate tutte le impostazioni predefinite della telecamera, fatta eccezione per data e ora.

VB-H47, VB-M46

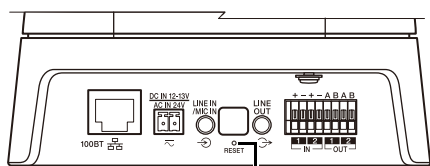

Interruttore di ripristino

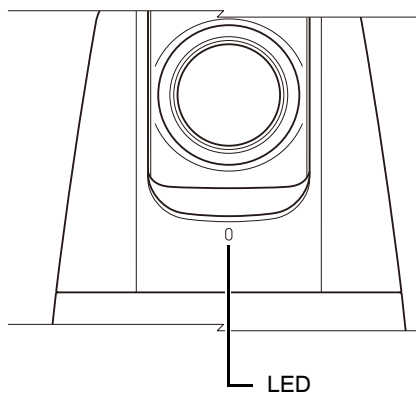

VB-S32VE

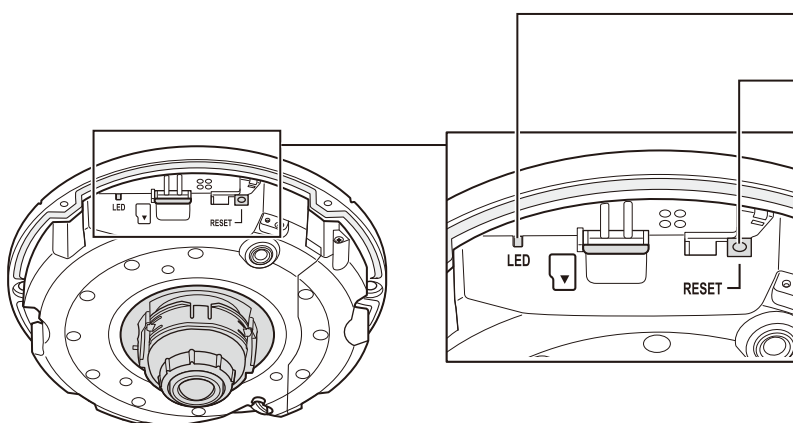

VB-S32D, VB-S820D

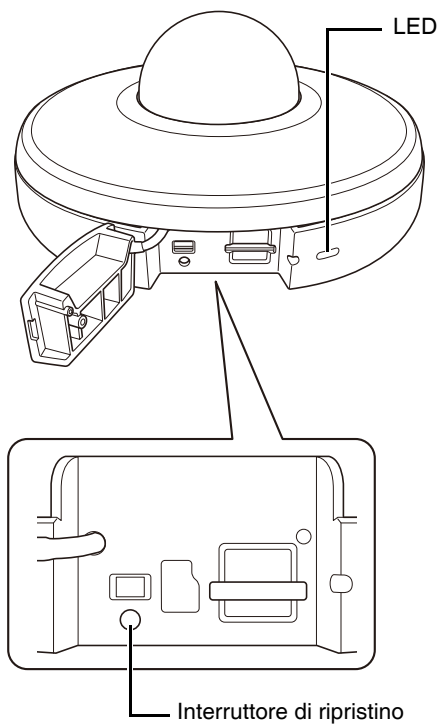

VB-S920F

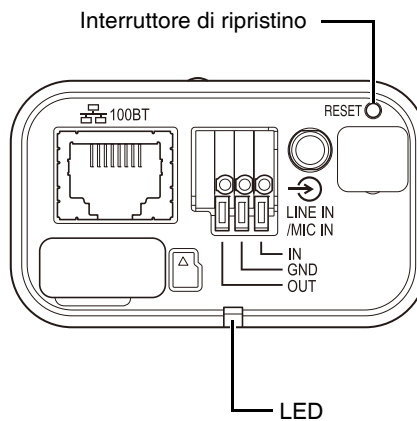

**4** Riposizionare il coperchio superiore. **S32VE**

Per riposizionare il coperchio superiore, consultare la "Guida all'installazione".

# Elenco delle impostazioni predefinite di fabbrica

## [Video] > [Video]

Flusso di dati 1	
Metodo di compressione video	H.264
Dimensioni video	1920 x 1080
Frequenza di aggiornamento (fps)	30
Profilo	Alta
Controllo velocità di trasmissione	MBR
Qualità video	6
Velocità di trasmissione massima (kbps)	2048
Velocità di trasmissione massima (kbps)	2048
Intervallo di aggiornamento I (sec)	1
Flusso di dati 2	
Metodo di compressione video	H.264
Dimensioni video	1280 x 720
Frequenza di aggiornamento (fps)	30
Profilo	Alta
Controllo velocità di trasmissione	MBR
Qualità video	6
Velocità di trasmissione massima (kbps)	2048
Velocità di trasmissione massima (kbps)	2048
Intervallo di aggiornamento I (sec)	1
Flusso di dati 3	
Metodo di compressione video	JPEG
Dimensioni video	1920 x 1080
Frequenza di aggiornamento massima trasmessa (fps)	30,0
Qualità video	6
Flusso di dati 4	
Metodo di compressione video	JPEG
Dimensioni video	1280 x 720
Frequenza di aggiornamento massima trasmessa (fps)	30,0
Qualità video	6
PTZ digitale	
Metodo di compressione video	JPEG
Dimensioni video	640x360
Frequenza di aggiornamento (fps)	30
Profilo	Alta
Controllo velocità di trasmissione	MBR

Frequenza di aggiornamento massima trasmessa (fps)	30,0
Qualità video	6
Velocità di trasmissione massima (kbps)	128
Velocità di trasmissione massima (kbps)	128
Intervallo di aggiornamento I (sec)	1

## [Video] > [Panoramica preset] **HM4x** **S820D/S920F**

Elenco percorsi <b>HM4x</b>	
Condizioni di attivazione impostazioni	Disattiva
Nome percorso	
Nome percorso (caratteri alfanumerici)	
Specifica intervallo attivo	Non specificato
Ora di inizio	00:00
Ora di fine	00:00
Inverti percorso	Disattiva
Velocità (PI)	1 (lento)
Velocità (Z)	1 (lento)
Pausa (sec.)	1
Percorso <b>S820D/S920F</b>	
Condizioni di attivazione impostazioni	Disattiva
Specifica intervallo attivo	Non specificato
Ora di inizio	00:00
Ora di fine	00:00
Pausa (sec.)	1

## [Video] > [Immagine (opzione)]

Controllo telecamera	
Zoom digitale <b>HM4x</b> <b>S32VE</b> <b>S32D</b>	Attiva
Zoom digitale ottimizzato <b>HM4x</b>	Disattiva
Ingrandimento massimo zoom digitale <b>HM4x</b>	5
Stabilizzatore immagine <b>HM4x</b>	Disattiva
Forza Smart Shade Control (Automatica)	Media
Forza di compensazione della foschia (Automatica)	Media
Riduzione disturbi adattabile al movimento	Disattiva
Controllo velocità di panoramica/inclinazione <b>HM4x</b> <b>S32VE</b> <b>S32D</b>	Controlla alla velocità impostata
Risposta AF <b>HM4x</b> <b>S32VE</b> <b>S32D</b>	Alta

Giorno/Notte	
Controllo modalità di messa a fuoco Giorno/Notte <b>HM4x</b>	AF One-Shot
Commutazione luminosità	Standard
Risposta (sec.)	20

### [Video] > [ADSR]

ADSR generale	
Livello di riduzione delle dimensioni dei dati	Media
Usa con Flusso di dati 1	Disattiva
Usa con Flusso di dati 2	Disattiva

### [Video] > [Visualizzazione a schermo]

Visualizzazione data	
Visualizzazione data	Disattiva
Formato di visualizzazione della data	AAAA/MM/GG
Visualizzazione ora	
Visualizzazione ora	Disattiva
Visualizzazione testo	
Visualizzazione testo	Disattiva
Visualizzazione stringa di testo	
Posizione di visualizzazione del testo	Su
Impostazioni comuni	
Dimensioni carattere	Media
Colore testo	Bianco
Colore sfondo	Nero
Profondità colore del testo e dello sfondo	Riempimento colore testo e sfondo
Contorno testo	Disattiva
Posizione di visualizzazione di data/ora	Su

### [Video] > [Privacy mask]

Area di mascheramento	
Colore	Nero

### [Video] > [Limitazione visualizzazione] **HM4x S32VE S32D**

Limitazioni visualizzazione	
Limitazioni visualizzazione	Disattiva

### [Audio] > [Audio]

Audio generale	
Ingresso audio	Disattiva
Volume di ingresso	50
Filtro passa-alto <b>S32VE</b>	Disattiva
Disattiva audio durante panoramica/ inclinazione <b>S32VE</b>	Non disattivare audio
Volume in uscita <b>HM4x S32VE</b>	50

Metodo di comunicazione audio <b>HM4x S32VE</b>	Full duplex
Modalità ingresso audio <b>HM4x S32D S820D/S920F</b>	Ingresso linea
AAC-LC	
Frequenza di campionamento (kHz)	48
Velocità di trasmissione (kbps)	128
Server audio	
Trasmissione audio dalla telecamera	Disattiva
Rilevazione attività vocale	Disattiva
Ricezione audio da visualizzatore <b>HM4x S32VE</b>	Disattiva

### [Registrazione video] > [Caricamento]

Impostazione registrazione video	
Azione registrazione video	Caricamento
Tipo di video	Flusso di dati 1 H.264 1920x1080
Caricamento generale	
Caricamento	Caricamento disattivato
Frequenza di aggiornamento	1
Buffer immagini pre-evento (numero di fotogrammi)	0
Buffer immagini post-evento (numero di fotogrammi)	0
Buffer immagini pre-evento (sec)	0
Buffer immagini post-evento (sec)	0
Caricamento FTP	
Notifica	Video
Connessione SSL	Disattiva
Verifica certificato server	Verifica
Server FTP	
Nome utente	
Modalità PASV	Attiva
Percorso caricamento file	
Denominazione file	AAAAMMGGHHMMSS ms
Nome sottodirectory da creare	
Nome file da creare	image.jpg
Nome file da creare	video.mp4
Numero massimo di loop	0
Caricamento HTTP	
Notifica	Notifica
Connessione SSL	Disattiva
Verifica certificato server	Verifica
URI	
Nome utente	
Server proxy	

Porta proxy	80
Nome utente proxy	
Parametro (stringa di query)	

[Video] > [Registrazione su scheda di memoria]

Impostazione registrazione video	
Azione registrazione video	Caricamento
Tipo di video	Flusso di dati 1 H.264 1920x1080
Operazioni scheda di memoria	
Impostazioni operazioni	Salva registri e video
Registrazione continua	Disattiva
Buffer immagini pre-evento (numero di fotogrammi)	0
Buffer immagini post-evento (numero di fotogrammi)	0
Buffer immagini pre-evento (sec)	0
Buffer immagini post-evento (sec)	0
Sovrascrivi video	Attiva
Eliminazione video automatica	Disattiva
Giorni di memorizzazione	30
Ora di eliminazione	00:00

[Registrazione video] > [Notifica e-mail]

Notifica e-mail	
Notifica	Solo testo
Nome server di posta	
Porta server di posta	25
Mittente (From)	
Destinatario (To)	
Autenticazione	Nessuno
Nome utente	
Verifica certificato server	Verifica
Server POP	
Oggetto	
Corpo messaggio	

[Rilevamento] > [Rilevamento audio]

Rilevamento volume	
Evento di rilevamento volume	Disattiva
Condizioni di rilevamento	Livello di riferimento del volume o livello superiore
Livello di riferimento del volume	50
Durata delle condizioni di rilevamento (sec)	0
Funzionamento con evento ON	Disattiva
Funzionamento con evento OFF	Disattiva

Funzionamento con evento ON in corso	Disattiva
Preset	Nessuno
Registrazione video	Disattiva
Notifica e-mail	Disattiva
Output periferica esterna per evento ON	Disattiva
Output periferica esterna per evento OFF	Disattiva

[Evento] > [Periferica esterna]

Output periferica esterna S32VE S32D S820D/S920F	
Modalità di funzionamento	Normalmente aperto
Formato output attivo	Continuo
Tempo output a impulsi (sec)	1
Output periferica esterna 1, 2 HM4x	
Modalità di funzionamento	Normalmente aperto
Formato output attivo	Continuo
Tempo output a impulsi (sec)	1
Ingresso periferica esterna	
Evento ingresso periferica esterna	Attiva
Ingresso periferica esterna 1 (il titolo è visualizzato solo per HM4x)	
Modalità di funzionamento	Normalmente aperto
Funzionamento con evento attivo	Disattiva
Funzionamento con evento inattivo	Disattiva
Funzionamento con evento attivo in corso	Disattiva
Preset HM4x S32VE S32D	Nessuno
Registrazione video	Disattiva
Notifica e-mail	Disattiva
Output periferica esterna per evento attivo	Disattiva
Output periferica esterna per evento non attivo	Disattiva
Riproduzione audio con evento attivo HM4x S32VE	Disattiva
Riproduzione audio con evento non attivo HM4x S32VE	Disattiva
Clip audio HM4x S32VE	
Volume HM4x S32VE	50
Cambiamento modalità Giorno/Notte	Disattiva
Ingresso periferica esterna 2 HM4x	
Modalità di funzionamento	Normalmente aperto
Funzionamento con evento attivo	Disattiva
Funzionamento con evento inattivo	Disattiva
Funzionamento con evento attivo in corso	Disattiva
Preset	Nessuno
Registrazione video	Disattiva

Notifica e-mail	Disattiva
Output periferica esterna per evento attivo	Disattiva
Output periferica esterna per evento non attivo	Disattiva
Riproduzione audio con evento attivo	Disattiva
Riproduzione audio con evento non attivo	Disattiva
Clip audio	
Volume	50
Cambiamento modalità Giorno/Notte	Disattiva

#### [Evento] > [Timer]

Timer 1	
Evento timer	Disattiva
Impostazione 24 ore continue	Disattiva
Ora di inizio	00:00
Ora di fine	00:00
Intervallo ripetizione	Nessuno
Operazione	
Preset ora di inizio HM4x S32VE S32D	Nessuno
Registrazione video	Disattiva
Notifica e-mail	Disattiva
Output periferica esterna	Disattiva
Cambiamento modalità Giorno/Notte	Disattiva
Timer da 2 a 4	
Evento timer	Disattiva
Impostazione 24 ore continue	Disattiva
Ora di inizio	00:00
Ora di fine	00:00
Intervallo ripetizione	Nessuno
Operazione	
Preset ora di inizio HM4x S32VE S32D	Nessuno
Registrazione video	Disattiva
Notifica e-mail	Disattiva
Output periferica esterna	Disattiva

#### [Evento] > [Camb. mod. Giorno/Notte]

Cambiamento modalità Giorno/Notte	
Preset quando si passa alla modalità Giorno	Nessuno
Preset quando si passa alla modalità Notte	Nessuno

#### [Evento] > [Evento collegato]

Evento collegato 1 a 4	
Evento collegato	Disattiva
Metodo di associazione eventi	E
Ordine eventi	Non specificato
Distanza tra gli eventi (secondi)	2
Evento 1, 2	
Tipo di evento (Evento 1)	Ingresso periferica esterna
Tipo di evento (Evento 2)	Funzione intelligente
Stato rilevamento volume	ON
Ingresso periferica esterna HM4x	Ingresso 1
Stato	Attivo
Timer	Timer 1
Funzione intelligente	Impostazione 1
Stato	ON
Operazione	
Funzionamento con evento ON	Disattiva
Funzionamento con evento ON in corso	Disattiva
Funzionamento con evento OFF	Disattiva
Preset HM4x S32VE S32D	Non specificato
Registrazione video	Disattiva
Notifica e-mail	Disattiva
Output periferica esterna per evento ON	Disattiva
Output periferica esterna per evento OFF	Disattiva
Riproduzione audio con evento ON HM4x S32VE	Disattiva
Riproduzione audio con evento OFF HM4x S32VE	Disattiva
Clip audio HM4x S32VE	
Volume HM4x S32VE	50

#### [Server] > [Server]

Server HTTP	
Metodo di autenticazione	Autenticazione Digest
Porta HTTP	80
Porta HTTPS	443
Server SNMP	
Utilizza SNMP v1 e v2c	Disattiva
Utilizza SNMP v3	Disattiva
Informazioni di contatto dell'amministratore	
Nome funzione amministrazione	(Nome modello)
Percorso installazione	



Server SNMP v3	
Nome utente	
Livello di sicurezza	Nessuna autenticazione e nessuna crittografia
Algoritmo di autenticazione	SHA1
Algoritmo di crittografia	AES

#### [Server] > [Server video]

Server video	
Numero massimo di client	30
Lunghezza coda controllo telecamera	30
Durata massima connessione (sec.)	0
Tempo controllo telecamera (sec.)	20

#### [Server] > [Server RTP]

Server RTP	
RTP	Attiva
Metodo di autenticazione RTSP	Autenticazione Digest
Porta RTSP	554
Impostazioni audio 1	
Metodo di compressione audio	G.711
Indirizzo multicast	0.0.0.0
Porta multicast	0
TTL multicast	1
Impostazioni audio 2	
Metodo di compressione audio	AAC-LC
Indirizzo multicast	0.0.0.0
Porta multicast	0
TTL multicast	1
Flusso di dati RTP da 1 a 5	
Indirizzo multicast	0.0.0.0
Porta multicast	0
TTL multicast	1
Trasmissione audio	Disattiva

#### [ONVIF] > [ONVIF]

WS-Security	
Verifica ora per autenticazione	Verifica
Impostazioni profilo multimediale	
Elenco dei profili multimediali	profilo1 - Flusso di dati 1 H.264 1920x1080 profilo2 - Flusso di dati 2 H.264 1280x720 profilo3 - Flusso di dati 3 JPEG 1920x1080 profilo4 - Flusso di dati 4 JPEG 1280x720 profilo5 - PTZ digitale JPEG 640x360

#### [Sicurezza] > [SSL/TLS]

Comunicazioni crittografate	
Policy di connessione HTTPS	HTTP e HTTPS
Certificati server	
Periodo di validità del certificato	2001/01/01 - 2037/12/31

#### [Sicurezza] > [802.1X]

Autenticazione 802.1X	
Autenticazione 802.1X	Disattiva
Stato autenticazione	Interrompi
Metodo di autenticazione	
Metodo di autenticazione	EAP-TLS
Nome utente	
Certificati client	
Periodo di validità del certificato	Non selezionato

#### [Sicurezza] > [Gestione utenti]

Account amministratore	
Nome amministratore	
Account utente autorizzato	
Elenco utenti	
Autorità utente	
Controllo telecamera utenti autorizzati	Distribuzione video e controllo telecamera con privilegi
Controllo telecamera utenti guest	Nessun privilegio di accesso
Distribuzione audio utenti autorizzati	Sì
Distribuzione audio utenti guest	No

#### [Sicurezza] > [Restr. host]

Restrizioni accesso host IPv4	
Applica restrizioni accesso host	Disattiva
Regola predefinita	Autorizza accesso
Restrizioni accesso host IPv6	
Applica restrizioni accesso host	Disattiva
Regola predefinita	Autorizza accesso

#### [Sistema] > [Sistema]

Nome telecamera	
Nome telecamera	(Nome modello)
Nome telecamera (caratteri alfanumerici)	(Nome modello)
Condizioni installazione	
Cupola <b>HM4x</b>	Disattiva
Impostazione LED	Accendi
Capovolgi video	Disattiva

Controllo posizione telecamera	
Limitato a preset <b>HM4x</b> <b>S32VE</b> <b>S32D</b>	Nessuna limitazione
Posizione telecamera senza controllo	Non tornare alla posizione iniziale
Periferica in ingresso esterna <b>S32VE</b> <b>S32D</b> <b>S820D/S920F</b> Periferica in ingresso esterna 1, 2 <b>HM4x</b>	
Nome periferica	
Nome dispositivo (caratteri alfanumerici)	
Periferica di uscita esterna <b>S32VE</b> <b>S32D</b> <b>S820D/S920F</b> Periferica di uscita esterna 1, 2 <b>HM4x</b>	
Nome periferica	
Nome dispositivo (caratteri alfanumerici)	

[Sistema] > [Visualizzatore]

Generale	
Pagina predefinita	Visualizza pagina Impostazioni
Impostazioni visualizzatore	
Autenticazione utente	Autentica
Ruota visualizzazione video <b>S820D/S920F</b>	Non ruotare
Impostazione dell'immagine nel visualizzatore	Non consentire

[Sistema] > [Data e ora]

Impostazioni	
Metodo di impostazione	Imposta manualmente
Impostazione automatica server NTP	Disattiva
Server NTP	
Server NTP (DHCP)	
Server NTP (DHCPv6)	
Intervallo sincronizzazione (minuti)	5
Ora ultima sincronizzazione	
Fuso orario	(GMT+09:00) Osaka, Sapporo, Tokyo
Ora legale	Disattiva

[Sistema] > [Rete]

LAN	
Dimensione massima pacchetto	1500
IPv4	
Metodo di impostazione indirizzo IPv4	Automatica (DHCP)
Indirizzo IPv4	192.168.100.1
Indirizzo IPv4 (DHCP)	
Subnet mask	255.255.255.0
Indirizzo gateway predefinito IPv4	
Indirizzo gateway predefinito ipv4 (DHCP)	

AutoIP	Attiva
Indirizzo IPv4 (AutoIP)	
IPv6	
IPv6	Attiva
Automatica (RA)	Attiva
Automatica (DHCPv6)	Attiva
Indirizzo IPv6 (Manuale)	
Lunghezza prefisso	64
Indirizzo gateway predefinito IPv6	
Indirizzo IPv6 (Automatica)	
DNS	
Indirizzo server dei nomi 1	
Indirizzo server dei nomi 2	
Impostazione automatica indirizzo server dei nomi	Utilizza DHCP/DHCPv6
Indirizzo server dei nomi (DHCP)	
Indirizzo server dei nomi (DHCPv6)	
Nome host	
Registrazione nome host con DDNS	Non registrata
mDNS	
Utilizza mDNS	Attiva

[Manutenzione] > [Ambiente]

Ambiente	
Frequenza di sistema (Hz)	60
WDR	Bassa
Funzione intelligente	Disattiva

[Manutenzione] > [Registro]

Notifiche registro	
Utilizza notifiche registro	Disattiva
Livello notifica	Errore
Nome server di posta	
Porta server di posta	25
Mittente (From)	
Destinatario (To)	
Autenticazione	Nessuno
Nome utente	
Verifica certificato server	Verifica
Server POP	
Oggetto	

# Pulizia della telecamera

## Conferma dell'immagine video

Controllare regolarmente che l'area di acquisizione impostata non sia disallineata e sia ancora a fuoco. Se necessario, regolarla nuovamente.

## Metodo di pulizia

Prima di svolgere qualsiasi operazione, spegnere l'alimentazione.

### ■ Pulizia involucro a cupola, coperchio superiore e protezione obiettivo

- 1** Rimuovere sostanze estranee, quali polvere e sabbia, con un panno morbido inumidito con acqua pulita\*.

\* Le telecamere esterne **S32VE** possono anche essere risciacquate con acqua pulita (per esempio acqua di rubinetto).

- 2** Se sono sporche di qualcosa che non può essere rimosso con acqua, come nel caso di impronte o olio, sfregarle delicatamente con una spugna o un panno morbido inumidito con sapone per piatti neutro diluito circa all'1% con acqua.

- 3** Passare di nuovo il panno morbido inumidito con acqua, in modo che non rimangano gocce d'acqua o residui di detergente.



Avviso

Non pulire la telecamera usando solventi infiammabili come ad esempio alcol, solventi per vernice o benzina. Il mancato rispetto di queste precauzioni può causare incendi o scosse elettriche.



Attenzione

Ispezionare periodicamente le parti e le viti per rilevare ruggine o allentamenti. Per le ispezioni, contattare un rappresentante commerciale Canon. Il mancato rispetto di queste precauzioni può causare lesioni e danni all'apparecchiatura dovuti alla caduta dei componenti.



#### Importante

- Se si applica un metodo di pulizia errato, l'involucro a cupola, il coperchio superiore o la protezione obiettivo potrebbero graffiarsi e sarà necessario pagare per sostituirli. È quindi necessario seguire le istruzioni seguenti con attenzione.
  - A causa di polvere, sporcizia, impronte di dita e così via, l'autofocus potrebbe non funzionare correttamente o il riflesso della retroilluminazione o della luce a infrarossi potrebbe rendere l'immagine bianca e nebulosa. Per preservare il livello di qualità dell'immagine, è necessario pulire regolarmente la protezione dell'obiettivo.
  - Non strofinare con un panno asciutto. Non strofinare mai con un panno, specialmente senza rimuovere lo sporco presente. Potrebbe provocare graffi sull'involucro a cupola, sul coperchio superiore e/o sulla protezione obiettivo.

### ■ Pulizia della lente

Utilizzare un detergente commerciale per obiettivi per rimuovere lo sporco sulla superficie dell'obiettivo.

- I graffi sulla superficie dell'obiettivo possono causare una scarsa qualità del video.
- Se la superficie dell'obiettivo è impolverata o sporca, l'autofocus potrebbe non funzionare correttamente.

**HM4x S32VE S32D**

## Smaltimento della telecamera

Lo smaltimento della telecamera deve essere eseguito secondo le leggi e i regolamenti locali.

Quando si smaltisce la telecamera, inizializzarla ed eliminare tutte le informazioni di configurazione (P. 179). Accertarsi di rimuovere la scheda di memoria dalla telecamera prima dello smaltimento.

## A

A impulsi .....	119
Account amministratore .....	139
Account utente .....	139
ADSR .....	76
AF One-Shot .....	66
Amministratore .....	140
Apertura .....	63
Area di visualizzazione video .....	28, 54
Audio e video	
Dimensioni video .....	31
Frequenza di aggiornamento massima .....	31
Impostazione dimensioni schermo .....	31
Audio Multicast .....	132
Autenticazione utente .....	144
AutoIP .....	149
Autorità .....	140
Autorità utente .....	140
Azione registrazione video .....	93, 98

## B

Backup .....	153
Bilanciamento bianco .....	66
Buffer post-evento .....	98
Buffer pre-evento .....	98

## C

Camb. mod. Giorno/Notte .....	123
Cambiamento modalità Giorno/Notte .....	121, 123
Camera Management Tool .....	14
Capacità scheda di memoria .....	99
Capovolgi video .....	142
Caricamento .....	93
Caricamento clip audio .....	92
Compensazione della foschia .....	64
Compensazione esposizione .....	39, 63
Compensazione retroilluminazione .....	40
Condizioni di rilevamento .....	102
Controllo telecamera .....	140
Controllo telecamera con privilegi .....	140
Cupola .....	142

## D

Data .....	145
DHCP .....	148
DHCPv6 .....	149
Dimensione massima pacchetto .....	148
Dimensioni schermo .....	31
Dimensioni video .....	31, 133
Disattiva audio durante panoramica/ inclinazione .....	91
Disinstalla .....	147
Distribuzione audio .....	140
Distribuzione video .....	140
DNS .....	150
Durata massima connessione .....	131

## E

Elenco utenti .....	139
Eliminazione video automatica .....	99
Esposizione .....	61
Evento collegato .....	50, 125
Evento e Ingresso/Uscita	
Evento collegato .....	50
Ingresso periferica esterna .....	49
Output periferica esterna .....	49
Rilevamento audio .....	50
Rilevamento video .....	49

## F

Filtro infrarossi .....	64
Filtro passa-alto .....	91
Firewall .....	20
Firmware .....	154
Focus .....	65, 66
Formattazione .....	147
Fuso orario .....	146

## G

Gestione utenti .....	139
Giorno/Notte .....	40, 64, 75
Guadagno .....	63, 67
Guida all'installazione .....	10

<b>I</b>	
Immagine fissa .....	45
Immagine panoramica .....	55, 71
Impostazioni del percorso della panoramica ....	72
Impostazioni di backup .....	153
Impostazioni operazioni .....	98
Impostazioni predefinite di fabbrica .....	179, 181
Impostazioni semplici della telecamera .....	60
Inclinazione .....	35, 37
Indirizzo gateway predefinito .....	149
Indirizzo IPv4 .....	149
Indirizzo rete/Subnet .....	141
Indirizzo server dei nomi .....	150
Informazioni gestione video .....	147
Informazioni scheda di memoria .....	99, 147
Ingresso audio .....	90
Ingresso periferica esterna .....	49, 119
Installa .....	147
Installazione .....	19
Interruttore di ripristino .....	179
IPv4 .....	148
IPv6 .....	149
Istantanea .....	45, 55
<b>J</b>	
JPEG .....	31
<b>L</b>	
LAN .....	148
LED .....	142
Limitazione visualizzazione .....	83
Limite AGC .....	62
Limite velocità otturatore .....	62
Lingua	
principale .....	29
Livello di riferimento del volume .....	102
Livello di volume corrente .....	102
Lunghezza coda controllo telecamera .....	131
<b>M</b>	
Main	
Cambia utenti .....	29
Pagina Impostazioni .....	28
Visualizzatore telecamera mobile .....	29
Manutenzione .....	151
mDNS .....	150
Menu Impostazioni .....	53
Menu Selezione preset .....	40
Messa a fuoco .....	39, 65, 66
Messaggi di registro .....	164
Messaggio	
Messaggio di avvertenza .....	177
Messaggio di errore .....	177
Messaggio di registro .....	164
Messaggio informativo .....	177
Messaggio del visualizzatore .....	177
Messaggio di avvertenza .....	177
Messaggio di errore .....	177
Messaggio di registro .....	164
Messaggio informativo .....	177
Metodo di autenticazione .....	129, 138
Metodo di autenticazione 802.1X .....	138
Metodo di comunicazione audio .....	91
Modalità di funzionamento .....	119, 120
Modalità Giorno .....	40, 64
Modalità ingresso audio .....	91
Modalità Misurazione .....	63
Modalità Notte .....	40, 64
Modificatori .....	159
Multicast DNS .....	150
<b>N</b>	
Nitidezza .....	67
Nome periferica .....	143
Nome preset .....	69
Nome telecamera .....	142
Nome utente .....	139
Notifica .....	100
Notifica e-mail .....	100, 103, 120, 123, 126
Numero massimo di client .....	131
<b>O</b>	
Operazioni telecamera	
Compensazione esposizione .....	39
Giorno/Notte .....	40
Messa a fuoco .....	39
Panoramica/inclinazione .....	38
Velocità di panoramica/inclinazione .....	38
Velocità zoom .....	38
Zoom .....	38
Ora .....	145
Ora legale .....	146
Output periferica esterna .....	119
<b>P</b>	
Pagina Impostazioni .....	51
Pagina predefinita .....	144

Pannello visualizzazione panoramica .....	38
Panorama .....	87
Panoramica .....	35, 37
Panoramica preset .....	70
Parametro .....	159
Password .....	139
Password amministratore .....	139
Periferica di uscita esterna .....	143
Periferica in ingresso esterna .....	143
Porta HTTP .....	129
Porta HTTPS .....	129
Posizione iniziale .....	40, 68
Posizione telecamera .....	60
Prefisso .....	141, 149
Preset .....	40, 44, 60, 68, 103, 120, 126
Preset ora di inizio .....	122
Quando si passa alla modalità Giorno/Notte .....	124
Privacy mask .....	80
Privilegi di controllo .....	34
Privilegi di controllo telecamera .....	34
PTZ digitale .....	43
Pulsante di cambio lingua .....	53

## R

Recorded Video Utility .....	10, 14, 46
Registrazione manuale .....	46
Registrazione su scheda di memoria .....	46
Registrazione video .....	103, 120, 123, 126
Registro .....	156
Restr. host .....	141
Restrizioni di accesso .....	27
Rete .....	148
Ricezione audio .....	47, 92
Riconnetti .....	55
Riduzione disturbi .....	67
Rilevamento audio .....	50, 102
Rilevamento video .....	49
Rilevamento viso .....	107, 117
Rilevamento volume .....	102
Rilevazione attività vocale .....	92
Ripristina impostazioni .....	153
Ripristino .....	153
Risoluzione dei problemi .....	161
RTP .....	132
RTSP .....	132
Ruota visualizzazione video .....	144

## S

Salvataggio video .....	99
Saturazione colore .....	67
Scheda di memoria .....	13, 147
Server audio .....	91
Server HTTP .....	129
Server NTP .....	145
Server SNMP .....	129
Server video .....	131
Siti attendibili .....	20
Smart Shade Control .....	64
Sovrascrivi video .....	98
Streaming video .....	57
Subnet mask .....	149

## T

Tempo controllo telecamera .....	131
Timer .....	122
Trascina per spostare .....	37
Trasmissione audio .....	48, 91

## U

Utente autorizzato .....	139, 140
Utente guest .....	140

## V

Velocità di trasmissione massima .....	58
Velocità otturatore .....	63
Video H.264/H.265 .....	15
Visualizzatore	
Visualizzatore telecamera .....	14, 25
Visualizzatore telecamera mobile .....	10, 14
Visualizzatore PTZ .....	41
Visualizzatore telecamera .....	25, 26
Visualizzatore telecamera mobile .....	10, 14, 16
Visualizzazione a schermo .....	78
Visualizzazione a schermo intero .....	32
Visualizzazione eventi .....	49
Volume .....	47, 48, 121
Volume di ingresso .....	90
Volume in uscita .....	91

## W

WB One-shot .....	67
-------------------	----

## Z

Zoom .....	35, 37
Zoom area .....	36
Zoom digitale .....	36
Zoom digitale ottimizzato .....	36



Solo per Unione Europea e SEE (Norvegia, Islanda e Liechtenstein)



Questi simboli indicano che il prodotto non può essere smaltito con i rifiuti domestici, ai sensi della Direttiva RAEE (2012/19/UE), della Direttiva sulle Batterie (2006/66/CE) e/o delle leggi nazionali che attuano tali Direttive.



Se sotto il simbolo indicato sopra è riportato un simbolo chimico, in osservanza della Direttiva sulle batterie, tale simbolo indica la presenza di un metallo pesante (Hg = Mercurio, Cd = Cadmio, Pb = Piombo) nella batteria o nell'accumulatore con un livello di concentrazione superiore a una soglia applicabile specificata

nella Direttiva sulle batterie.

Il prodotto deve essere conferito a un punto di raccolta designato, ad esempio il rivenditore in caso di acquisto di un nuovo prodotto simile oppure un centro di raccolta autorizzato per il riciclaggio di rifiuti di apparecchiature elettriche ed elettroniche (RAEE) nonché di batterie e accumulatori. Un trattamento improprio di questo tipo di rifiuti può avere conseguenze negative sull'ambiente e sulla salute umana a causa delle sostanze potenzialmente nocive solitamente contenute in tali rifiuti.

La collaborazione dell'utente per il corretto smaltimento di questo prodotto contribuirà a un utilizzo efficace delle risorse naturali ed eviterà di incorrere in sanzioni amministrative ai sensi dell'art. 255 e successivi del Decreto Legislativo n. 152/06.

Per ulteriori informazioni sul riciclaggio di questo prodotto, contattare le autorità locali, l'ente responsabile della raccolta dei rifiuti, un rivenditore autorizzato o il servizio di raccolta dei rifiuti domestici, oppure visitare il sito

[www.canon-europe.com/sustainability/approach/](http://www.canon-europe.com/sustainability/approach/).

Per l'Italia, Etichettatura ambientale: per il corretto riciclo degli imballaggi dei nostri prodotti e articoli, visita il sito

<https://www.canon-europe.com/sustainability/approach/packaging>